

IMPACT 700-serien

On-ear trådbundet USB-headset

Bruksanvisning

Innehåll

Välkommen	3
Förpackningens innehåll.....	4
IMPACT 700 – översikt.....	5
Ikoner – översikt	5
Headsetet – översikt.....	5
Inlinekontrollen i korthet.....	7
Använda headsetet.....	10
Anpassa och bär headsetet.....	10
Placera mikrofonen.....	10
Så ansluter du.....	11
A Ansluta direkt till datorn.....	11
B Ansluta till mobil enhet.....	12
Installera datorappen EPOS Connect.....	13
Ändra ljudinställningar – Microsoft® Windows.....	13
Användning – grundläggande funktioner.....	14
Ändra volymen.....	14
Avaktivera headsetets mikrofon.....	16
Utgående samtal med headsetet.....	17
Utgående samtal.....	17
Acceptera/avvisa samtal.....	18
Parkera samtal (pausa).....	20
Avsluta ett samtal.....	21
Hantera flera samtal.....	22
Använda Microsoft® Teams – endast IMPACT 7xOT.....	24
Anropa Microsoft® Teams.....	25
Lyfta handen i ett Teams-möte.....	25
Kontrollera Teams-meddelanden.....	26
Lyssna på media.....	27
Styrning via bärdetekteringssensorn.....	27
Styrning via knapp.....	28

Bra att veta.....	29
Aktivera/avaktivera sensorfunktioner	29
Justera sidetone	30
Ändra språk för röstmeddelanden.....	30
Ställa in ljud och meddelanden.....	31
Aktivera/avaktivera en ljudbegränsare.....	32
Underhålla och uppdatera produkter	33
Rengöring av produkterna.....	33
Transport och förvaring av produkterna	34
Byte av öronkuddar	35
Uppdatera den inbyggda programvaran.....	36
Om problem uppstår	37

Varumärken

USB Type-C® och USB-C® är varumärken som tillhör USB Implementers Forum.
Alla andra varumärken tillhör sina respektive ägare.

Välkommen

Säkerställ kundnöjdhet vid varje samtal med ett headset som levererar fylligt, naturligt ljud oavsett bakgrundsljud. Tre digitala mikrofoner som bygger på EPOS BrainAdapt™ ger branschledande röstupptagning så att dina medarbetare kan höras.

Noggrant framtagna för att ge en oöverträffad nivå av komfort och välbefinnande, med en lätt design och mjuka öronkuddar i minnesskum som är utformade för att användas hela dagen. Hjälper dina medarbetare att vara produktiva och undvika trötthet.

Den ergonomiska samtalskontrollen är bekvämt placerad precis under headsetet. Smarta funktioner som stänger av och slår på ljudet genom intuitiva gester hjälper personalen att hantera fler samtal med större effektivitet. IMPACT 700 är kompatibel med ledande kontaktcenterplattformar och UC-leverantörer och är en enkel plug-and-play-lösning.

Viktiga fördelar och funktioner

Branschledande röstupptagning för naturliga samtal

Njut av exceptionell samtalskvalitet med tre strålformande mikrofoner som drivs av EPOS AI™ som dämpar brus och överför naturlig röst.

Bekvämt hela dagen

Lättviktsheadset för komfort på nästa nivå med mjuka öronkuddar i konstläder som är utformade för att bäras hela dagen för att säkerställa användarens välbefinnande.

Ergonomisk inlinekontroll för smidiga samtal

Besvara samtal, stäng av mikrofonen och ändra volymen med en intuitiv kontroll som alltid finns där du behöver den.

Byggt för laserskarp fokus i hektiska arbetsmiljöer

Fokusera på kunden med passiv brusreducering, inkommande tals klarhet och ActiveGard™ akustiskt stötskydd.

Backas upp av en exklusiv 3 års utökad garanti

Få sinnesro med en produkt som är konstruerad för att tåla långvarigt användande och som verkligen är byggd för att hålla i årtal.



Se säkerhetsguiden för säkerhetsinstruktioner.



Se faktabladet som finns på eposaudio.com för specifikationer



En tillbehörslista finns på produktsidan på eposaudio.com

Förpackningens innehåll

IMPACT 730 | IMPACT 760 och
IMPACT 730T | IMPACT 760T: Microsoft Teams-version

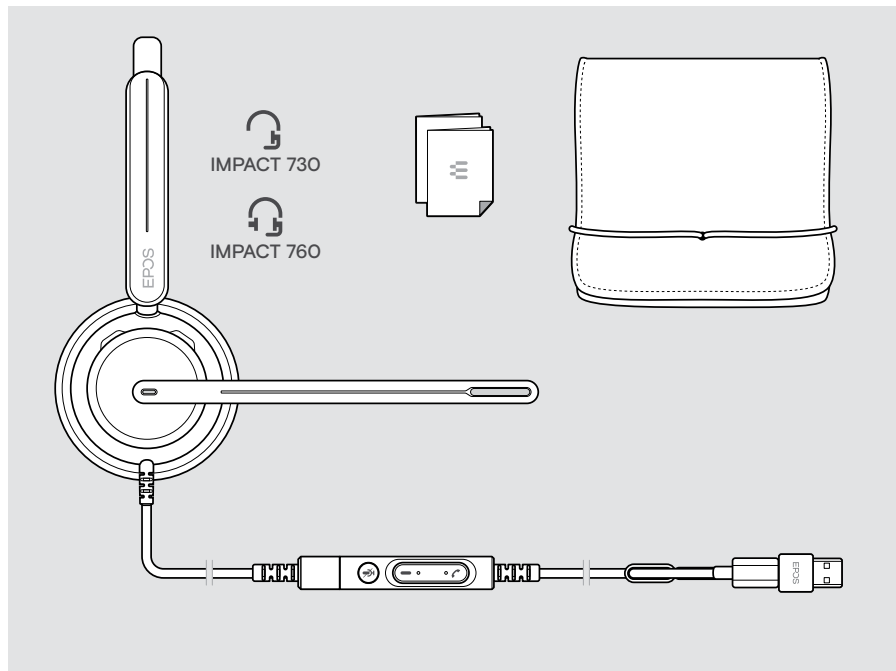

IMPACT 700 – översikt

Ikoner – översikt

	<p>Tryck på knappen</p>		<p>Info: Bra att veta</p>
	<p>Dubbeltryck på knappen</p>		<p>Lysdiodsindikeringar</p>
	<p>Tryck och håll in knappen</p>		<p>Du hör ett röstmeddelande eller en ton</p>

Headsetet – översikt

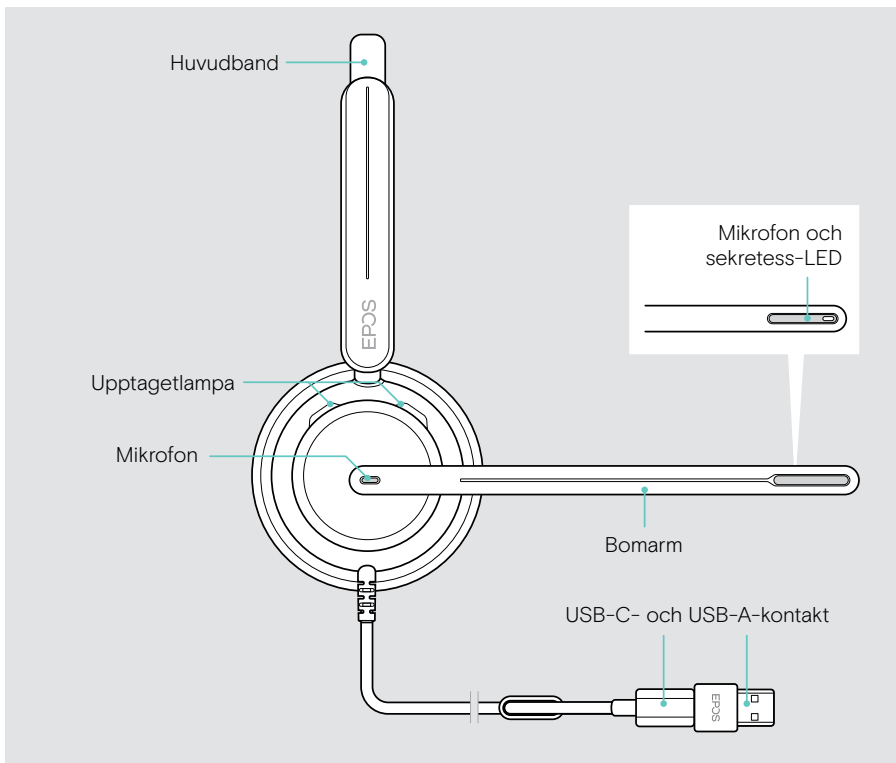

Översikt över headsetets lysdioder

Upptagetlampa

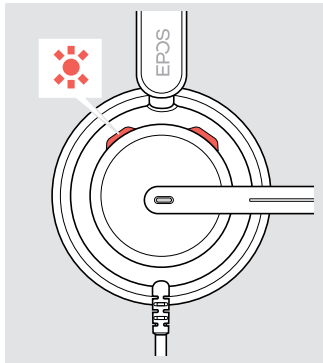

Betydelse

1x	Headsetet slås på
	Inkommande samtal
	Pågående samtal

LED för tystad mikrofon på bomarmen

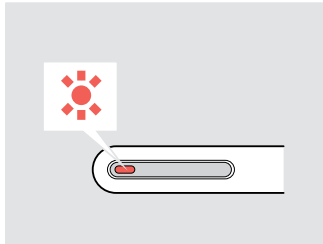

Betydelse

1x	Headsetet slås på
	Mikrofonen avstängd
	Tala med avstängd mikrofon

Översikt över bomarmens funktioner

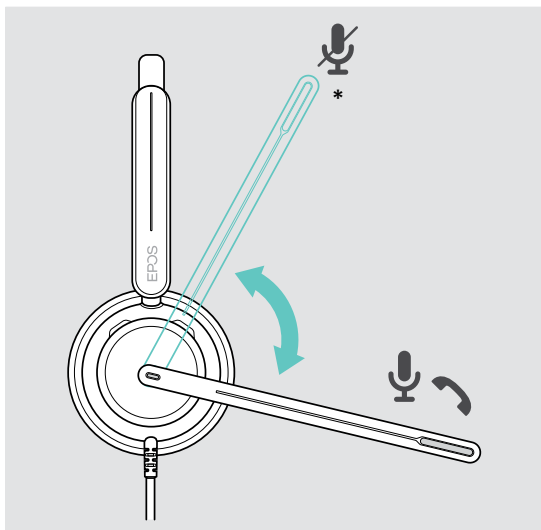

Lyft bomarm:
 • Stänger av mikrofonen

Sänkt bomarm:
 • Sätter på mikrofonen
 • Besvarar ett inkommande samtal

* Denna funktion kan aktiveras/avaktiveras via EPOS Connect.

Inlinekontrollen i korthet

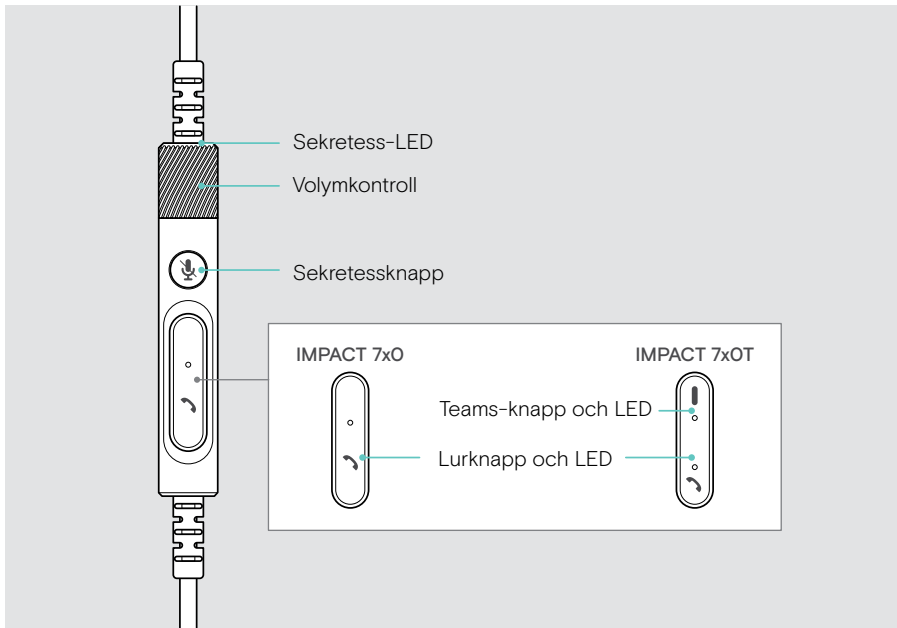

Översikt över inlinkontrollens lysdioder

Lur-LED

Betydelse

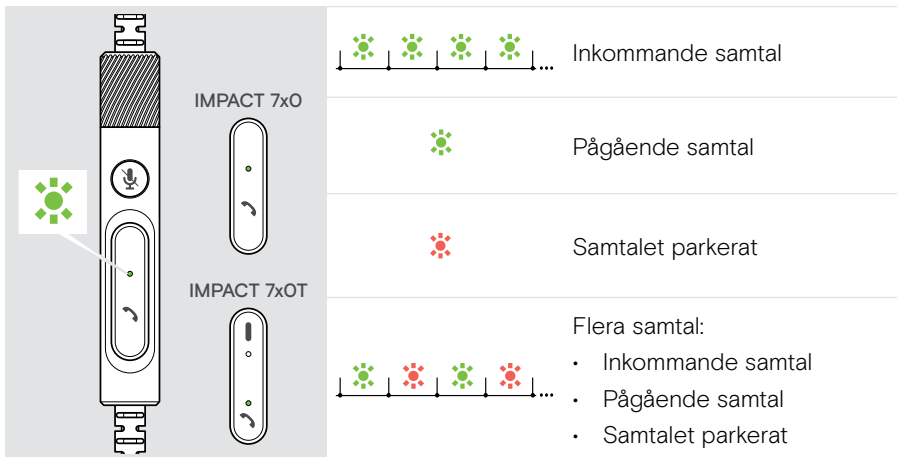

Teams-LED (IMPACT 7xOT)

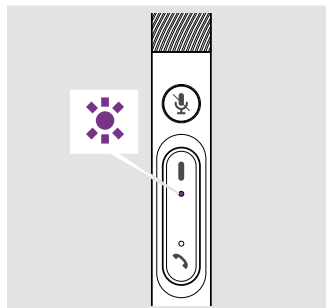

Betydelse

	Ansluten till Teams
	Teams-meddelande
	Ansluter till Teams

Sekretess-LED

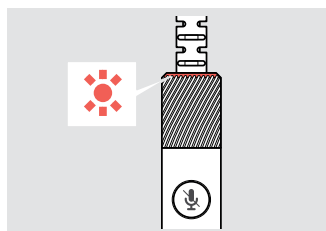



Betydelse

	Mikrofonen avstängd
	Tala med avstängd mikrofon



Översikt över knapparna på inlinekontrollen

Lur-knapp	Tryck	Funktion	Sida
		Tar emot ett samtal	18
		Avslutar ett samtal	21
IMPACT 7xO		2 samtal: Besvarar inkommande och avslutar pågående samtal	22
		2 samtal: Avslutar aktivt och parkerar 2:a samtalet	23
IMPACT 7xOT		Parkerar ett pågående samtal (paus)/fortsätter samtal	20
		2 samtal: Besvarar inkommande samtal och parkerar pågående samtal	22
		2 samtal: Växlar mellan två samtal	23
		Avvisar ett samtal	20
		2 samtal: Avvisar inkommande samtal och behåller aktivt samtal	23

**Teams-knapp
(IMPACT 7xOT)**

	Tryck	Funktion	Sida
		Anropar Microsoft Teams	24
		Höjer/sänker handen i ett Teams-möte* när det släpps	25

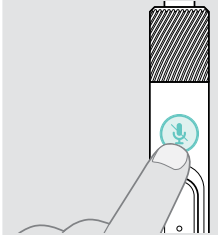
Sekretessknapp

	Tryck	Funktion	Sida
		Stänger av/slår på mikrofonen	16
		Startar/pausar ljuduppspelning	27

Volymkontroll

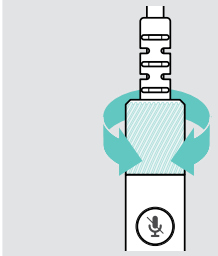
	Vrid	Funktion	Sida
		Höjer volymen	14
		Sänker volymen	14

Använda headsetet

Anpassa och bär headsetet

Anpassa headsetet för bra ljudkvalitet och bästa möjliga komfort:

- > Justera headsetets öronkuddar så att de sitter bekvämt på öronen.
- > Rotera bomarmen för att byta sida. Byt stereokanaler via [EPOS Connect](#).

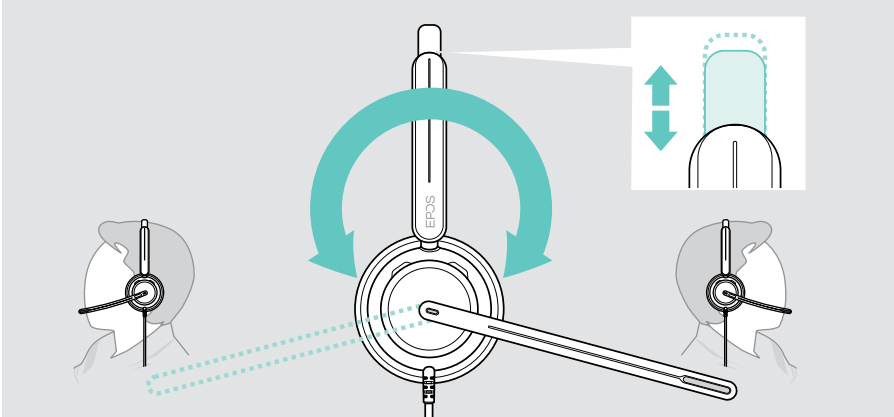

Placera mikrofonen

- > Böj och rotera mikrofonbommen så att mikrofonen är ca 2 cm från mungipan.

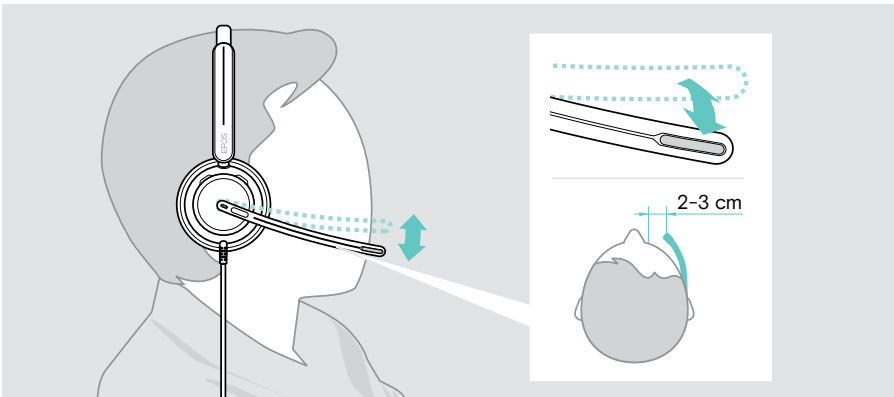

Så ansluter du

Du kan ansluta headsetet antingen:

- **A** direkt till datorn **eller**
- **B** till din mobila enhet

Du kan ta bort och sätta tillbaka USB-A-adaptorn helt från USB-kabeln.

Så tar du bort USB-A-adaptorn:

- > Koppla ifrån adaptorn från USB-C-kontakten.
- > Tryck USB-kontakten genom den lilla öppningen i änden av gummihållaren.

A Ansluta direkt till datorn

- > Anslut eller ta bort USB-A-adaptorn.
- > Anslut dongeln till en **USB-C** **eller** **USB-A**-port på datorn.
Upptaget-LED och sekretess-LED på bomarmens spets tänds en kort stund när strömmen slås på.

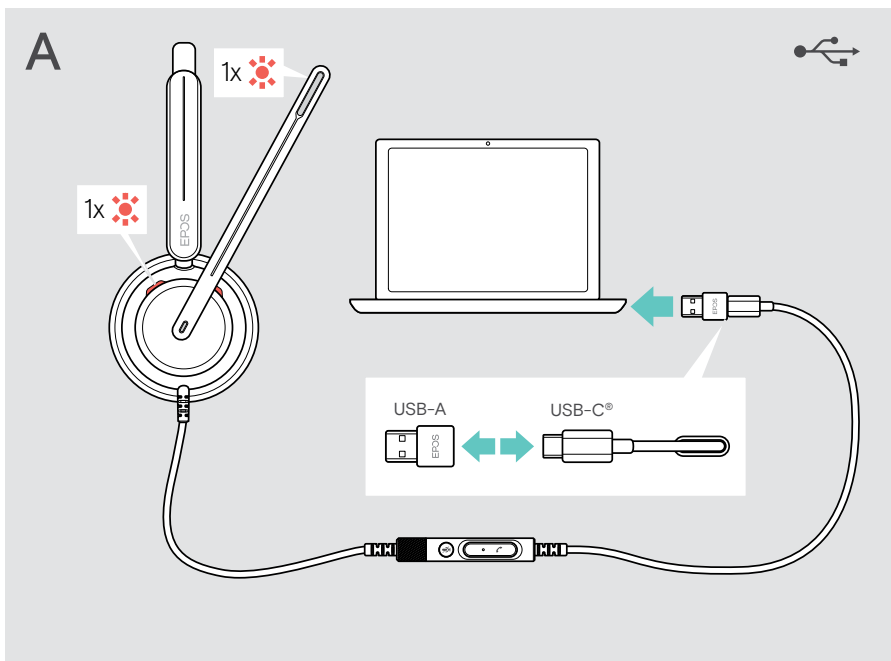

Koppla från headsetet:

- > Dra ut kontakten ur USB-porten.

B Ansluta till mobil enhet

Följande funktioner är beroende av den anslutna mobilenheten och appar och kanske inte fungerar för alla enheter.

- > Ta bort USB-A-adaptorn.
- > Anslut headsetet till USB-C-porten på din mobila enhet.
Upptaget-LED och sekretess-LED på bomarmens spets tänds en kort stund när strömmen slås på.

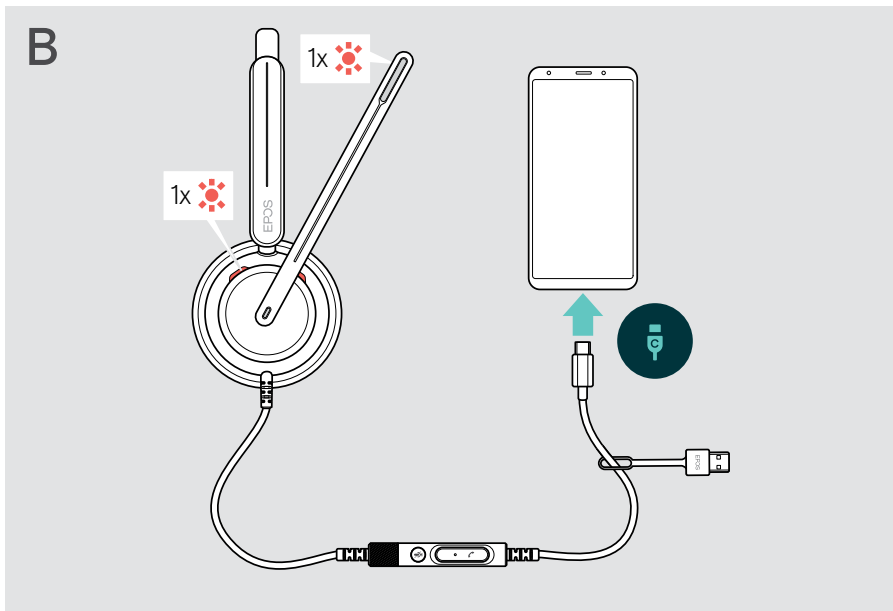

Koppla från headsetet:

- > Dra ut kontakten ur USB-porten.

Installera datorappen EPOS Connect

Den kostnadsfria **programvaran EPOS Connect** gör att du kan konfigurera och uppdatera headsetet och erbjuder ytterligare inställningar.

- > Ladda ner programvaran från eposaudio.com/connect.
- > Installera programmet. Du behöver ha administratörsrättigheter på din dator. Kontakta din IT-avdelning om du behöver hjälp.

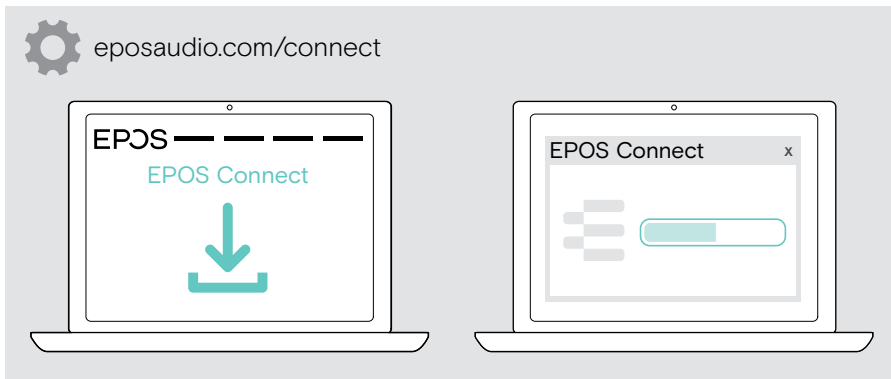

Ändra ljudinställningar – Microsoft® Windows

Windows ändrar vanligtvis ljudinställningarna automatiskt om du ansluter ett nytt headset. Om headsetet är anslutet men du inte hör något ljud:

- > Högerklicka på ljudikonen.
- > Under output väljer du IMPACT 7x0 som högtalare.
- > Under input väljer du EXPAND 7x0 som mikrofon.

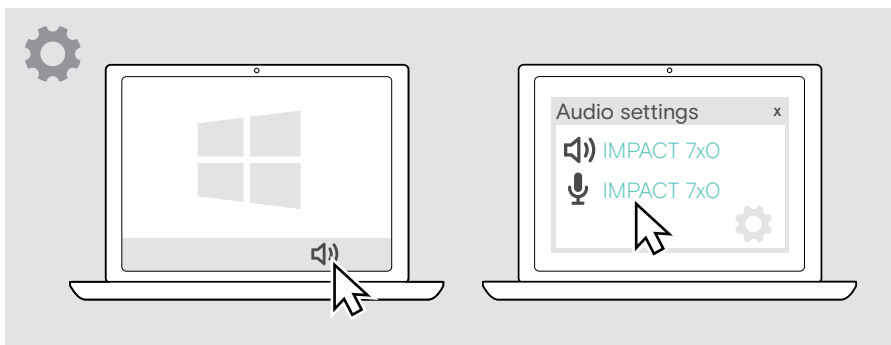

Användning – grundläggande funktioner



VARNING

Risk för hörselskador!

Att lyssna på hög volym under långa perioder kan leda till permanent hörselnedsättning.

- > Sänk volymen på den anslutna enheten innan du tar på dig headsetet.
- > Utsätt inte dig själv för höga ljudnivåer under långa perioder.

Ändra volymen

- > Alternativt kan du justera volymen på den anslutna enheten. **ELLER**
- > Vrid volymhjulet medurs eller moturs för att öka eller minska volymen. Du hör ett pip eller ett dubbelpip vid maximal eller minimal volym.

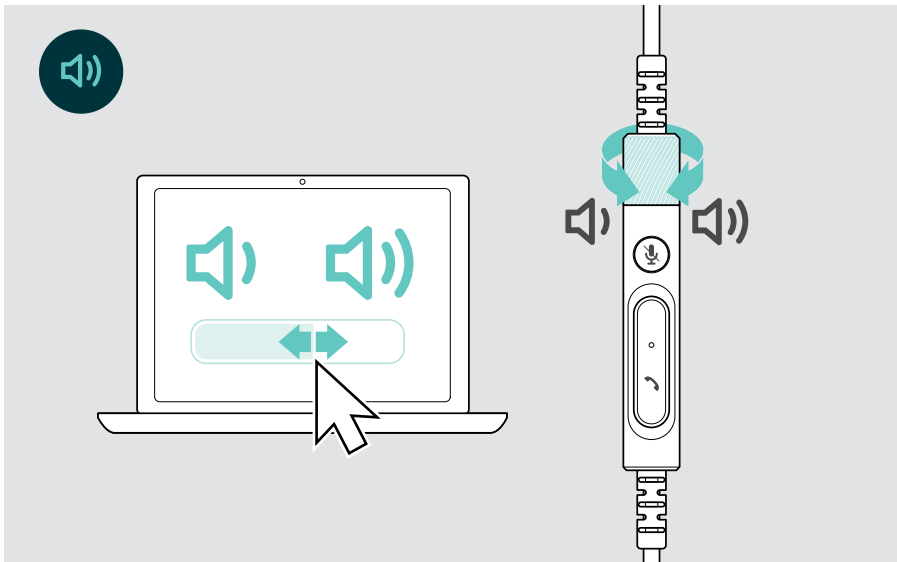

Ändra volym för röstmeddelanden

När headsetet är i viloläge (inte under ett samtal eller strömmande media):

- > Vrid på volymvredet.

Ställ in headsetets mikrofonvolym för softphone-program

- > Ring ett samtal på den anslutna enheten till någon som kan hjälpa dig att hitta rätt volyminställning för mikrofonen.
- > Ändra mikrofonvolymen i din softphone-app och/eller i datorns ljudprogram.

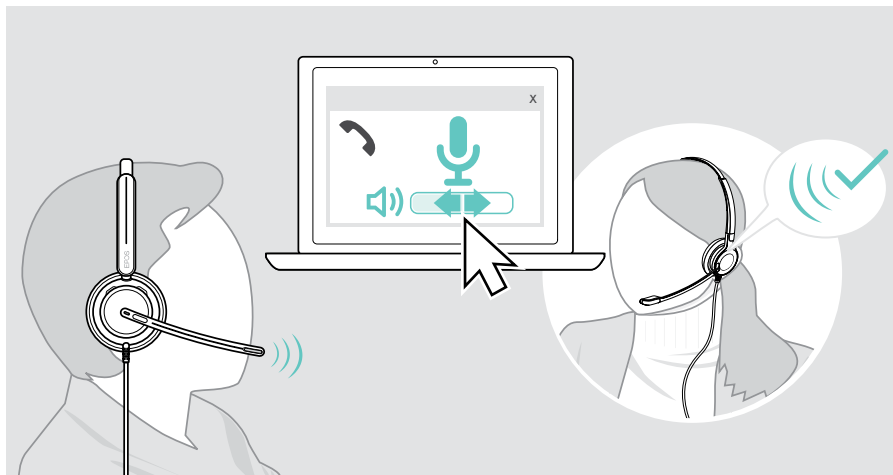

Avaktivera headsetets mikrofon

För att avaktivera/aktivera mikrofonen.

- > **A** Flytta bomarmen uppåt eller nedåt (du känner en lätt stöt)* **ELLER**
- > **B** Tryck på mute-knappen på inlinekontrollen **ELLER**
- > **C** Ta av eller sätt på headsetet* **ELLER**
- > **D** Använd softphonegränssnittet.
Sekretess-LED lyser rött när ljudet är tystat.

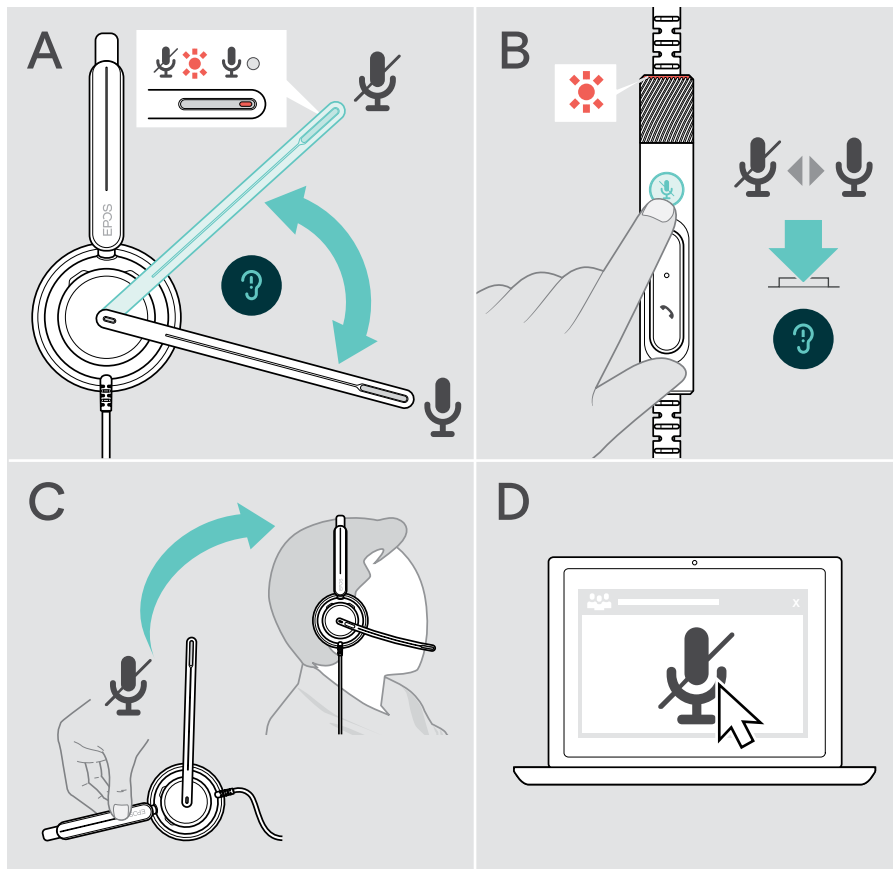

Lysdioden blinkar rött om du talar medan mikrofonen är tystad*.



* Denna funktion kan aktiveras/avaktiveras via EPOS Connect.

Utgående samtal med headsetet

Följande funktioner beror på den anslutna enheten.

Så här ringer du via datorn:

- > Installera en softphone (VoIP-programvara), eller be din admin-avdelning om hjälp.

Upptagetlampan lyser rött så länge du är i ett samtal eller om ett samtal är parkerat.

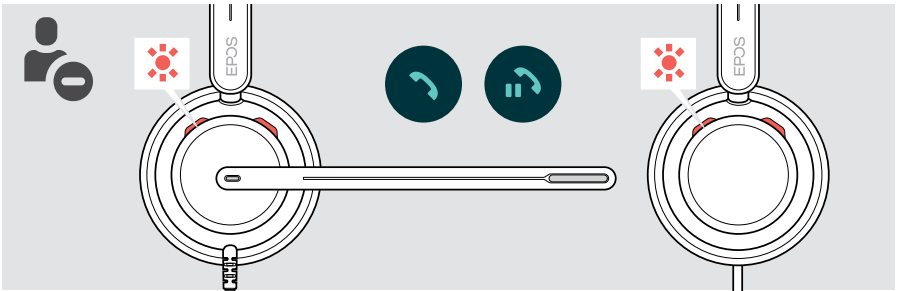

Utgående samtal

- > Starta ditt samtal på din anslutna enhet.



Om ditt samtal inte automatiskt överförs till headsetet:

- > Sök efter den här funktionen i bruksanvisningen för den anslutna enheten.

Acceptera/avvisa samtal

Det finns flera sätt att ta emot ett inkommande samtal. Du kan också ta emot ett samtal via din anslutna enhet.

Indikationer för ett inkommande samtal

När du får ett samtal hörs en ringsignal och lysdioden blinkar blått. Upptaget-LED på headsetet och Lur-LED på kontrollen börjar blinka.

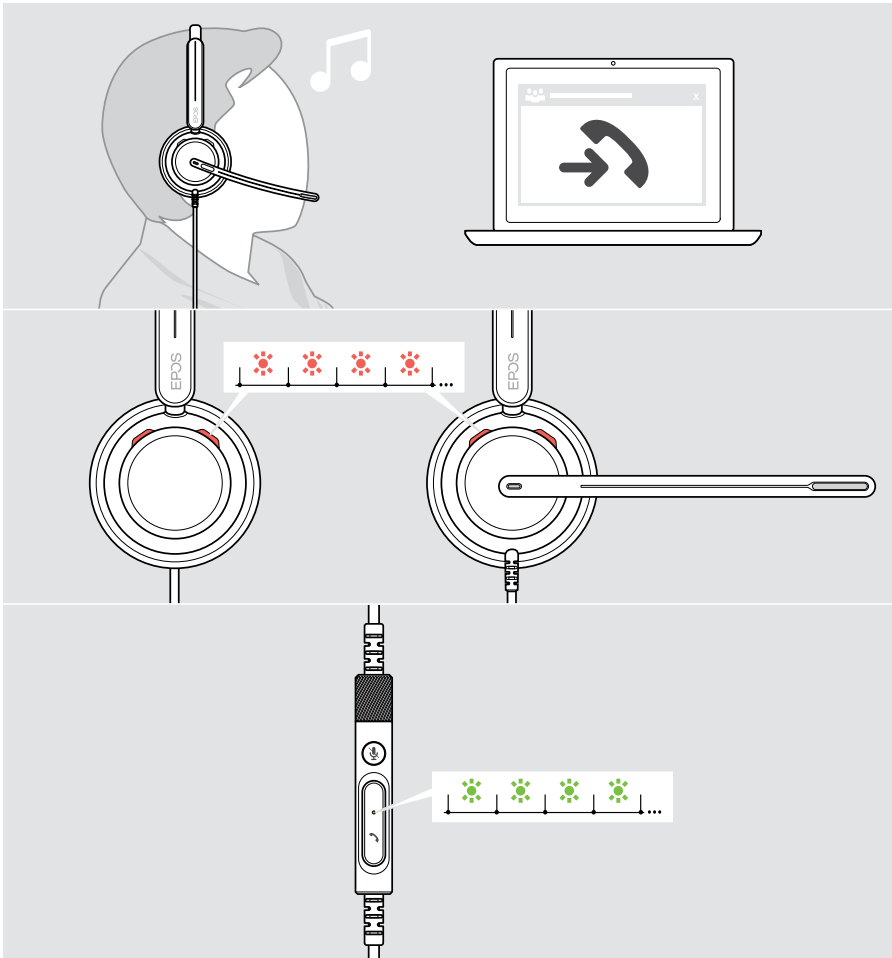

Ta emot ett samtal

Du kan ta emot ett samtal på tre olika sätt:

- > tryck på lurknappen. **ELLER**
- > **B** Rör bomarmen nedåt om den är upplyft.* **ELLER**
- > **C** Ta på headsetet om det inte används*. Headsetet är försett med en bärdetekteringssensor som känner av när headsetet används.

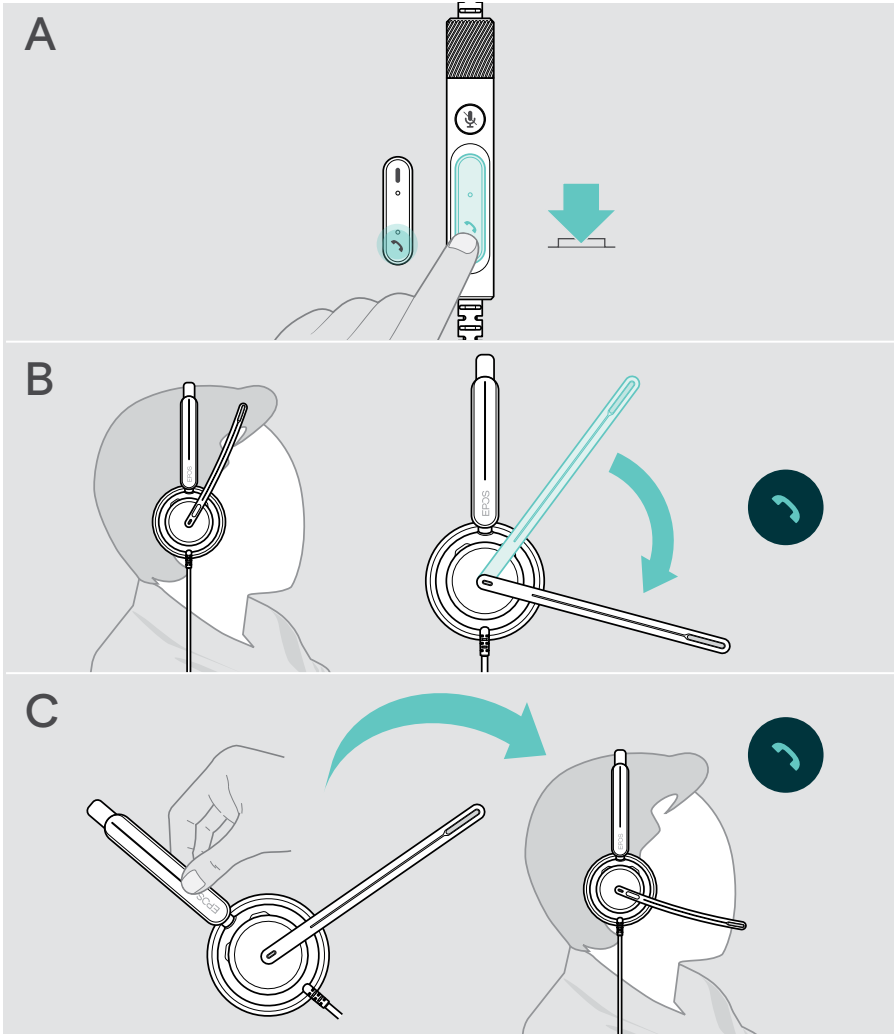

* B + C: Denna funktion kan aktiveras/avaktiveras via EPOS Connect.

Avvisa samtal

- > Tryck på lurknappen i 2 sekunder.

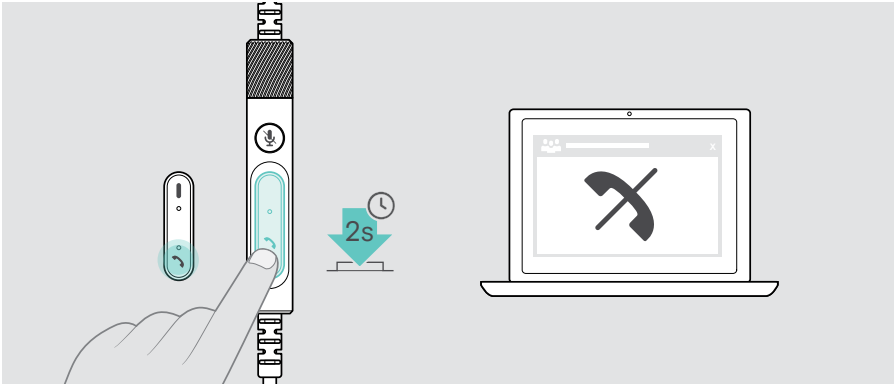

Parkera samtal (pausa)

- > Dubbeltryck på lurknappen för att parkera eller samtalet eller lämna pakeringsläget.

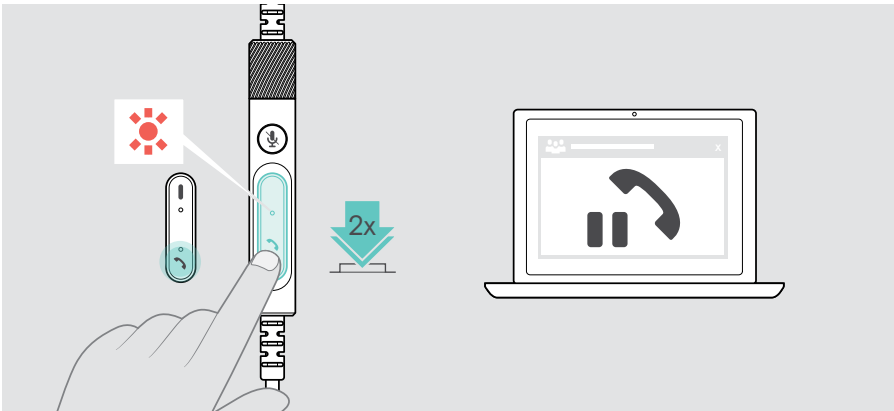

Avsluta ett samtal

- > Tryck på lurknappen för att avsluta samtalet. **ELLER**
- > Avsluta samtalet via din anslutna enhet.

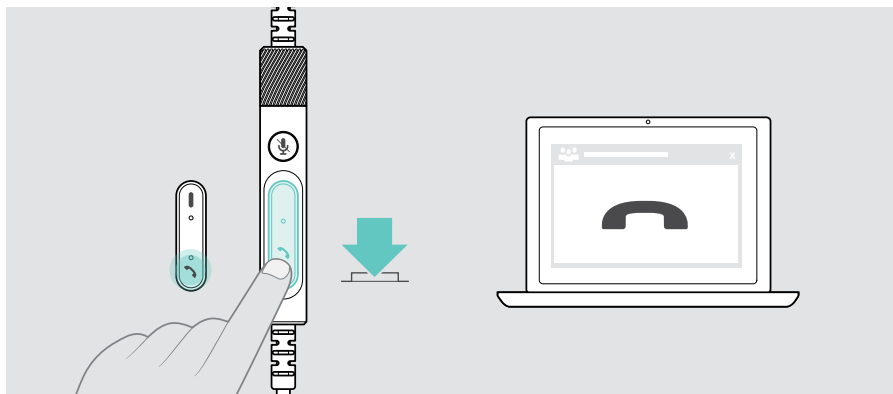

Hantera flera samtal





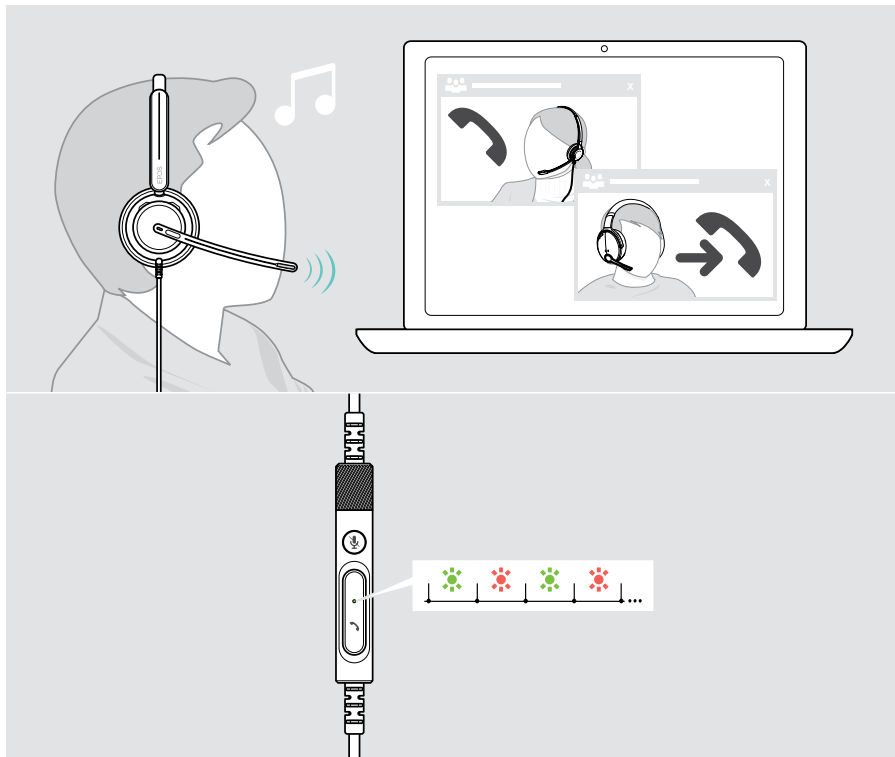



Två samtal kan hanteras samtidigt.

Om du får ett samtal under ett pågående samtal, hörs en knacka på-ton. Kontrollens LED-lampa blinkar rött och grönt så länge ett andra samtal hanteras.









Ta emot/avvisa ett andra samtal

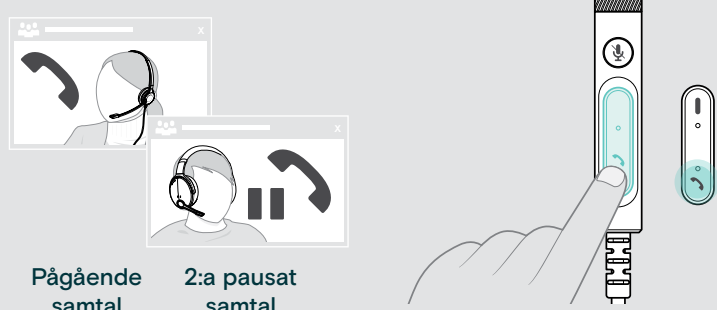

Pågående samtal	2:a inkommande samtal		
			Ta emot inkommande samtal och avsluta pågående samtal
			Tar emot inkommande samtal och parkerar pågående samtal
			Avvisar inkommande samtal och fortsätter pågående samtal

Växla mellan samtal/avsluta pågående samtal



Pågående samtal	2:a pausat samtal		
			Växlar mellan pågående och parkerat samtal
			Avsluta det aktiva samtalet och parkera det andra samtalet

Använda Microsoft® Teams – endast IMPACT 7xOT

Så här använder du Microsoft Teams med headsetet:

- > Ansluta headsetet till datorn – se sidan 11.
Om Microsoft Teams redan körs på datorn lyser dongelns lysdiod lila.
Annars installera och kör Microsoft Teams.

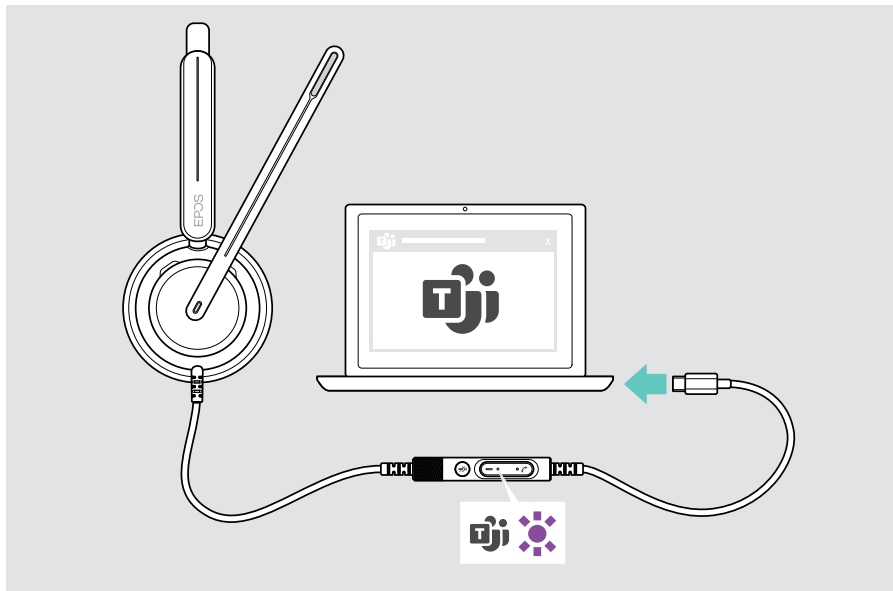

Anropa Microsoft® Teams

- > **A** tryck på Teams-knappen. **ELLER**
- > **B** Öppna Microsoft Teams på din anslutna enhet.

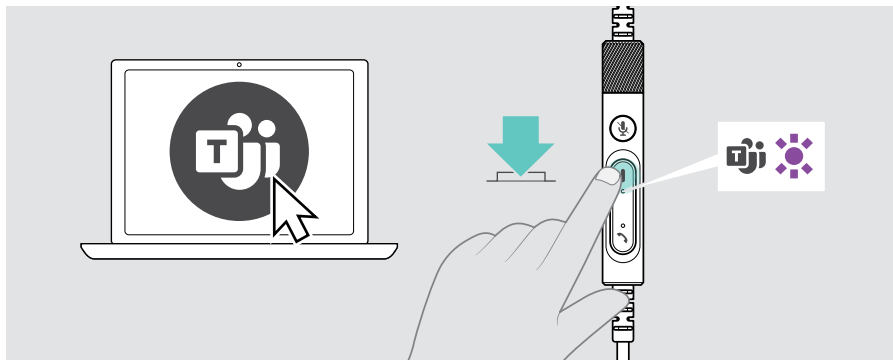

Lyfta handen i ett Teams-möte

- > Tryck på Teams-knappen i 1 sekund och släpp den för att höja eller sänka handen.

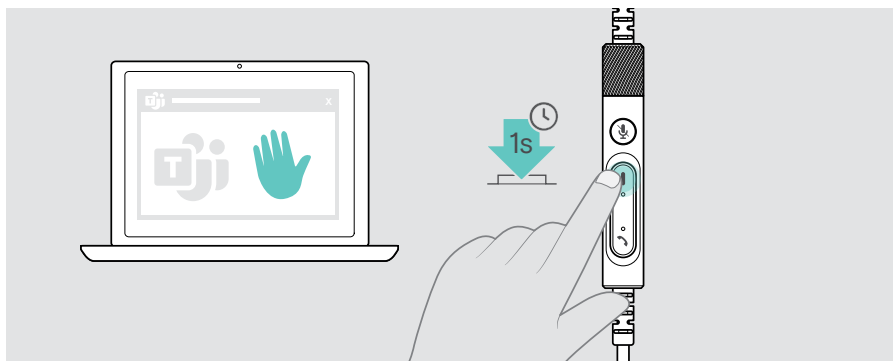

Kontrollera Teams-meddelanden

Teams-lysdioden pulserar lila för att indikera:

- Meddelande om mötesanslutning
- Meddelande om röstmeddelande
- Meddelande om missat samtal

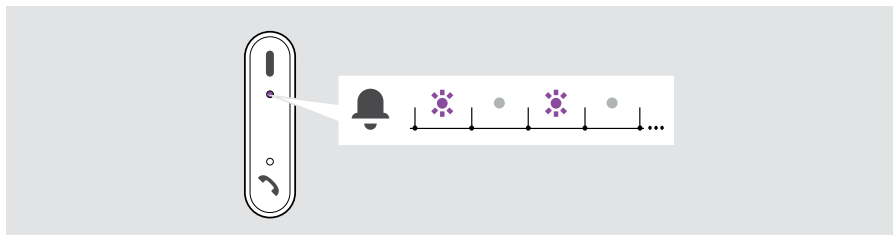

Så här kontrollerar du dessa meddelanden på skärmen:

- > Tryck på Teams-knappen.

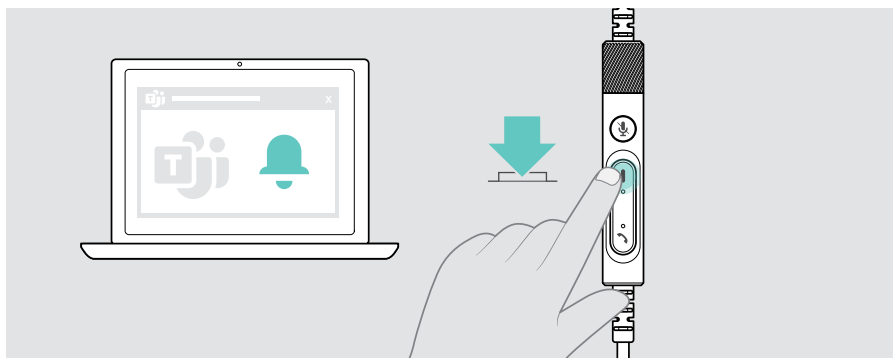

Lyssna på media

- > Spela upp media på din anslutna enhet.

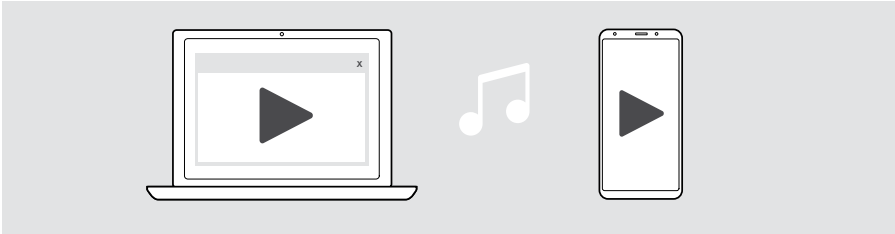

Styrning via bärdetekteringssensorn

Headsetet har en bärdetekteringssensor som känner av om det sitter på huvudet eller inte.

- > Ta av headsetet.
Mediauppspelningen pausas.
- > Ta på headsetet.
Mediaåtergivningen återupptas om mediet pausades via bärdetekteringssensorn.

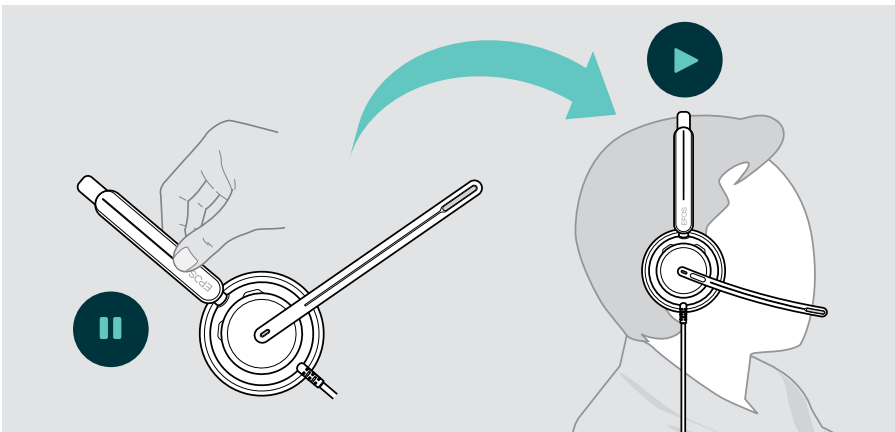

Denna funktion kan aktiveras/avaktiveras via EPOS Connect.

Styrning via knapp

Om den anslutna enheten och medieapplikationen stöder dessa funktioner:

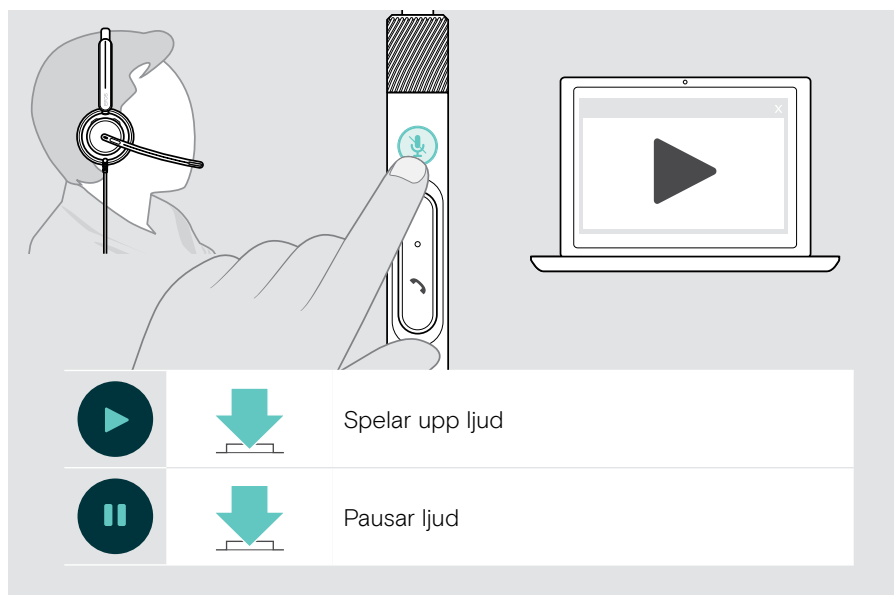

Bra att veta

Aktivera/avaktivera sensorfunktioner

Headsetet har en bärdetekteringssensor som känner av om det sitter på huvudet eller inte. En andra givare registrerar bomarmens position.

Via **EPOS Connect** kan du:

- > Aktivera eller avaktivera Smart-funktioner.

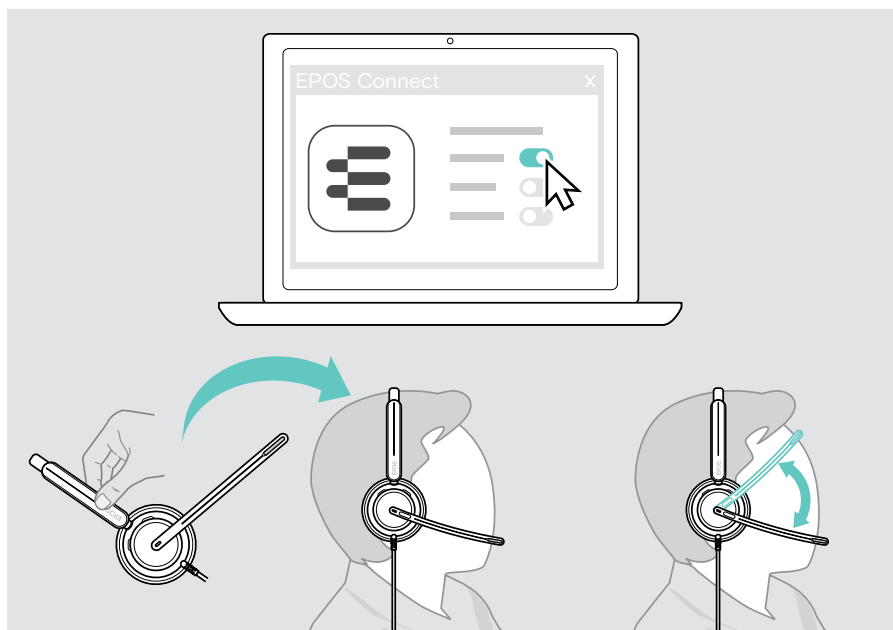

Tillgängliga inställningar:

Besvara samtal	Ett samtal tas emot när du sätter på headsetet Tar emot ett samtal om du för bomarmen nedåt
Tysta	Stänger av mikrofonen när headsetet tas bort under ett samtal och slår på ljudet när det sätts på igen Stänger av mikrofonen när bomarmen flyttas uppåt och stänger av den när bomarmen flyttas nedåt igen
Spela/pausa	Mediauppspelningen pausas när du tar av headsetet och fortsätter när du sätter på det igen

Justera sidetone

Sidetone är den hörbara återkopplingen av din egen röst under ett telefonsamtal. Sidetone hjälper dig att sänka rösten och tala på en naturlig och behaglig nivå.

- > Justera sidetone-nivån i [EPOS Connect](#).

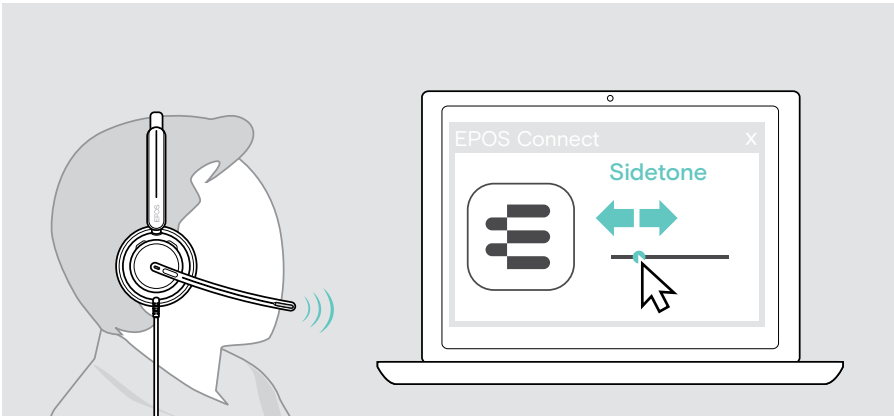

Ändra språk för röstmeddelanden

- > Välj önskat språk för röstmeddelanden i listan i [EPOS Connect](#) (engelska är standard).

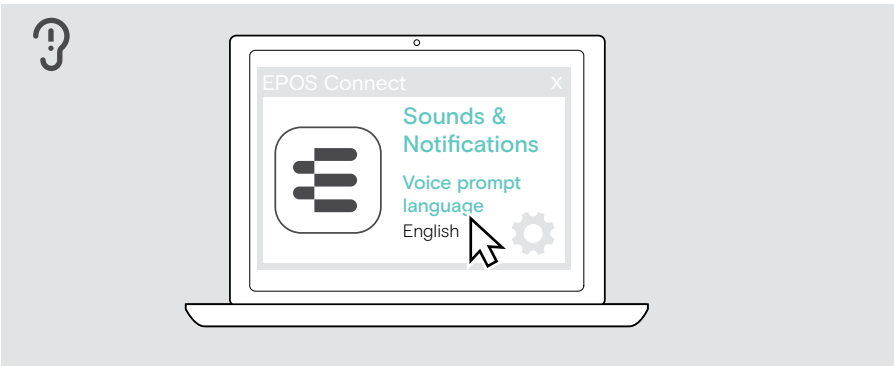

Ställa in ljud och meddelanden

> Ändra ljud och meddelanden i **EPOS Connect**.

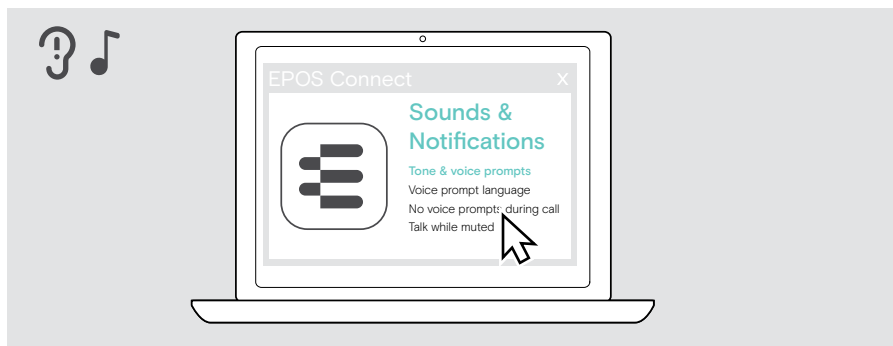

Toner och röstmeddelanden

Slår på/av röstmeddelanden i headsetet

Språk för röstmeddelanden

Ändrar språk för röstmeddelanden i headsetet

Inga röstmeddelanden under samtal

Slår på/av icke-väsentliga röstmeddelanden under ett samtal

Tala i tyst läge

Slår på/av den extra blinkningen av bomarmens LED-lampa: LED-lampan lyser vanligtvis rött när ljudet är avstängt. Om du aktiverar den här funktionen blinkar LED-lampan så snart du börjar tala som en extra påminnelse.

Aktivera/avaktivera en ljudbegränsare

> Välj en ljudbegränsare i **EPOS Connect**.

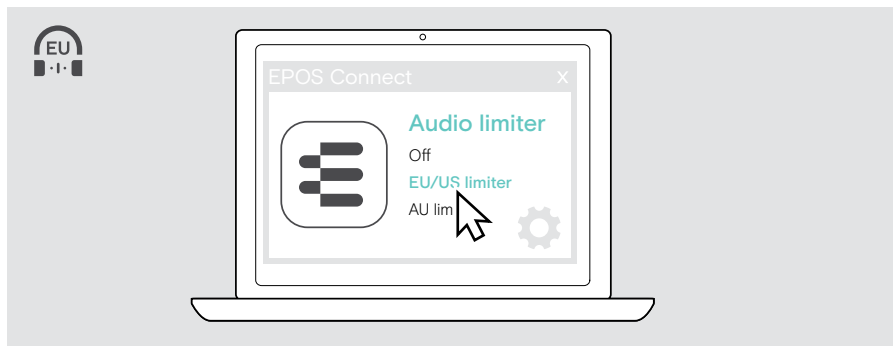

Av	Avaktivera ljudbegränsaren (standardinställning)
EU/US-begränsning	Aktiverar begränsare: max. 90 dB; i enlighet med direktiv 2003/10/EG
AU-begränsare	Aktiverar begränsare: max. 85 dB; i enlighet med direktiv AS/ACIF G616:2006

Underhålla och uppdatera produkter

Rengöring av produkterna

WARNING:

Vätskor kan skada produktens elektronik!

Vätska som kommer in innanför enhetens hölje kan orsaka kortslutning och skada elektroniken.

- > Förvara alla vätskor på säkert avstånd från produkten.
 - > Använd inga rengöringsmedel eller lösningsmedel.
- > Använd bara en torr duk för att rengöra produkten.

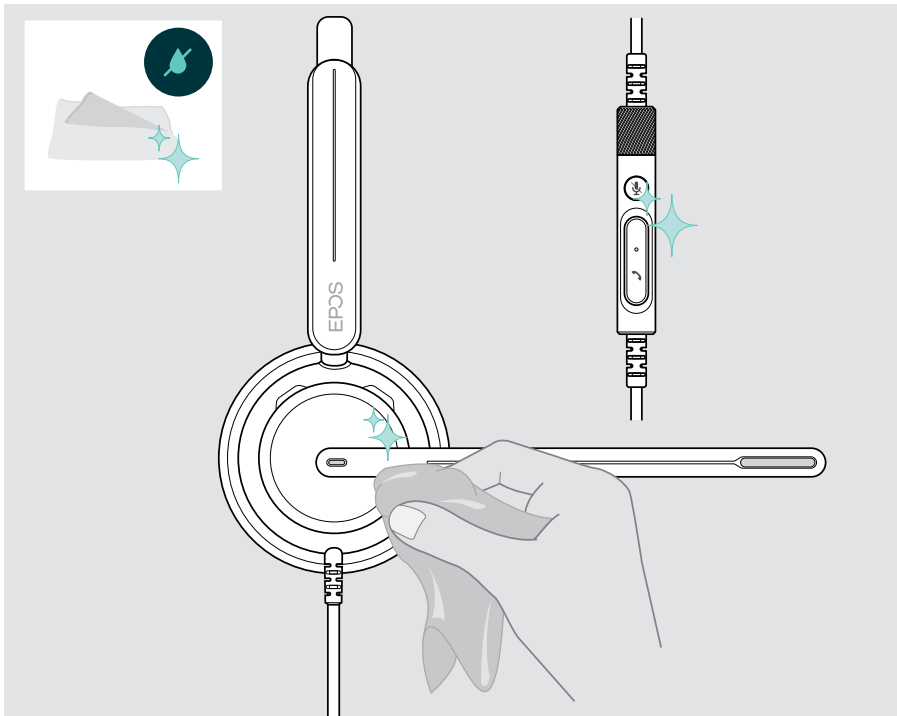

Transport och förvaring av produkterna

- > Förvara produkten på en ren och torr plats.

Så här undviker du hack eller repor på headsetet:

- > Förvara headsetet i fodralet när det inte används eller när du bär omkring det. Fäll upp bomarmen och vrid in öronkåporna.

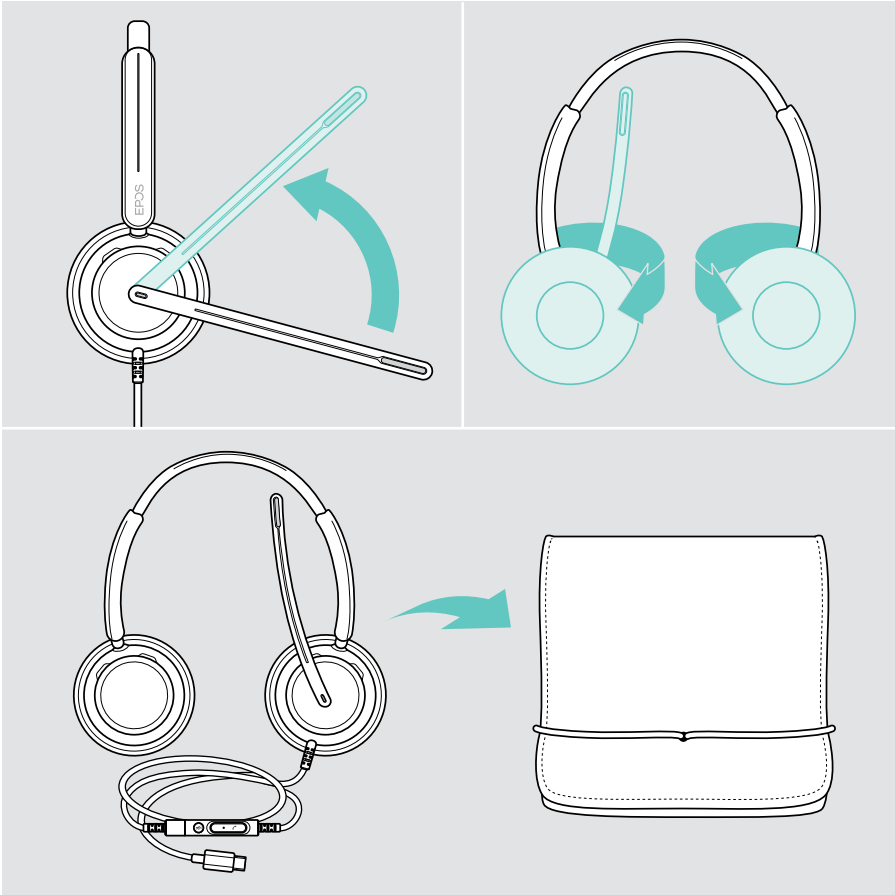

Byte av öronkuddar

Av hygieniska skäl bör du sätta tillbaka öronkuddarna. Utbyteskuddar kan beställas från din EPOS-partner.

- 1 Fäll upp bomarmen och vrid in öronkåporna.
- 2 Fatta tag i kanten på öronkudden bakom öronkåpan och dra den uppåt och bort från öronkåpan.
- 3 För in kanten på den nya öronkudden i den lilla ursparningen. Vrid försiktigt öronkudden moturs tills den sitter ordentligt på plats.

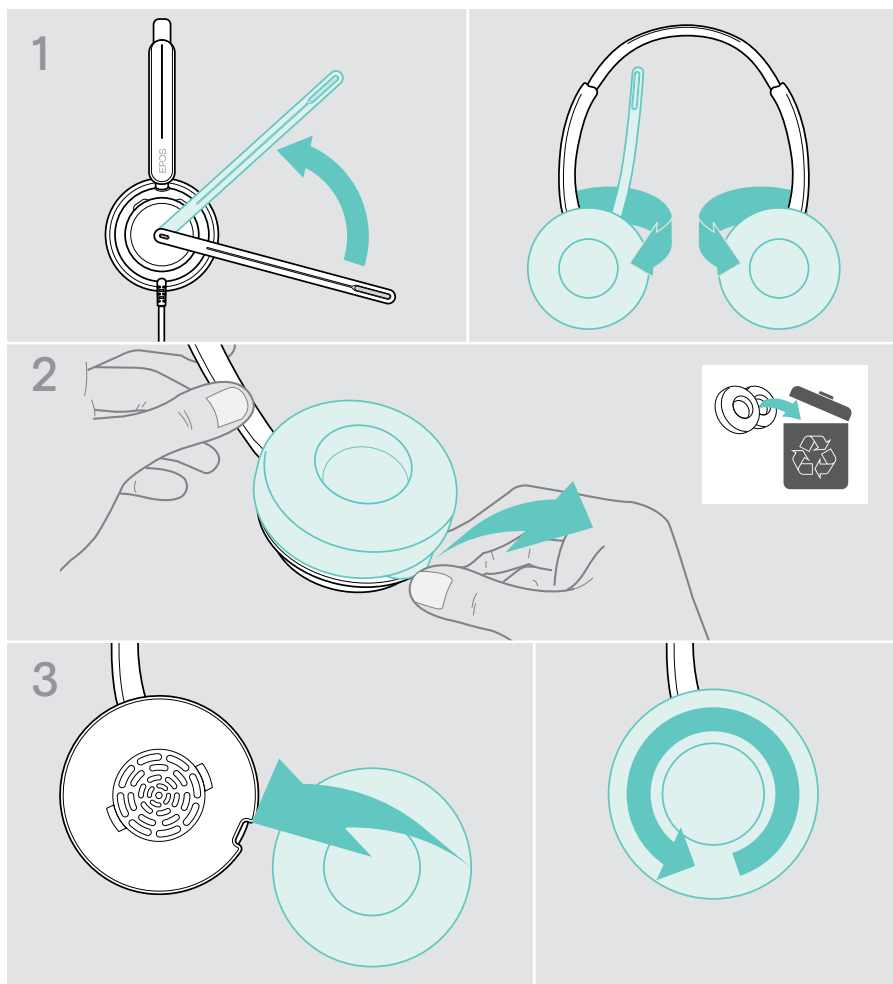

Uppdatera den inbyggda programvaran

Håll ditt headset uppdaterat med senaste firmware för att säkerställa felfri drift och maximal produktivitet. Du kan uppdatera headsetets firmware via den kostnadsfria programvaran **EPOS Connect** (se sidan 13).

> Anslut headsetet till datorn.

> Starta **EPOS Connect**.

Om det finns ny inbyggd programvara guidar programmet dig genom uppdateringsprocessen.

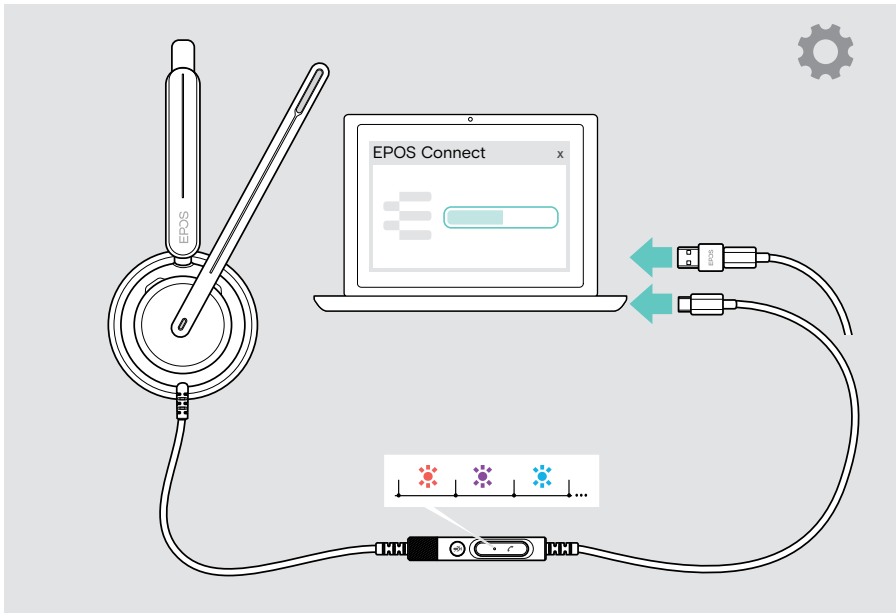

Om problem uppstår ...



Många funktioner kan aktiveras/avaktiveras eller ställas in via **EPOS Connect**:

> Justera inställningarna.

Problem	Möjlig orsak	Lösning	Sida
Ingen ljudsignal	Volymen för låg	> Höj volymen via kontrollens volymvred eller din anslutna enhet.	14
	USB-kabelns kontakt är inte helt isatt	> Sätt i kontakten igen.	11
	Annan ljudkälla vald	> Välj EPOS IMPACT 7xO i ljudinställningarna.	13
Inlinekontrollen fungerar inte	USB-kabelns kontakt är inte helt isatt	> Sätt i kontakten igen.	11
Microsoft Teams-knappen fungerar inte:	Microsoft Teams körs inte på din dator	> Starta Microsoft Teams på datorn.	-
Pip hörs istället för röstmeddelanden	Röstmeddelanden inaktiverade	> Aktivera röstmeddelanden via EPOS Connect.	31
Störande ljudvarningar vid samtal	Röstmeddelanden eller ljudsignaler under samtal aktiverade	> Inaktivera röstmeddelanden/toner under samtal i EPOS Connect.	31
Röstmeddelanden är för starka eller tysta	Volymen för röstmeddelanden är för hög eller låg	> Vrid volymratten för att justera volymen i viloläge.	14
Stereoljud speglar	Headset med bytt bärsida	> Ändra inställningen för sidan som bärs via EPOS Connect.	10
Du hör din egen röst alltför högt	Sidtone är för högt inställt	> Ändra inställningarna via EPOS Connect.	30
Headsetet reagerar inte på bärdetekterings-sensorgester	Bärdetekteringssensorn inaktiverad	> Aktivera bärdetekteringssensorn via EPOS Connect.	29
		> Koppla ur och anslut headsetet igen för att starta om det.	-
Microsoft Teams fungerar inte:	Microsoft Teams eller anslutning till appen störd	> Starta Microsoft Teams på datorn.	-
Knapparna fungerar inte på headsetet	Program- eller maskinvaruproblem	> Använd EPOS Connect för att återställa headsetet.	-

Om ett problem uppstår som inte nämns i tabellen nedan eller om problemet inte kan lösas med de föreslagna lösningarna, kontakta din lokala EPOS-partner. Besök eposaudio.com för att hitta en EPOS-servicepartner i ditt land.

eposaudio.com/impact700

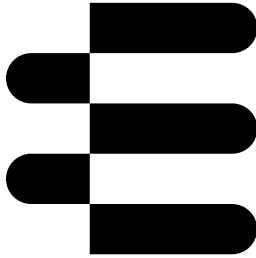

DSEA A/S

Kongebakken 9, DK-2765 Smørum, Denmark
eposaudio.com

01/24, A01