

EPOS

SDW 10 HS
SDW 30 HS
SDW 60 HS
SDW 3 BS
SDW 5 BS
BTD 800

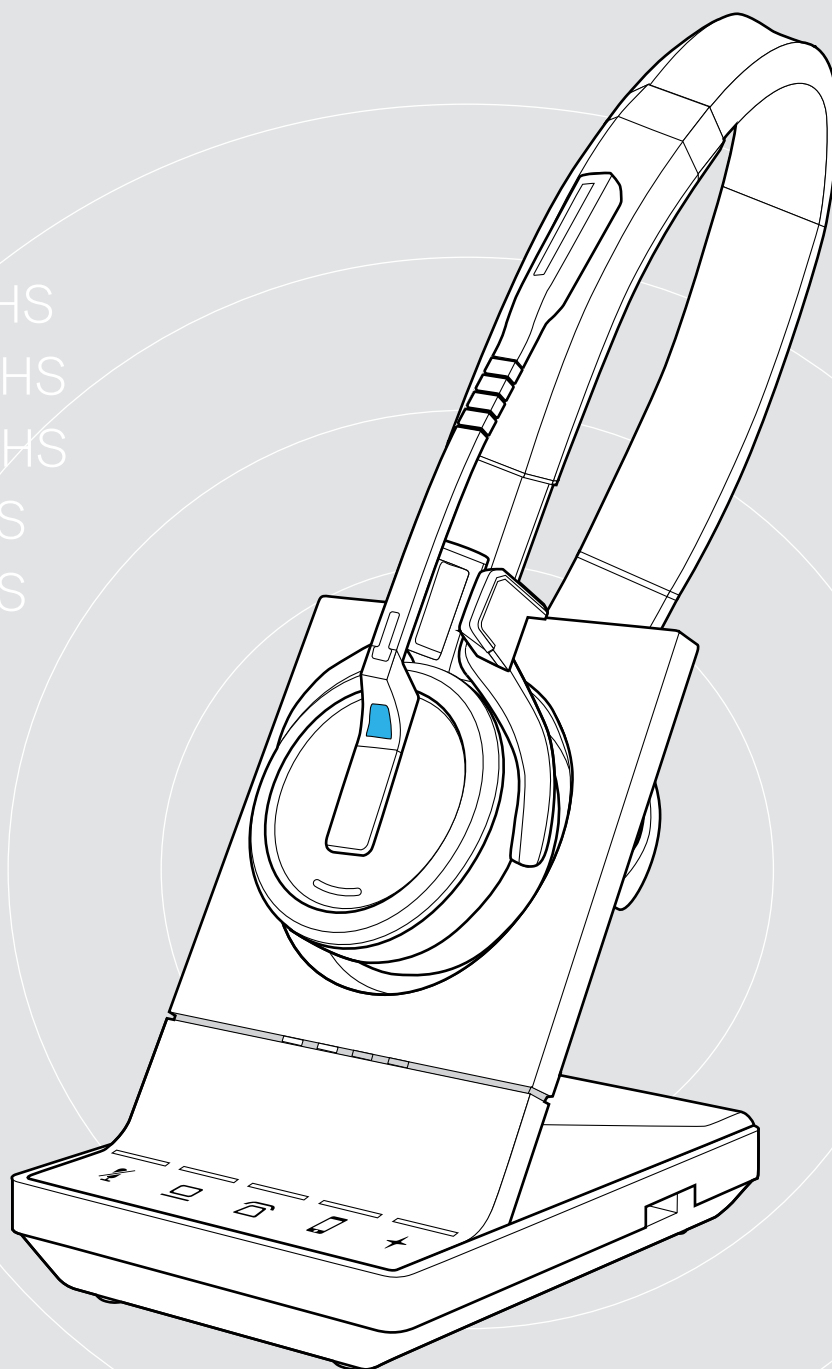

IMPACT SDW 5000-serie

DECT Wireless – Headsetsysteem

Gebruikershandleiding

Inhoud

Inhoud verpakking.....	3
Basisstations met onderdelen.....	3
Headset met onderdelen.....	4
Productoverzicht.....	5
Overzicht van het basisstation.....	5
Overzicht van de headset.....	6
Overzicht van de BTD 800-dongle.....	8
Overzicht van de leds.....	8
Aansluiten van het basisstation.....	10
Het basisstation verbinden met de netvoeding.....	11
Koppelen en opladen van de headset voor het eerste gebruik.....	12
Verbinden van het basisstation met een vaste telefoon – alleen SDW 5 BS.....	13
Verbinden van het basisstation met een computer.....	15
Verbinden van het basisstation met Bluetooth-apparaten – alleen BTD 800.....	16
Opnieuw verbinden/verbinding verbreken van Bluetooth-apparaten.....	18
Aansluiten van een optionele USB-headset of -luidsprekertelefoon.....	19
Aansluiten van een optionele indicatielamp.....	19
De headset SDW 10 HS monteren en dragen.....	20
Gebruik van de headset met de hoofdband.....	20
Gebruik van de headset met de oorhaak.....	21
Gebruik van de headset met de nekband.....	23
Losmaken van de hoofdband, oorhaak of nekband.....	25
De headset SDW 30 HS SDW 60 HS monteren en dragen.....	26
Labelen van de headset.....	27
Configureren van het headsetsysteem.....	28
Configureer het headsetsysteem met EPOS Connect of de DIP-schakelaars.....	28
Instellen van het audiosignaal voor bureautelefoons met de ABC-schakelaar – alleen SDW 5 BS.....	32
Instellen van het zendvolume.....	32
Instellen en gebruiken van de headset.....	33
Instellen van het volume.....	33
Dempen van de headsetmicrofoon.....	34
In- en uitschakelen van spraakaanwijzingen.....	34
Controleren van de batterijduur.....	35
Wanneer u het DECT- of Bluetooth-bereik verlaat.....	35
Gesprekken voeren met het headsetsysteem.....	36
Gesprekken voorbereiden – begininstellingen.....	36
Audiobron selecteren – vaste telefoon/computer/mobiele telefoon.....	36
Een gesprek voeren.....	37
Een gesprek aannemen/weigeren.....	37
Gesprekken overdragen naar verbonden apparaten.....	38
Een gesprek beëindigen.....	39
Nummerherhaling.....	39
Een telefoongesprek in de wacht zetten.....	39
Meerdere gesprekken beheren – twee gesprekken van twee audiobronnen.....	40
Een groepsgesprek opzetten.....	42

Dicteermodus gebruiken.....	45
Naar media luisteren met de headset.....	46
De bewegingssensor gebruiken.....	47
Opladen van de headset en bewaren van het headsetsysteem.....	48
Opladen van de headset.....	48
Het headsetsysteem uitschakelen tijdens langdurig niet-gebruik.....	49
Een werkplek delen.....	50
Gebruik van de headset met een basisstation van derden (DECT-/GAP-telefoon).....	50
Schakelen tussen DECT-dongle en basisstation.....	51
Schoonmaken en onderhoud van het headsetsysteem.....	52
Vervangen van de oorkussens.....	52
Vervangen/verwijderen van de oplaadbare batterij van de headset.....	53
Bijwerken van de firmware van de producten.....	53
Wanneer zich een probleem voordoet.....	54



Raadpleeg de Veiligheidsgids voor veiligheidsinstructies.



Raadpleeg voor specificaties het informatieblad op [eposaudio.com](https://www.eposaudio.com)



Een lijst met toebehoren vindt u onder [eposaudio.com](https://www.eposaudio.com) op de productpagina.

Handelsmerken





Het Bluetooth®-woordmerk en -logo's zijn geregistreerde handelsmerken van Bluetooth SIG, Inc. en elk gebruik van dergelijke merken door DSEA A/S zijn onder licentie.

Alle andere handelsmerken zijn de eigendom van hun respectieve eigenaars.

Inhoud verpakking

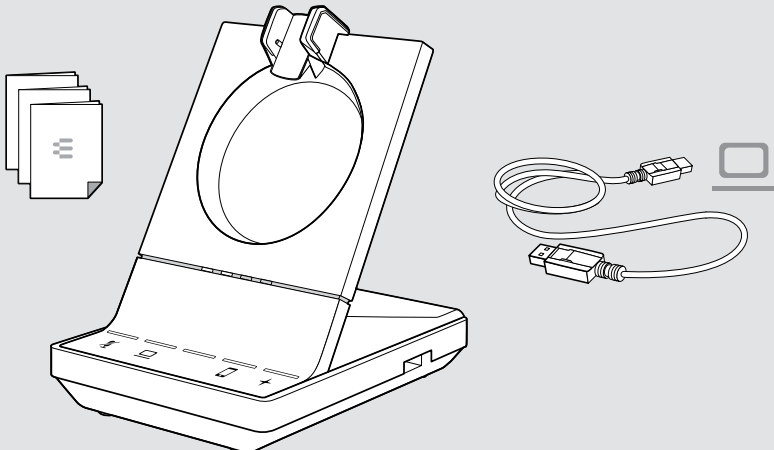
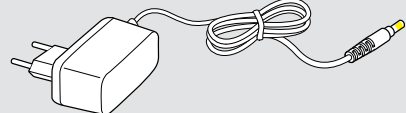
Alle headsets en basisstations van de SDW 5000-serie zijn compatibel met elkaar, waardoor u producten kunt combineren naar behoefte.

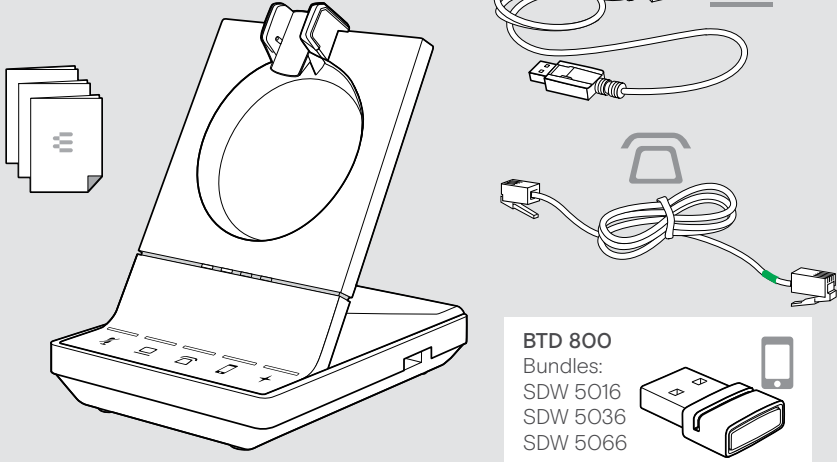
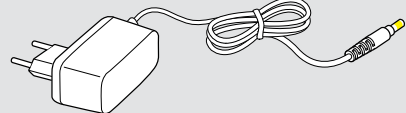
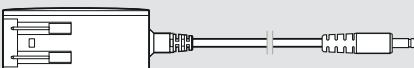
Basisstations met onderdelen

<p>SDW 3 BS</p> 	<p>US</p>  <p>EU/UK/AUS</p>  <p>EU AUS UK</p> 
<p>SDW 5 BS</p>  <p>BTD 800 Bundles: SDW 5016 SDW 5036 SDW 5066</p>	<p>US & AUS</p>  <p>EU/UK/AUS</p>  <p>EU AUS UK</p> 

Headset met onderdelen

Headset SDW HS 10

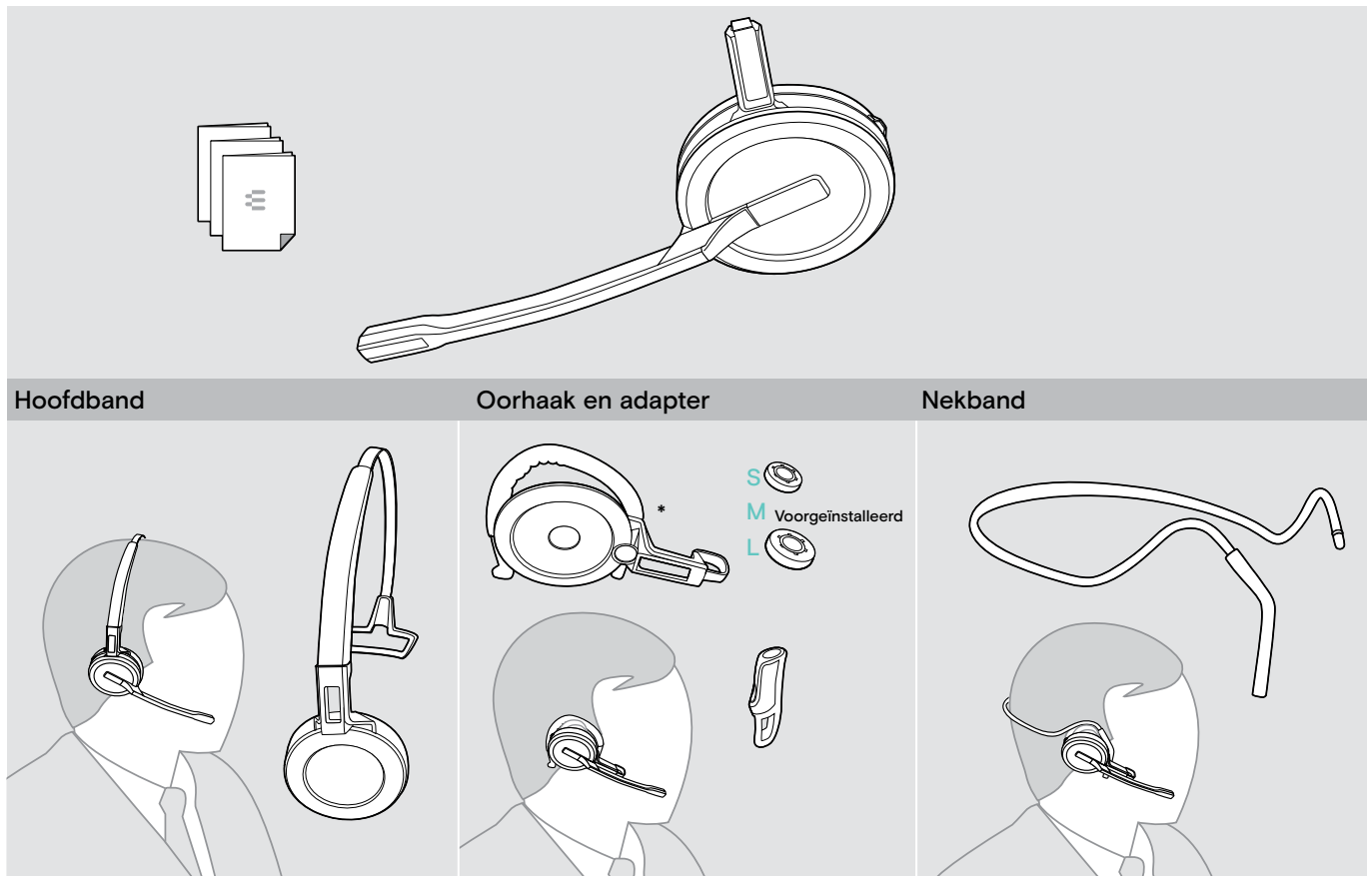

*De draagstijl adapter is tevens nodig voor het monteren van de nekband (zie pagina 23).

Headset SDW 30 HS | SDW 60 HS

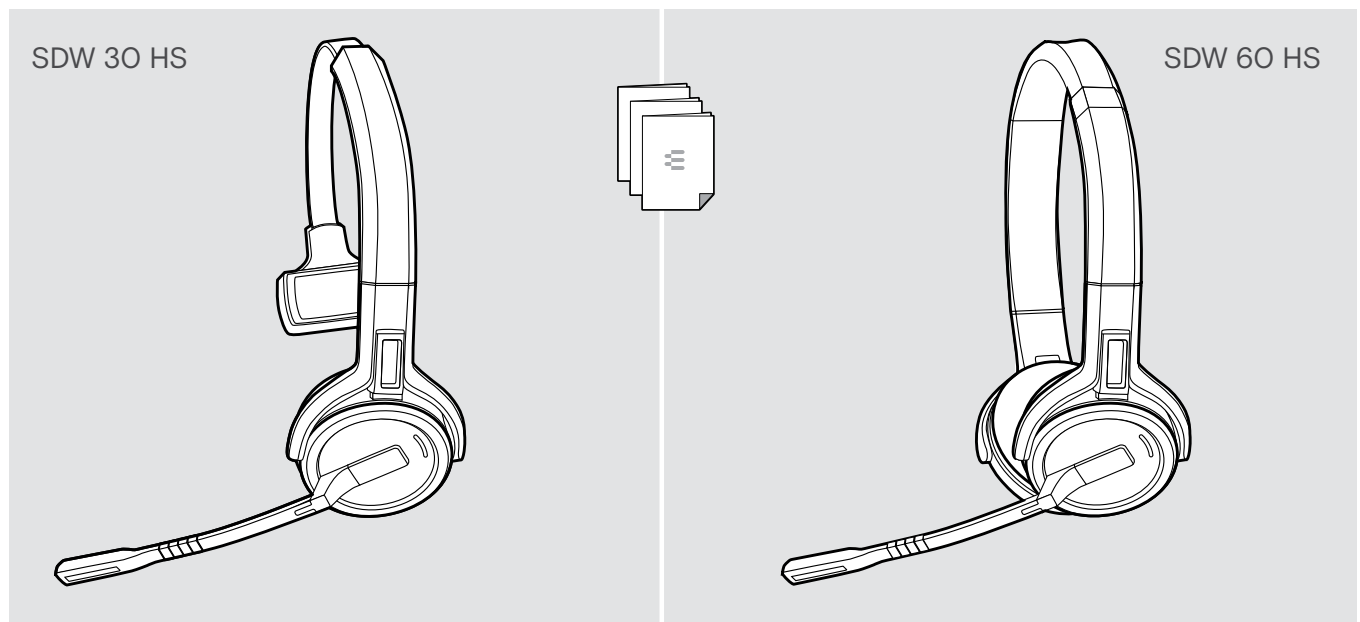

Productoverzicht

Overzicht van het basisstation

Overzicht van de voorzijde

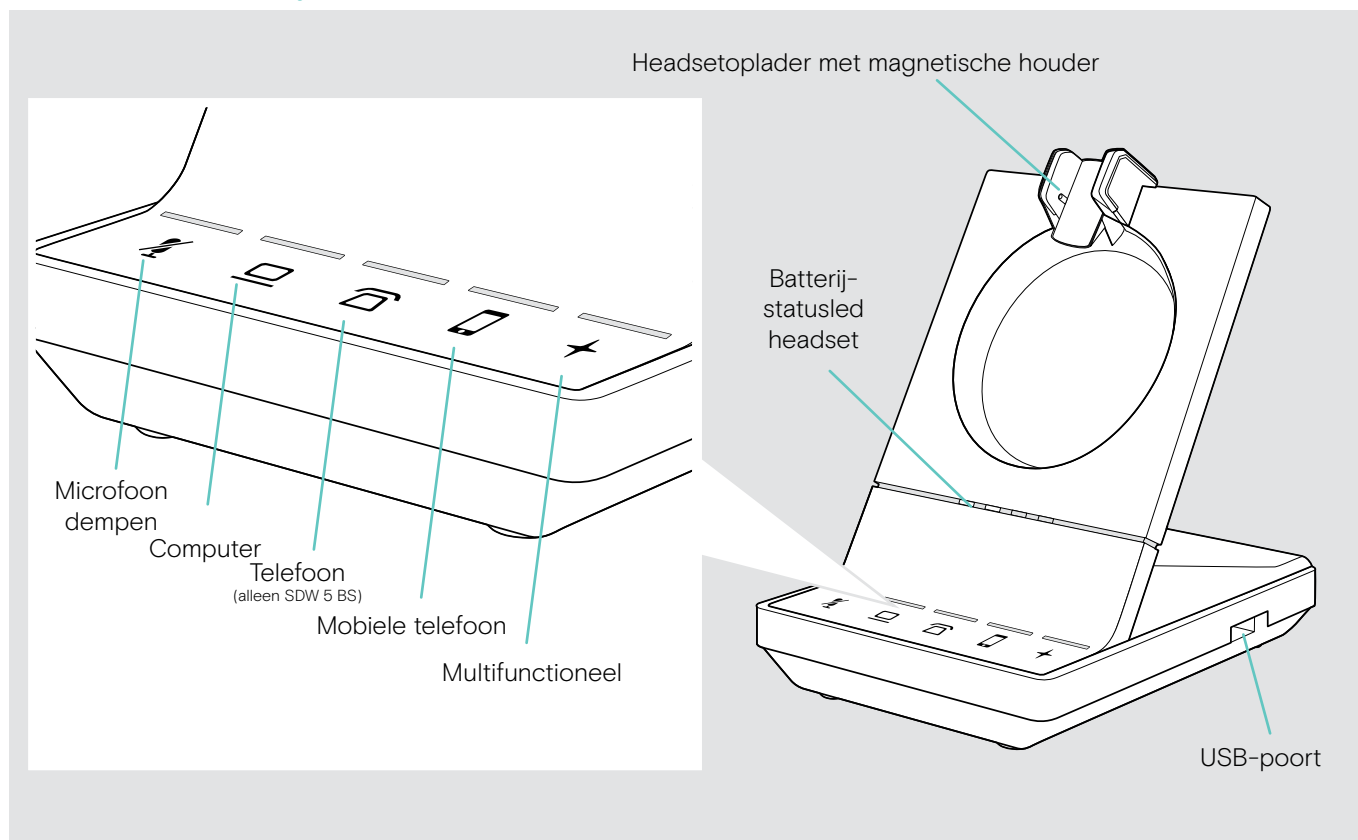

Overzicht van de aansluitingen aan de achterzijde

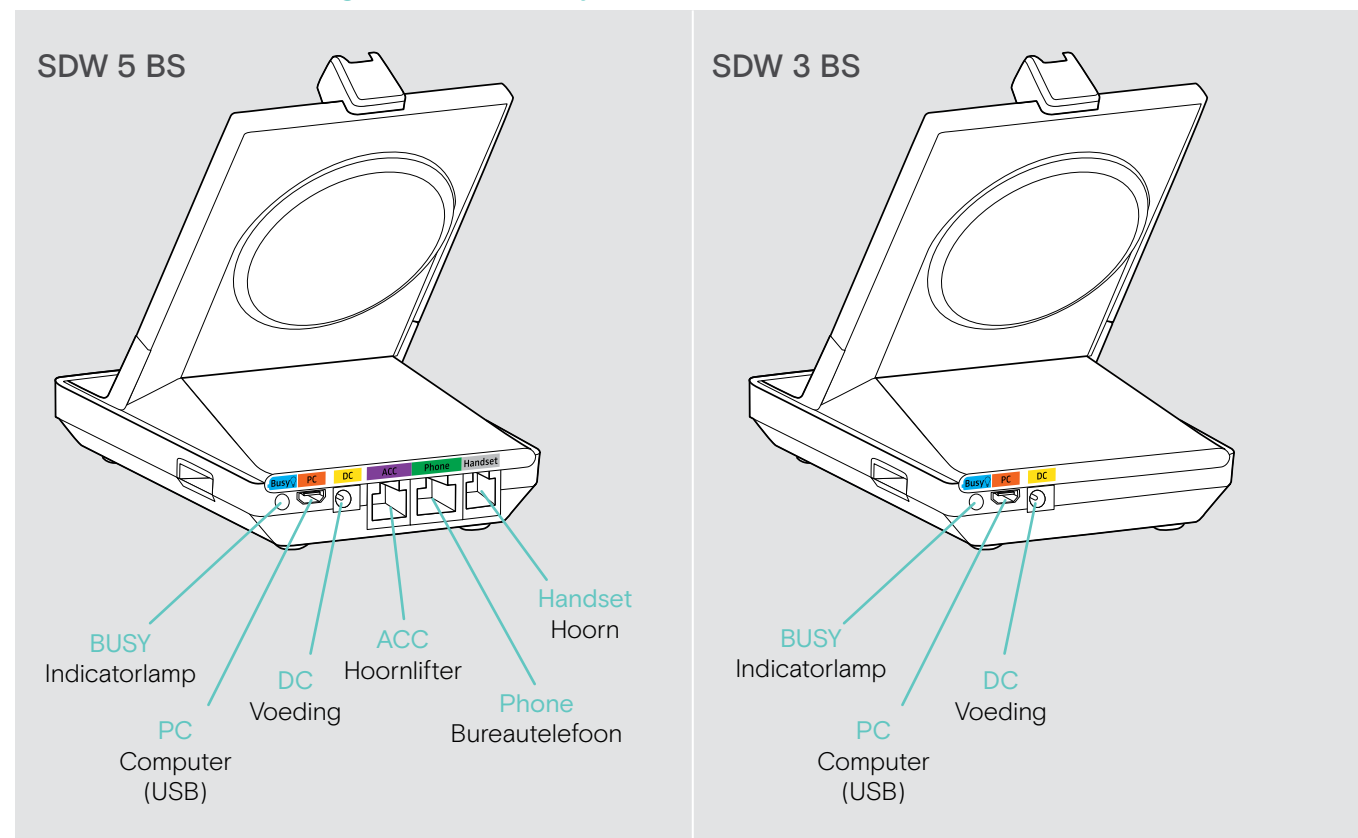

Overzicht van de onderzijde

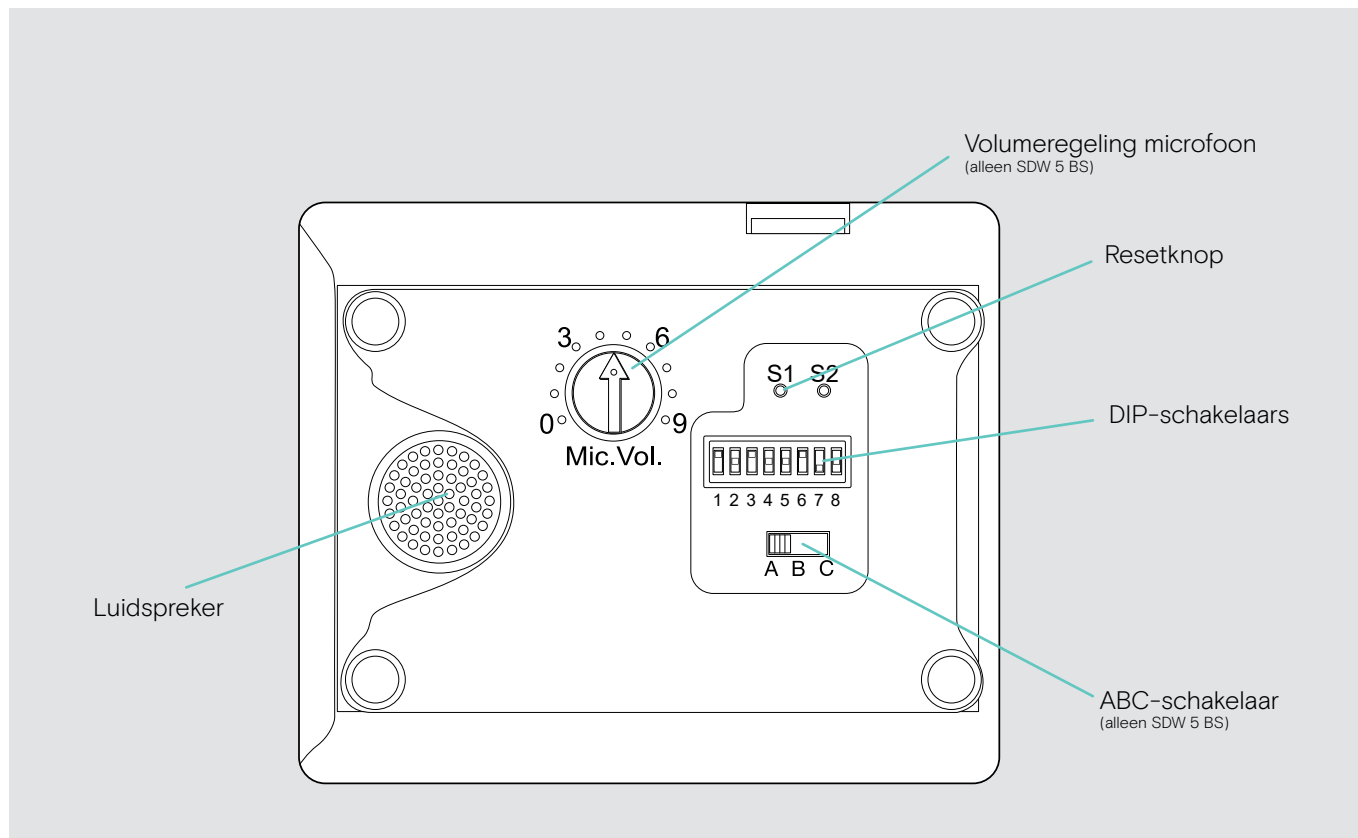

Overzicht van de headset

Overzicht van de headset SDW 10 HS

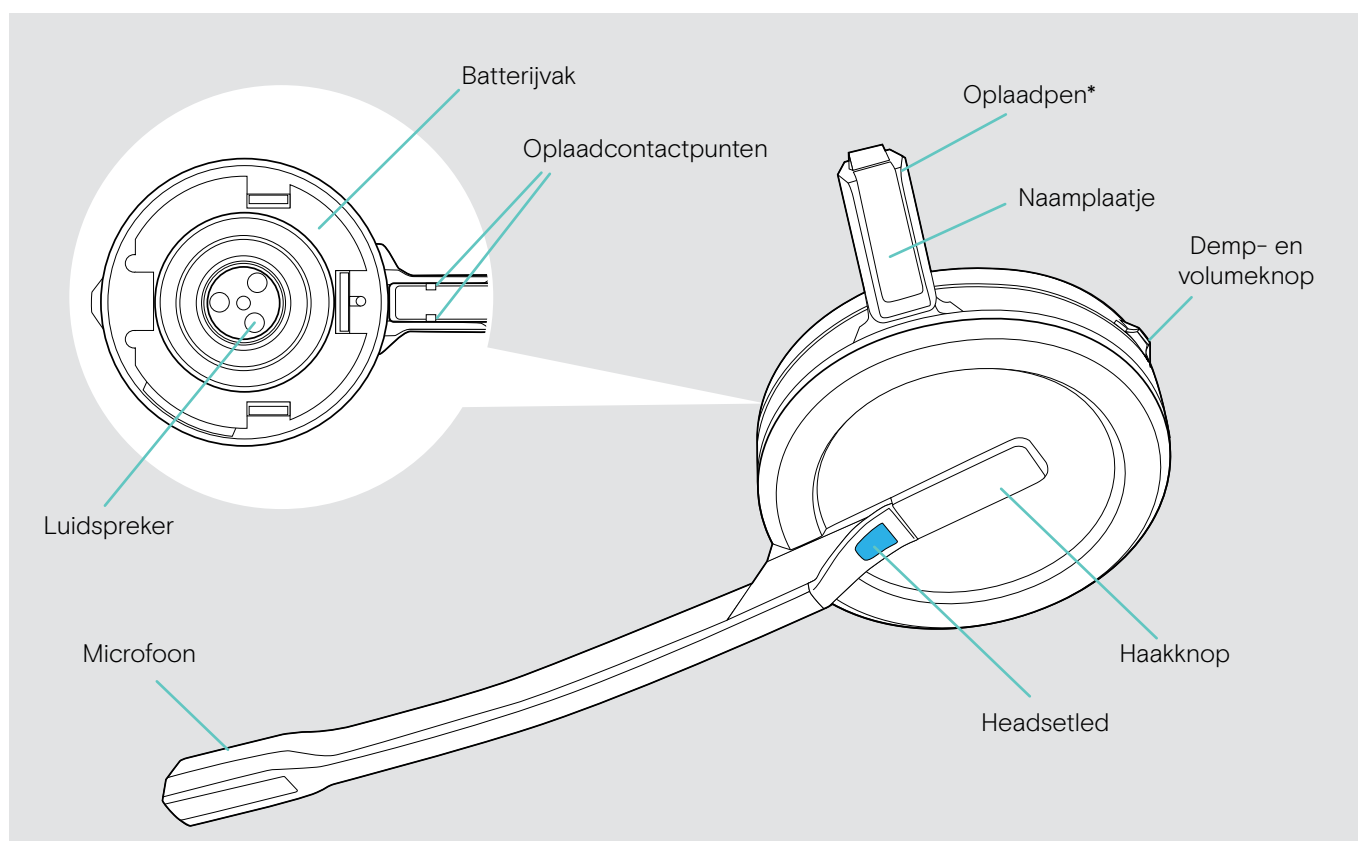

*Geplaatst in de houder van de hoofdband of draagstijl adapter

Overzicht van de headset SDW 30 HS

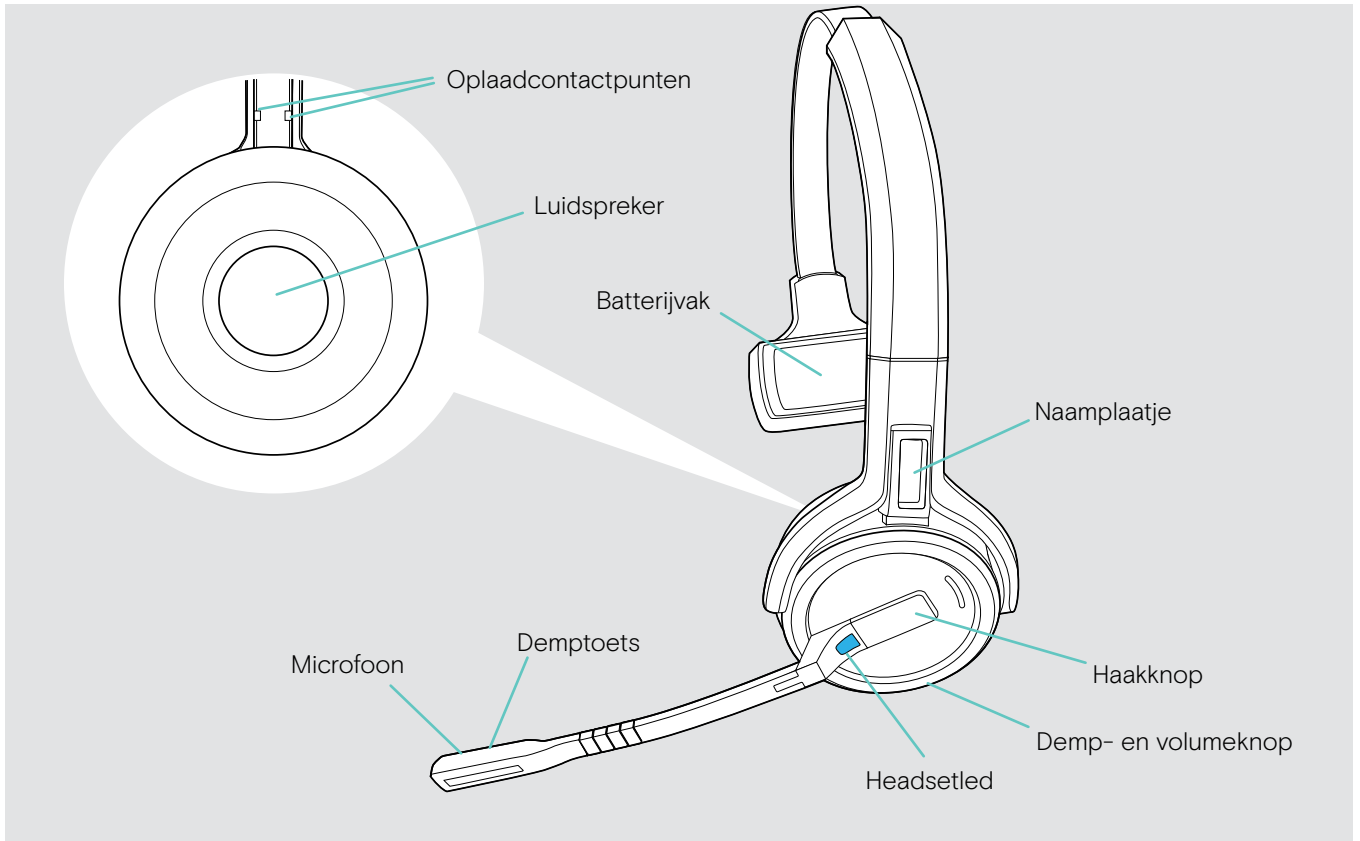

Overzicht van de headset SDW 60 HS

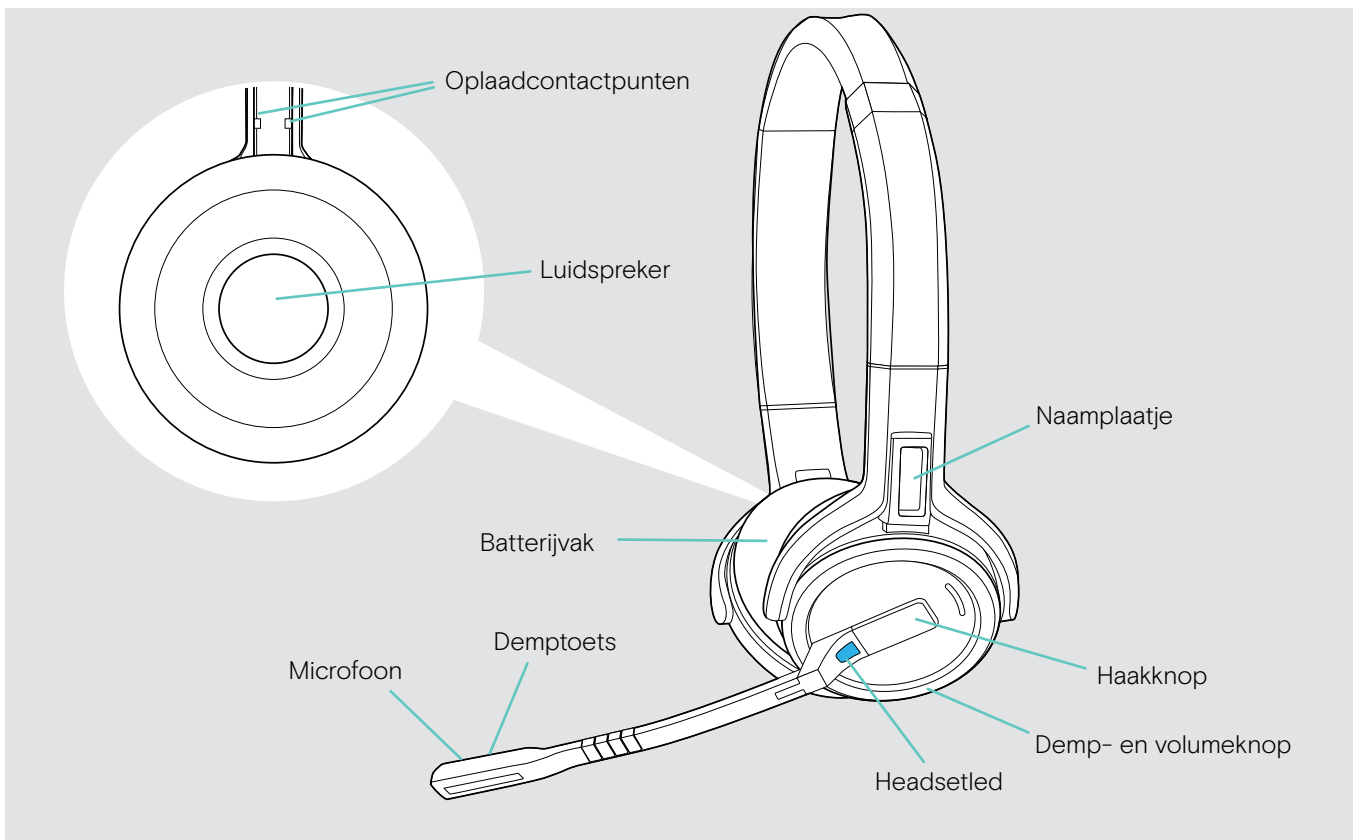

Overzicht van de BTD 800-dongle

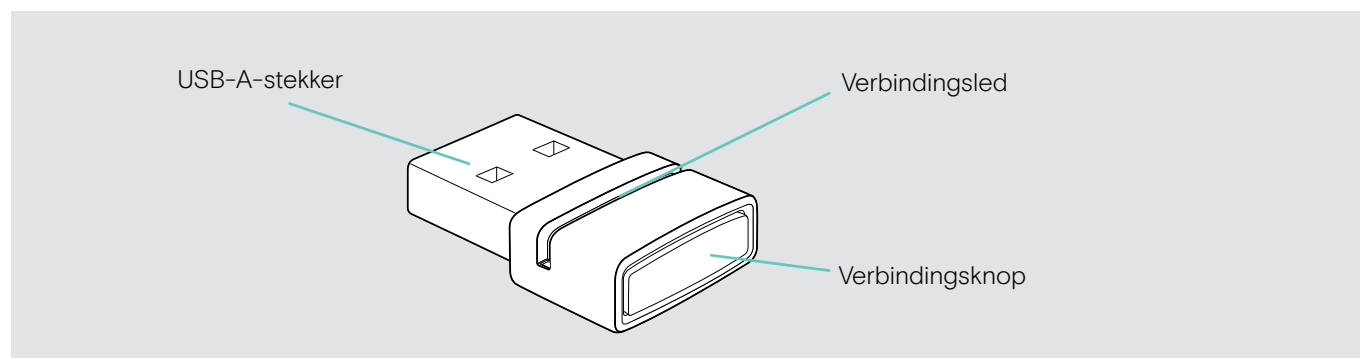







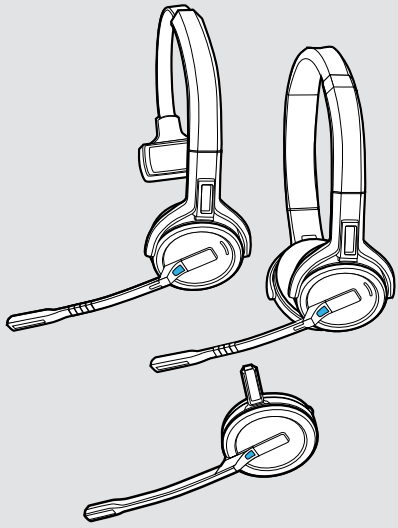

Overzicht van de leds







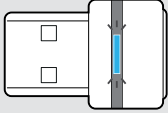
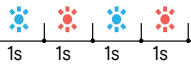
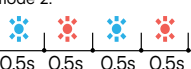

Overzicht van de leds van het basisstation

Basisstation	Led	Betekenis
	uit	Headsetmicrofoon is actief
	brandt	Headsetmicrofoon is gedempt
	uit	Het desbetreffende apparaat is niet actief*
	brandt	Het desbetreffende apparaat is actief* *Actief apparaat: het apparaat dat een uitgaand gesprek start wanneer op de haakknop van de headset wordt gedrukt.
	brandt	<ul style="list-style-type: none"> • Uitgaand gesprek / actief gesprek • Samengevoegde gesprekken van twee audiobronnen: twee leds branden + / + / +
	knippert snel	Inkomend gesprek
	knippert langzaam	Gesprek in de wachtstand
	uit	Geen externe USB- of Bluetooth-headset aangesloten/ geen afspelen van media
	brandt	<ul style="list-style-type: none"> • USB-headset aangesloten of • Bluetooth-headset aangesloten via dongle
	brandt	Geen headset aangesloten
	knippert	<ul style="list-style-type: none"> • Inkomend gesprek - geen headset aangesloten • De aangesloten USB-headset wordt niet ondersteund
	brandt*	Streamen van media * De led is standaard uit en kan worden ingeschakeld via EPOS Connect.
	brandt	Dicteermodus aan
	segmenten 1-4 branden	Oplaadstatus van de headsetbatterij (zie pagina 48)
	uit	<ul style="list-style-type: none"> • Headsetbatterij leeg • Geen SDW 5000-headset aangesloten

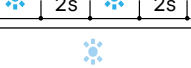



Overzicht van de leds van de headset

Headset	Led	Betekenis
		<ul style="list-style-type: none"> Headset wordt opgeladen op het basisstation Headset is volledig opgeladen met CH 30-oplader
		Headset wordt gekoppeld met het basisstation
		<ul style="list-style-type: none"> Headset schakelt in Headset succesvol verbonden met het basisstation
		Headset schakelt uit
		Inkomend gesprek
		<ul style="list-style-type: none"> Uitgaand gesprek/actief gesprek Status softphone: BEZIG
		Streamen van media <small>* De led is standaard uit en kan worden ingeschakeld via EPOS Connect.</small>
		Headset is volledig opgeladen op het basisstation
		Firmware-upgrade

Overzicht van de leds van de BTD 800-dongle

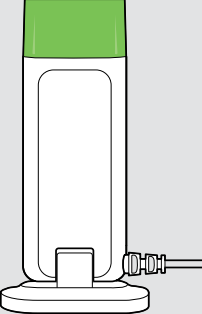
Dongle	Led	Betekenis
	mode 1: 	Dongle in koppelingsmodus: zoekt naar Bluetooth-apparaten om te koppelen en verbinden
	mode 2: 	<ul style="list-style-type: none"> Zoekmodus 1: Mobiele telefoon Zoekmodus 2: Bluetooth-headset
		Koppeling succesvol
		Koppeling mislukt
		Dongle probeert te verbinden met een Bluetooth-apparaat
		Dongle en Bluetooth-apparaat verbonden
		<ul style="list-style-type: none"> Uitgaand gesprek/actief gesprek Streamen van media in standaard kwaliteit
		Inkomend gesprek
		Streamen van media streamen in hoogste kwaliteit
		Microfoon van het verbonden Bluetooth-apparaat is gedempt

Overzicht van de indicatorlamp LED EPOS SDW Busylight (UI 10 BL)

Indicatorlamp	Led	Betekenis
		<ul style="list-style-type: none"> Aanwezigheidsstatus softphone: BESCHIKBAAR Geen actief gesprek Streamen van media
		<ul style="list-style-type: none"> Aanwezigheidsstatus softphone: AFWEZIG/zo terug Headset buiten bereik Geen headset aangesloten
		<ul style="list-style-type: none"> Aanwezigheidsstatus softphone: BEZIG/ aan het presenteren/niet storen Actief gesprek op softphone, bureautelefoon of mobiele telefoon UC-client* in vergadering

*UC-client = uniforme communicatieclient zoals Microsoft® Skype for Business

Aansluiten van het basisstation

Het basisstation regelt de draadloze communicatie met de headset.

Afhankelijk van de variant kunt u het headsetsysteem aansluiten op uw vaste telefoon en/of uw computer.

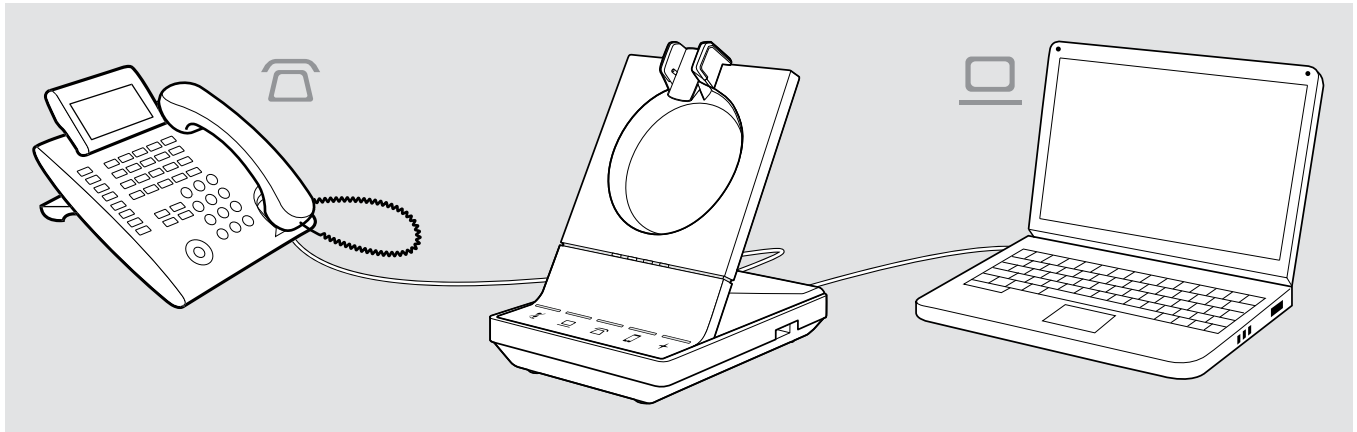

Via de Bluetooth-dongle BTD 800 kunt u mobiele telefoons of Bluetooth-headsets verbinden.

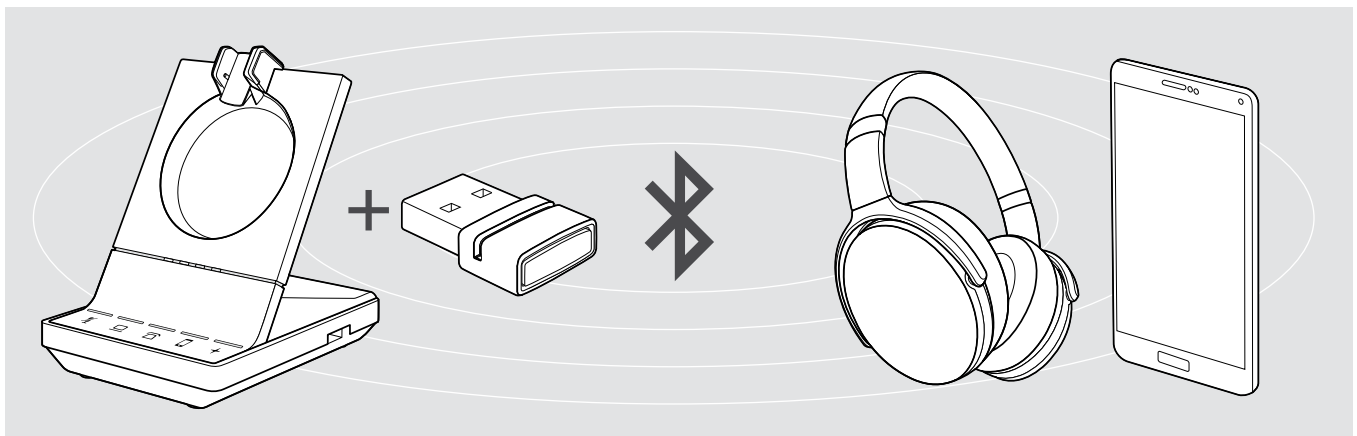

Daarnaast kunt u aan de achterzijde van het basisstation een USB-headset of -luidsprekertelefoon aansluiten op de USB-poort of de indicatorlamp EPOS SDW Busylight (UI 10 BL).

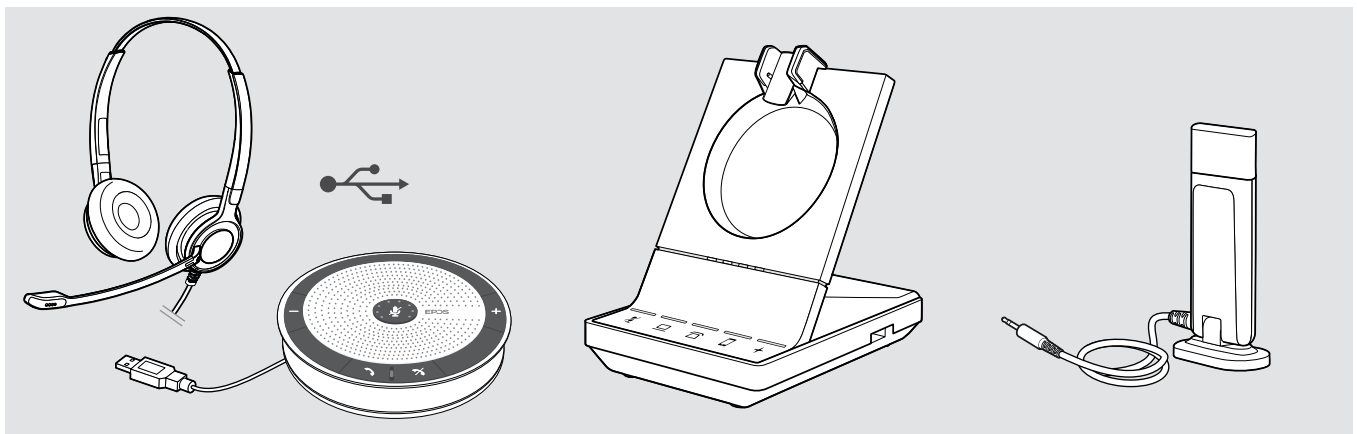

Het basisstation verbinden met de netvoeding

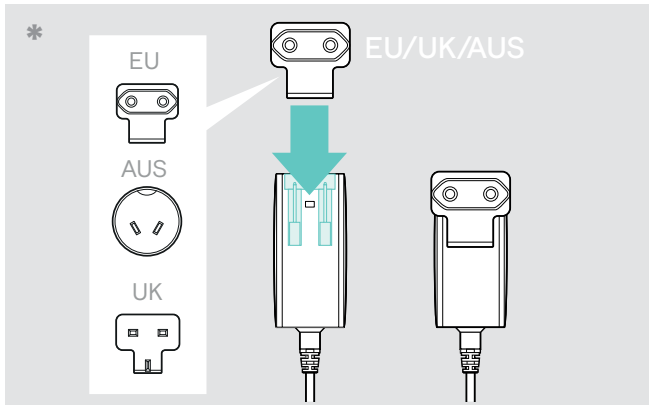

EU/VK/AUS:

- > Selecteer een geschikte landadapter en schuif deze in.

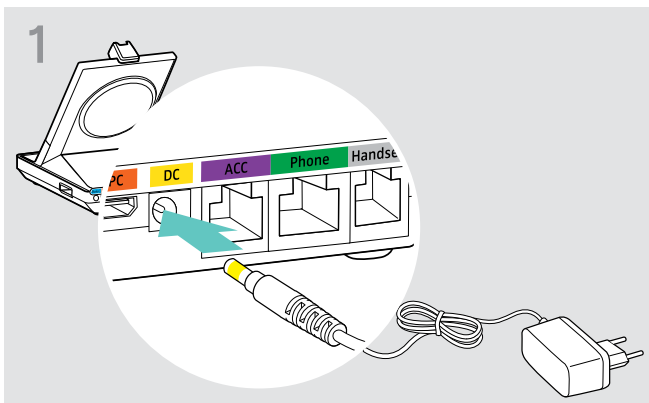

- > Verbind de stekker van de voeding met de DC-aansluiting (geel gemarkeerd).

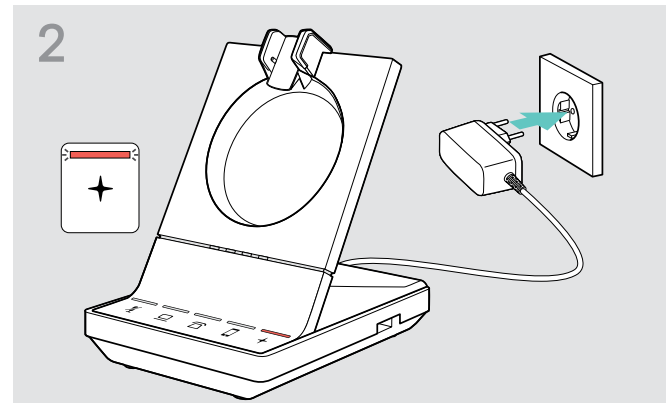

- > Verbind de voeding met een stopcontact. De + led brandt rood.
Zie pagina 15 voor ondersteunde functies met en zonder voedingsaansluiting.

Afkoppelen van de netvoeding van het basisstation

- > Koppel de voeding af van het stopcontact wanneer het product langere tijd niet wordt gebruikt.

Koppelen en opladen van de headset voor het eerste gebruik

- > Laad de oplaadbare batterijen minimaal 20 minuten op voor het eerste gebruik. Een volledig oplaadproces duurt ongeveer 60 minuten voor de SDW 10 HS en 90 minuten voor de SDW 30 HS/SDW 60 HS (zie pagina 48).

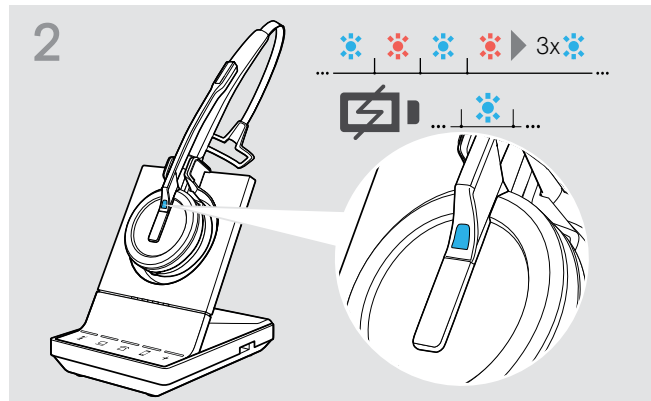
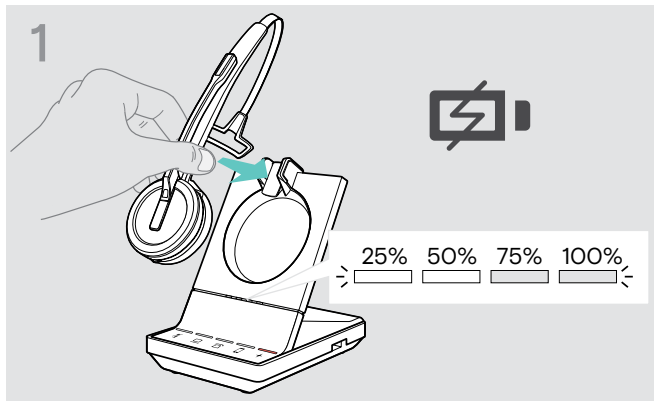

- > Plaats de headset in de magnetische houder van het basisstation. De statusleds van de headsetbatterij op het basisstation geven de oplaadstatus aan.

Wanneer de headset en het basisstation niet zijn gekoppeld, knippert de led van de headset kort blauw en rood. De led wordt blauw wanneer de koppeling gereed is en de headset begint met opladen.

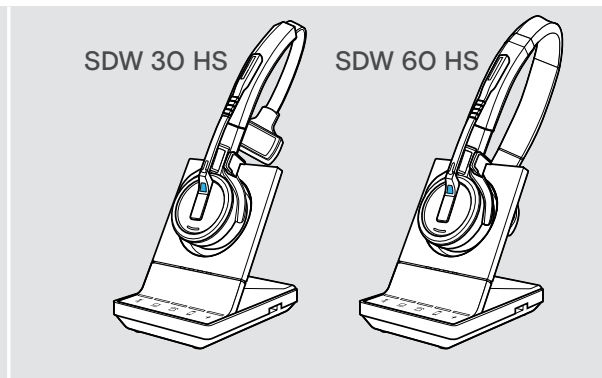
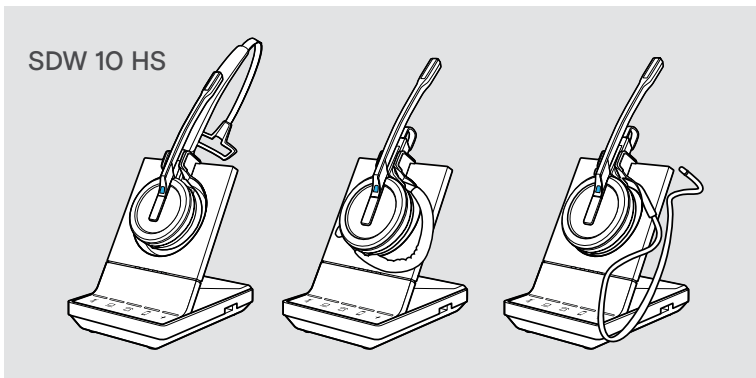

Tijdens de eerste keer opladen en na lange periodes van niet-gebruik kan het tot 5 minuten duren voordat de led van de headset gaat branden.

Verbinden van het basisstation met een vaste telefoon – alleen SDW 5 BS

- > Controleer welke verbindingsoptie het meest geschikt is voor uw telefoon en volg de instructies in het overeenkomstige hoofdstuk **A**, **B**, **C** of **D**.
- > Plaats het basisstation op een minimale afstand van 15 cm van de vaste telefoon.



Verbinden van het basisstation met een vaste telefoon zonder headsetaansluiting

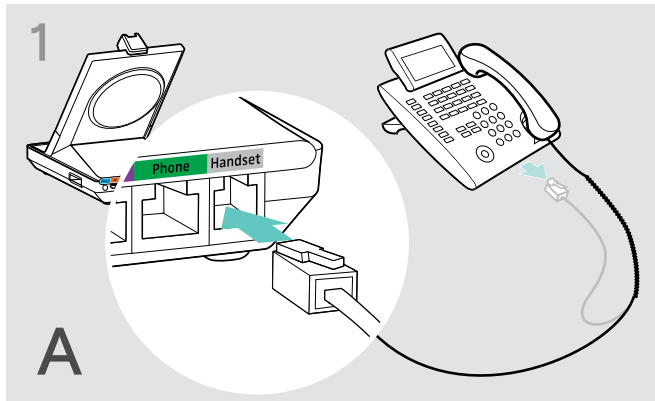

- > Koppel de hoornkabel van de telefoon los.
- > Verbind deze met de **Handset**-aansluiting van het basisstation.

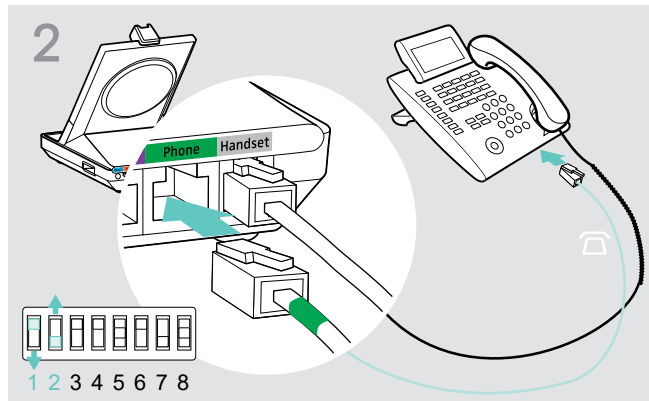

- > Verbind de telefoonkabel met de hoornaansluiting van de telefoon en de **Phone**-aansluiting op het basisstation.
- > Gebruik een puntig voorwerp om de DIP-schakelaars **1** en **2** aan de onderzijde van het basisstation in te stellen zoals weergegeven.

Verbinden van het basisstation met een vaste telefoon met headsetaansluiting

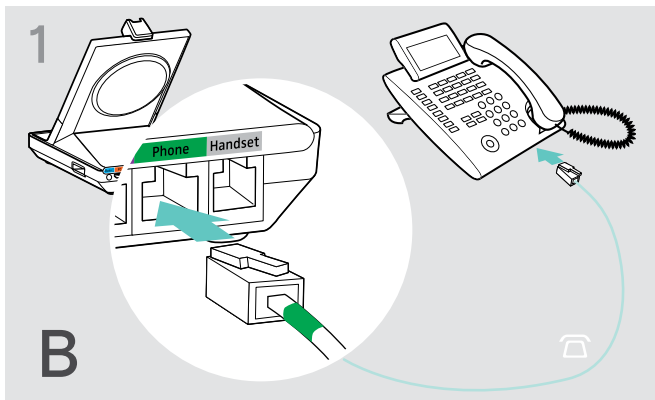

- > Verbind de telefoonkabel met de hoornaansluiting op de telefoon en de **Phone**-aansluiting (groen gemarkeerd) op het basisstation.

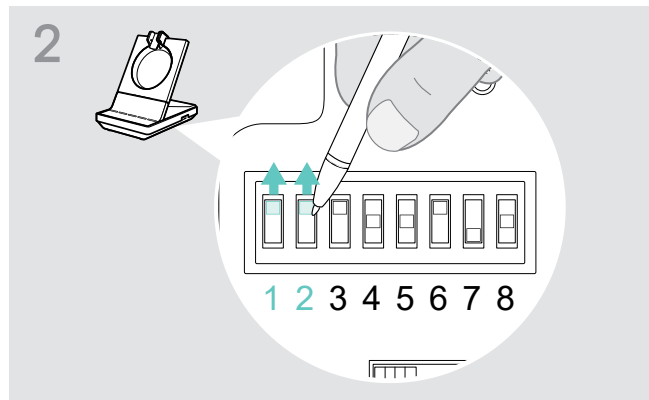

- > Gebruik een puntig voorwerp om de DIP-schakelaars **1** en **2** in te stellen zoals weergegeven.

Verbinden van het basisstation met een optionele mechanische hoornlifter

Met de hoornlifter kunt u oproepen beantwoorden wanneer u niet in de buurt bent van uw bureau. De EPOS HSL 10 II mechanische hoornlifter is verkrijgbaar bij uw EPOS-partner.

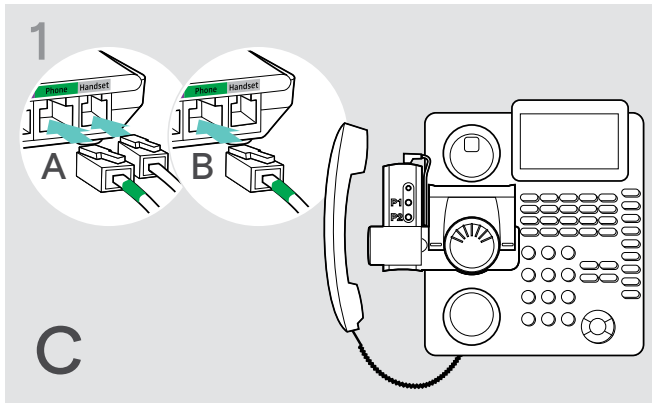

- > Verbind het basisstation met een vaste telefoon zoals beschreven in hoofdstuk A.
- > Verbind de hoornlifter met de vaste telefoon. Zie voor meer informatie de gebruikershandleiding van de HSL 10 II-hoornlifter.

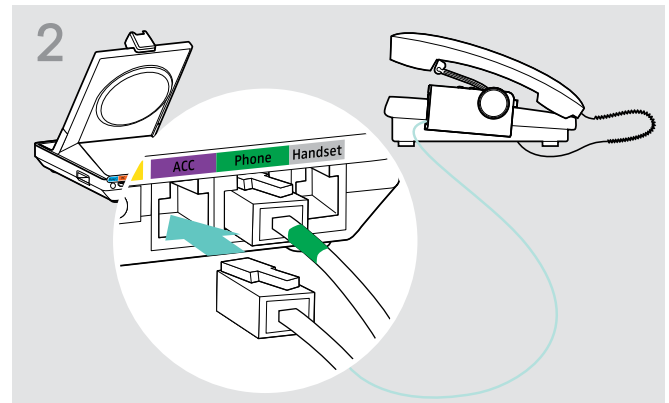

- > Verbind de hoornlifter met de ACC-aansluiting van het basisstation.

Verbinden van het basisstation met een optionele elektronische haakschakelaar (EHS)

De benodigde EHS-verbindingkabels en adapterkabels voor specifieke fabrikantstandaarden zijn verkrijgbaar bij uw EPOS-partner.

Ga voor meer informatie met betrekking tot overeenkomstige telefoons en kabels naar eposaudio.com/compatibility. Snelgidsen zijn bijgesloten bij de kabels of kunnen worden gevonden op onze website op eposaudio.com.

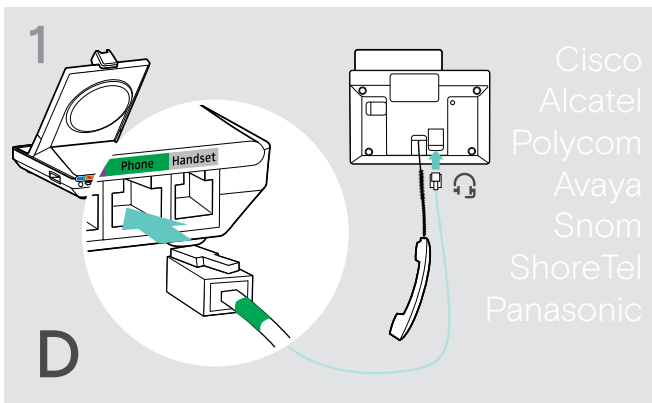

- > Verbind het basisstation met een vaste telefoon zoals is aangegeven in de snelgids van de kabel.

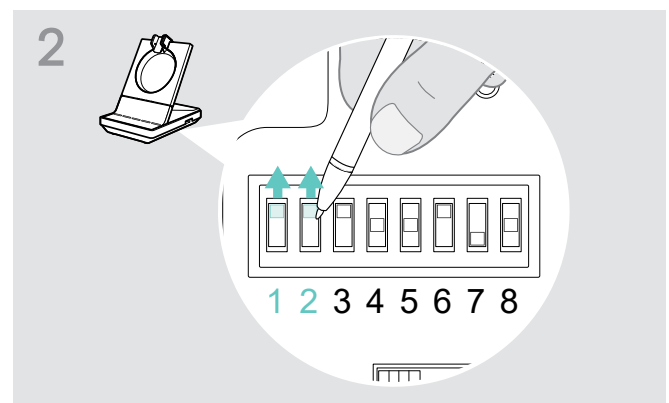

- > Gebruik een puntig voorwerp (bijvoorbeeld een balpen) om de DIP-schakelaar in te stellen zoals is aangegeven in de snelgids van de kabel.

Verbinden van het basisstation met een computer

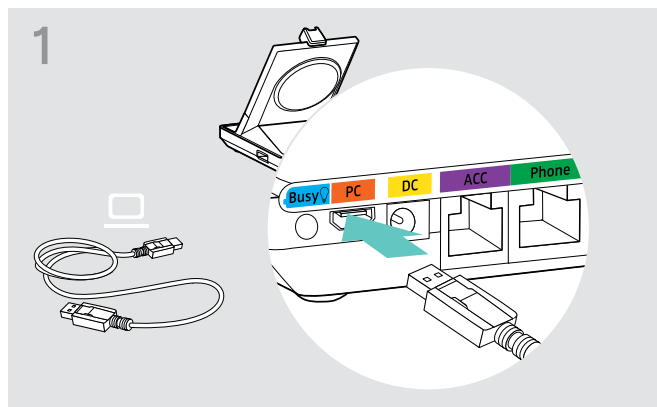

- > Verbind de USB-kabel met de pc-aansluiting van het basisstation.

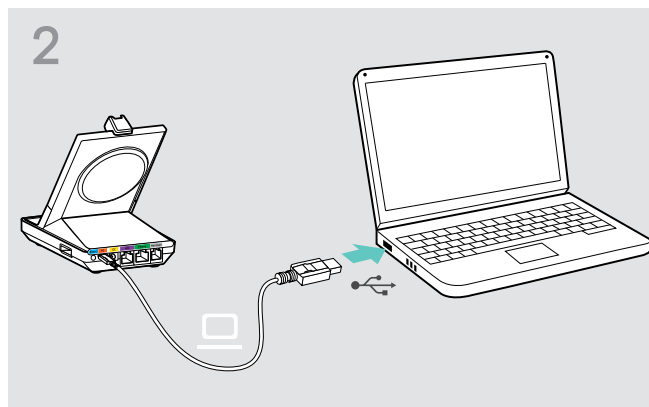

- > Verbind de USB-kabel met een USB-poort op uw computer. Het besturingssysteem detecteert het USB-audio-apparaat "EPOS SDW 5 BS" of "EPOS SDW 3 BS" en installeert de benodigde stuurprogramma's.

Installeren van de EPOS-software

De EPOS-software geeft u de mogelijkheid om waarde toe te voegen aan uw EPOS-producten. EPOS Connect zorgt voor eenvoudige installatie, configuratie en updates van uw SDW 5000-serie.

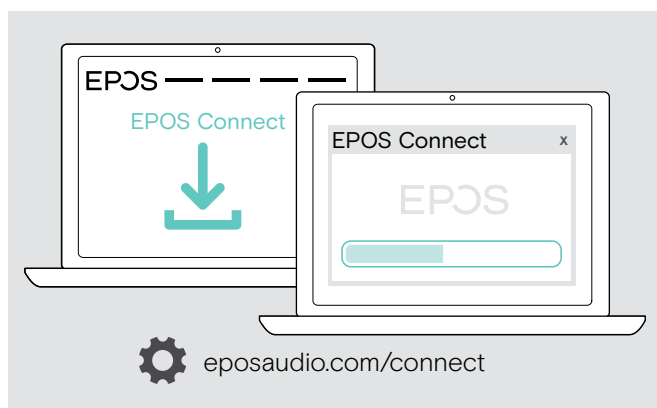

- > Download de software van eposaudio.com/connect.
- > Installeer de software. Om de software te installeren moet u beheerdersrechten hebben op uw computer. Neem indien nodig contact op met de IT-afdeling.

Om gesprekken te voeren via de computer:

- > Installeer een softphone (VoIP-software) zoals Skype for Business of vraag uw beheerder om ondersteuning.

Functies met en zonder voedingsaansluiting

Functie	Stroom enkel via USB	Stroom via USB en voeding
Volledige softphonefunctionaliteit	✓	✓
Groepsgesprekken met meerdere SDW 5000-headsets	✓	✓
Aansluiten van bureautelefoon	✗	✓
Functies USB-poort: Bluetooth-headsets en mobiele telefoons via dongle, USB-headsets en luidsprekertelefoons	✗	✓
Ondersteuning indicatorlamp	✗	✓
Snelladen	✗	✓

Verbinden van het basisstation met Bluetooth-apparaten – alleen BTD 800

Met de BTD 800-dongle kunt u zowel mobiele telefoons als headsets met het basisstation verbinden via Bluetooth.

De dongle voldoet aan de Bluetooth® 4.2-standaard. Koppel Bluetooth-apparaten die het “handsfreeprofiel” (HFP), het “headsetprofiel” (HSP) of het “profiel voor geavanceerde audiodistributie” (A2DP) ondersteunen.

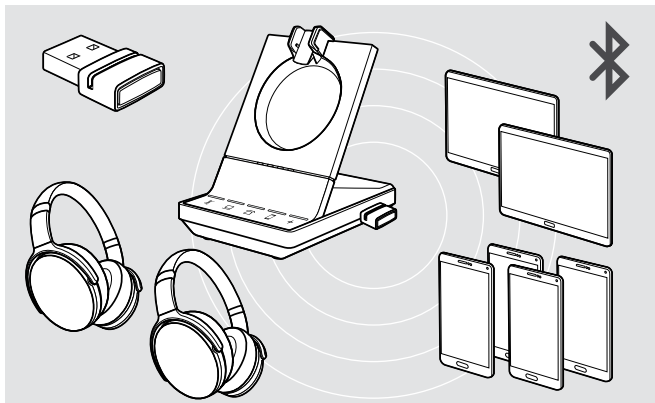

De dongle kan tot acht gekoppelde Bluetooth-apparaten opslaan. Wanneer u een negende apparaat koppelt, wordt het opslagen verbindingsprofiel van het minst gebruikte Bluetooth-apparaat overschreven.

Wanneer u de verbinding met dit apparaat wilt herstellen, moet u de apparaten opnieuw koppelen.

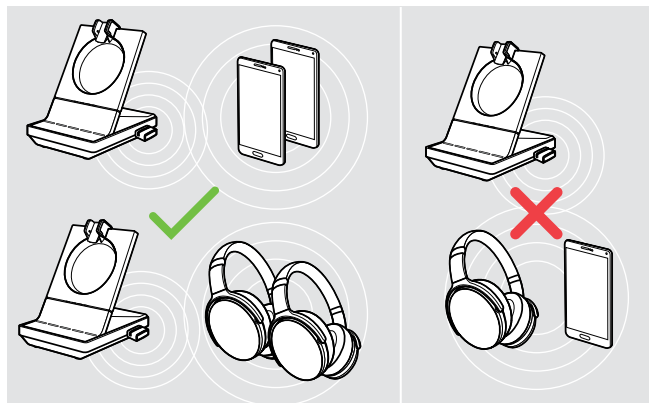

Na inschakeling probeert de dongle automatisch verbinding te maken met de laatste twee verbonden Bluetooth-apparaten. Een mobiele telefoon en Bluetooth-headset kunnen niet worden gecombineerd.

U kunt alleen een derde Bluetooth-apparaat verbinden nadat u het eerste of tweede Bluetooth-apparaat heeft uitgeschakeld.

Verbinden van de Bluetooth-dongle met het basisstation

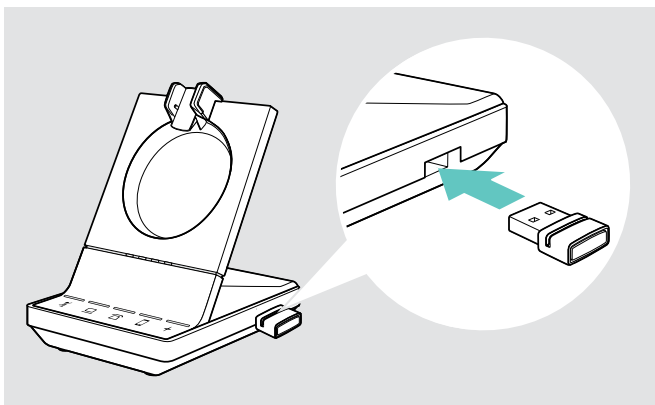

De BTD 800-dongle wordt meegeleverd met de SDW 50X4- en SDW 50X6-bundels en is tevens verkrijgbaar als accessoire.

- > Steek de dongle in de USB-poort van het basisstation.
- > Volg de instructies in een van de twee volgende hoofdstukken. Nieuwe ongebruikte dongles schakelen automatisch over naar de koppelmodus. De led knippert afwisselend blauw en rood.

Koppelen van een mobiele telefoon of tablet via Bluetooth

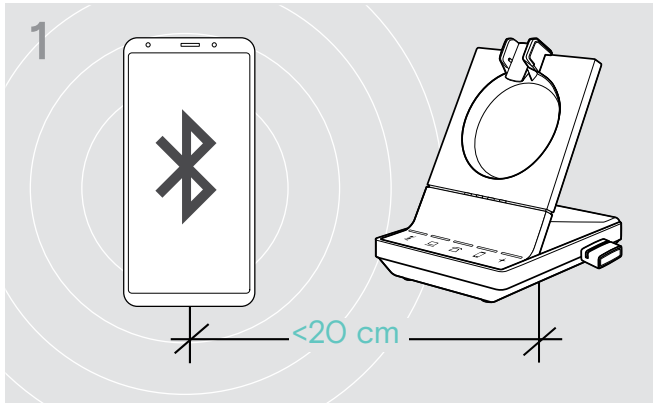

- > Schakel Bluetooth in op uw mobiele telefoon of tablet (zie de gebruikershandleiding van uw apparaat).

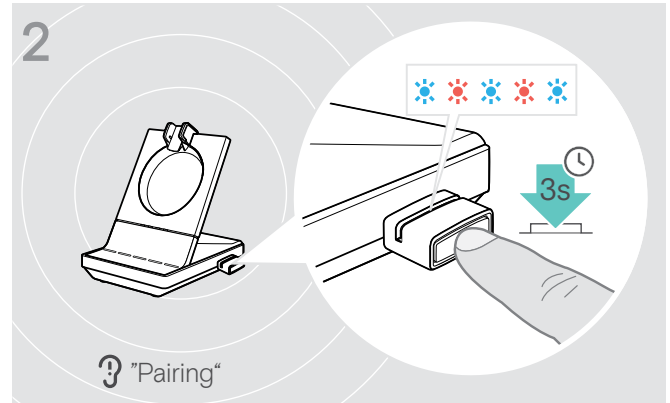

- > Houd de knop van de dongle 3 seconden ingedrukt om naar de koppelmodus te gaan. De led knippert afwisselend blauw en rood.

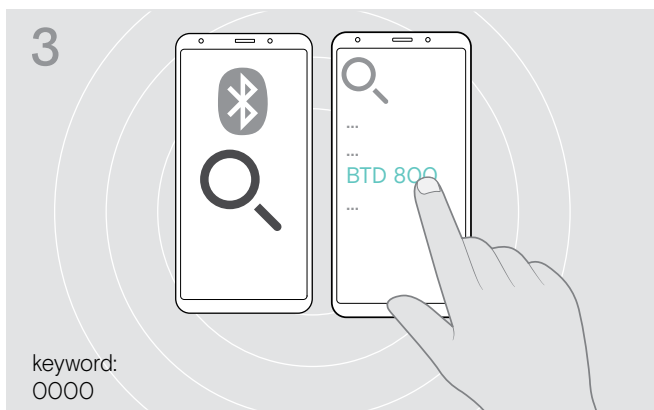

- > Start het zoeken naar nieuwe Bluetooth-apparaten. Alle beschikbare apparaten in de buurt van uw mobiele telefoon of tablet worden weergegeven.
- > Selecteer "BTD 800" om de dongle te koppelen. Voer indien nodig de standaard pincode "0000" in.

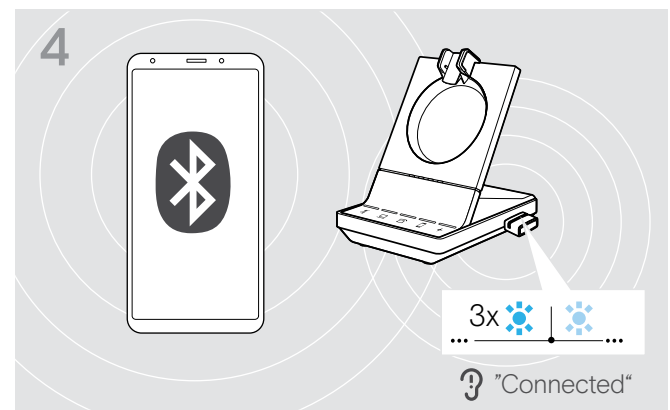

- Zodra de Bluetooth-apparaten zijn gekoppeld, knippert de led driemaal blauw en brandt vervolgens constant gedimd blauw.

Koppelen van een headset via Bluetooth

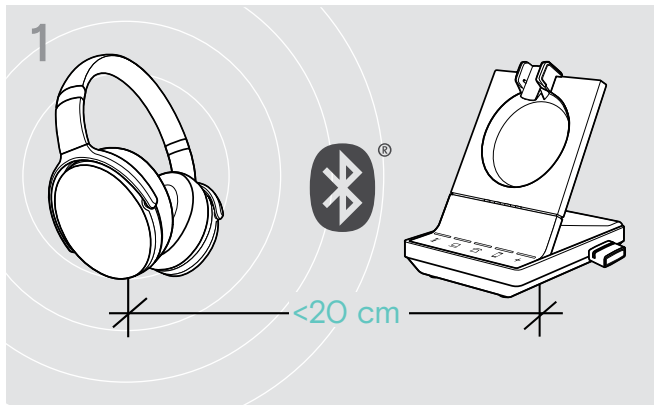

- > Activeer de koppelmodus op uw Bluetooth-headset (zie de gebruikershandleiding van uw apparaat).

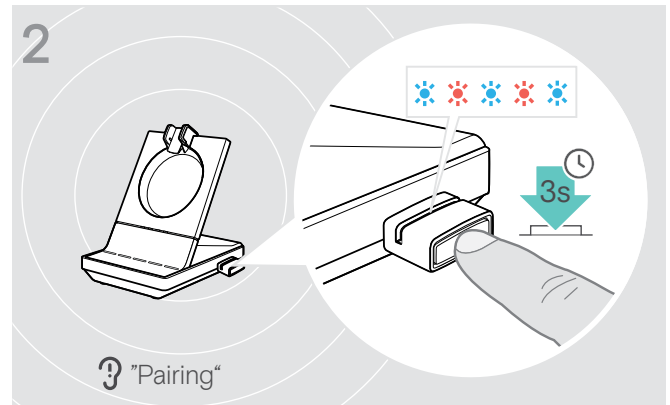

- > Houd de knop van de dongle 3 seconden ingedrukt om naar de koppelmodus te gaan. De led knippert afwisselend blauw en rood.

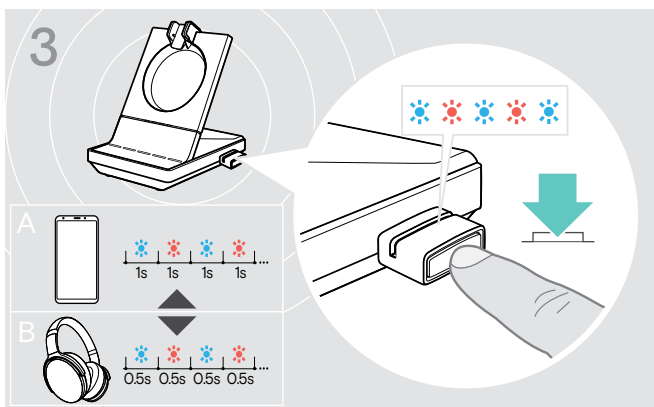

- > Druk nogmaals op de knop om te schakelen tussen de koppelmodus voor mobiele telefoons **A** of headsets **B**.

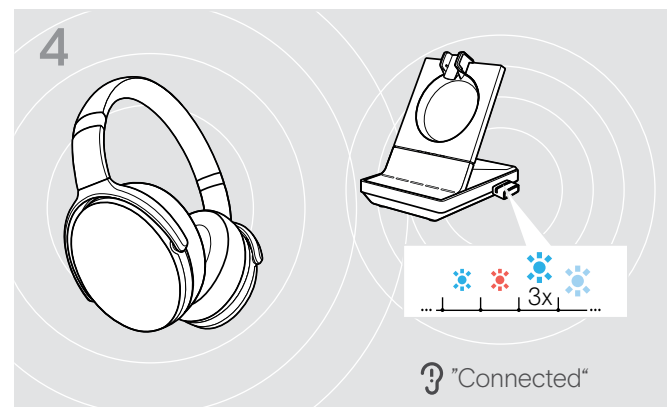

- Zodra de Bluetooth-apparaten zijn gekoppeld, knippert de led driemaal blauw en brandt vervolgens constant gedimd blauw.

Wissen van de lijst van eerder gekoppelde apparaten

- > Houd de knop van de dongle 3 seconden ingedrukt om naar de koppelmodus te gaan. De led knippert afwisselend blauw en rood.
- > Druk tweemaal op de knop van de dongle. De led knippert driemaal paars. De koppelingslijst wordt gewist.

Opnieuw verbinden/verbinding verbreken van Bluetooth-apparaten

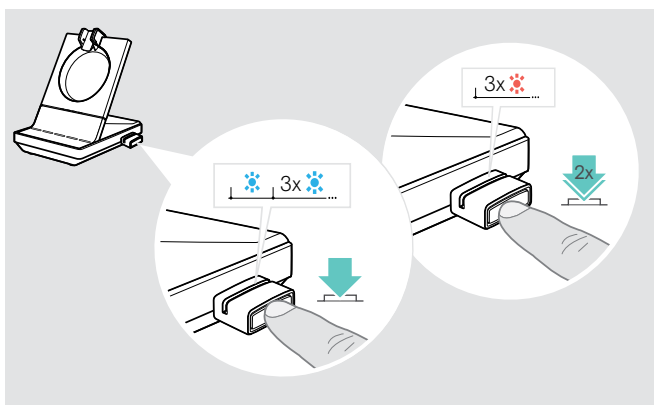

Om een Bluetooth-apparaat opnieuw te verbinden:

- > Druk op de knop van de dongle. De led licht eenmaal blauw op en knippert vervolgens driemaal blauw. De led brandt constant gedimd blauw.

Om de verbinding van een Bluetooth-apparaat te verbreken:

- > Druk tweemaal op de knop van de dongle. De Bluetooth-verbinding wordt verbroken. De led knippert driemaal rood. De dongle begint blauw te knipperen en zoekt naar andere Bluetooth-apparaten.

Aansluiten van een optionele USB-headset of -luidsprekertelefoon

U kunt op elk moment een EPOS USB-headset of een USB-luidsprekertelefoon aansluiten, wanneer bijvoorbeeld de batterij van uw SDW-headset leeg is of om andere deelnemers toe te voegen aan uw groepsgesprek.

Aansluiten van een USB-headset

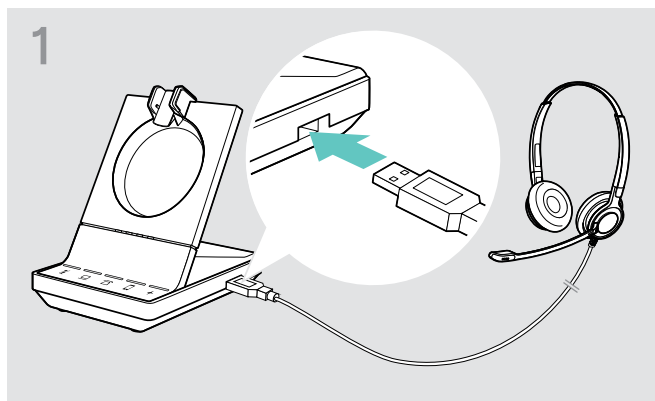

- > Verbind de headset met de **USB**-aansluiting van het basisstation.

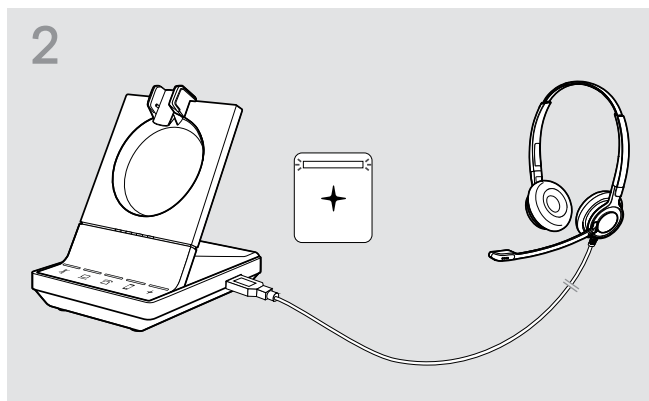

- De led + brandt wit.

Aansluiten van een luidsprekertelefoon

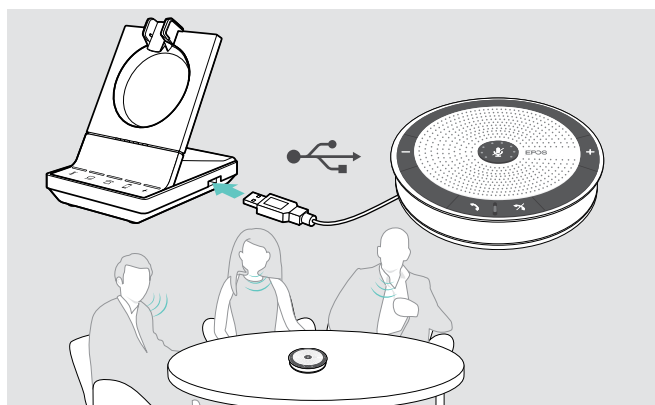

Om een **externe luidsprekertelefoon met microfoon** te gebruiken, zoals een EPOS-luidsprekertelefoon SP 20:

- > Verbind de luidsprekertelefoon met de **USB**-aansluiting van het basisstation.
De led + brandt wit.

Wanneer u de SDW-headset wilt opladen tijdens gebruik van de luidsprekertelefoon:

- > Zorg dat de headset op het basisstation is geplaatst, voordat u het gesprek start **OF** Druk tweemaal op het pictogram + op het basisstation om het gesprek over te dragen van de headset naar de luidsprekertelefoon.

Aansluiten van een optionele indicatielamp

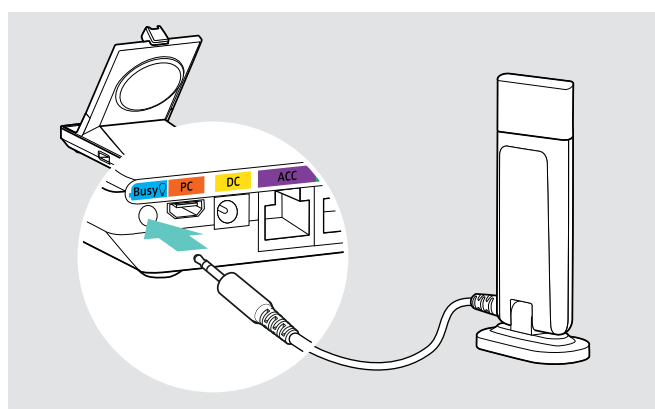

De indicatorlamp geeft voor uw collega's aan of u beschikbaar bent of in gesprek. De indicatorlamp EPOS SDW Busylight (UI 10 BL) is verkrijgbaar als accessoire.

- > Verbind de indicatorlamp met de **busy**-aansluiting van het basisstation.
De led van de indicatorlamp brandt wanneer het basisstation is ingeschakeld (zie pagina 9).
- > Bevestig de indicatorlamp aan uw beeldscherm of bureau indien nodig (zie de EPOS SDW Busylight-snelgids).

De headset SDW 10 HS monteren en dragen

U kunt de headset dragen met de hoofdband, de oorhaak of de nekband.

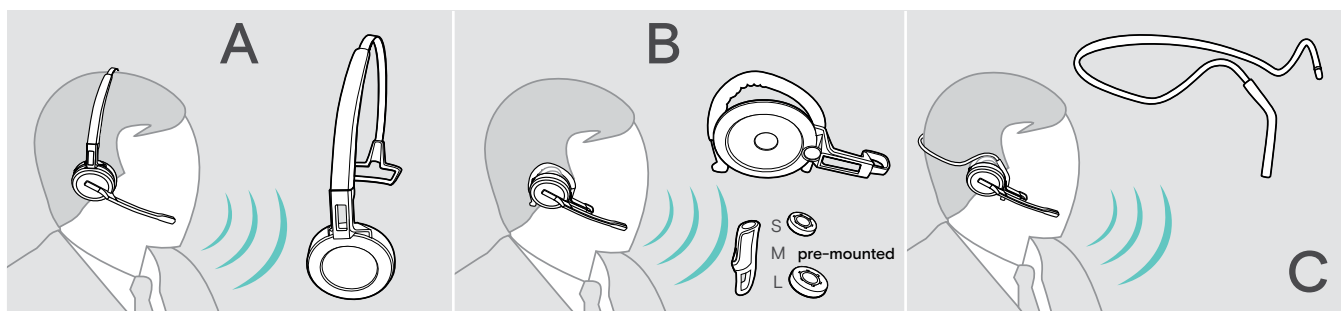

> Verwijder voor montage de stickers die aangegeven waar de oplaadpen moet worden ingestoken.

Gebruik van de headset met de hoofdband

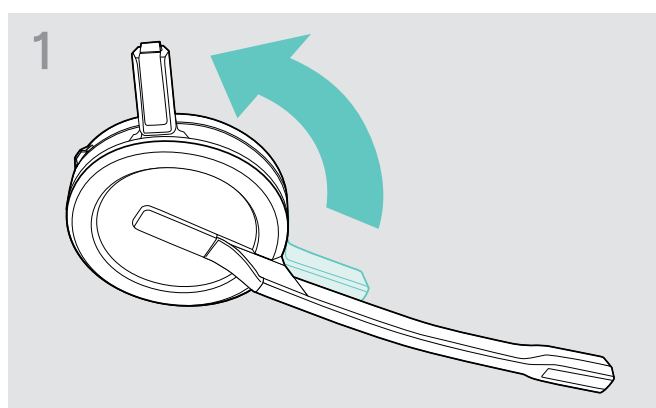

> Draai de oplaadpen van de headset weg van de microfoonarm.

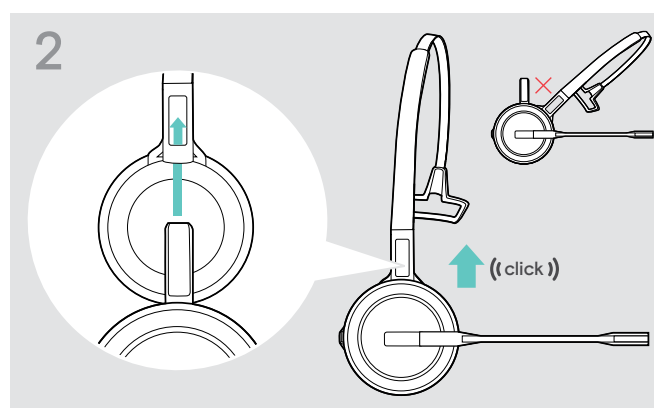

> Schuif de oplaadpen in de houder van de hoofdband.

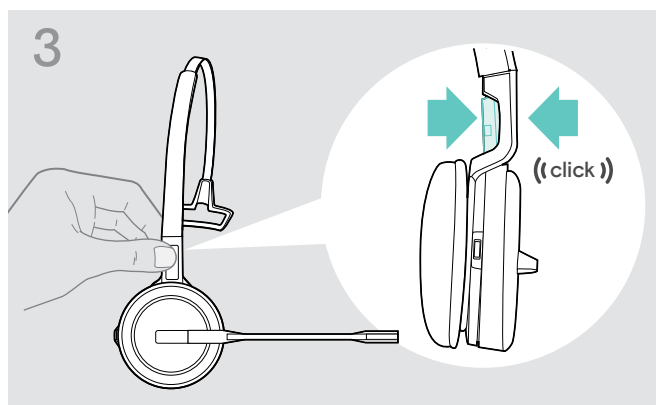

> Klik de oplaadpen in de hoofdband.

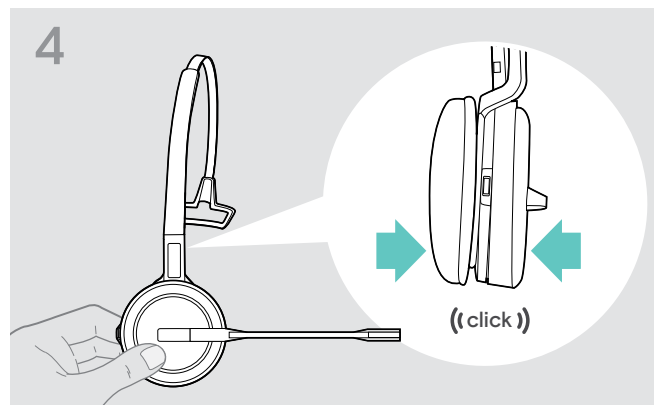

> Klik de headset in het ronde deel van de hoofdband.

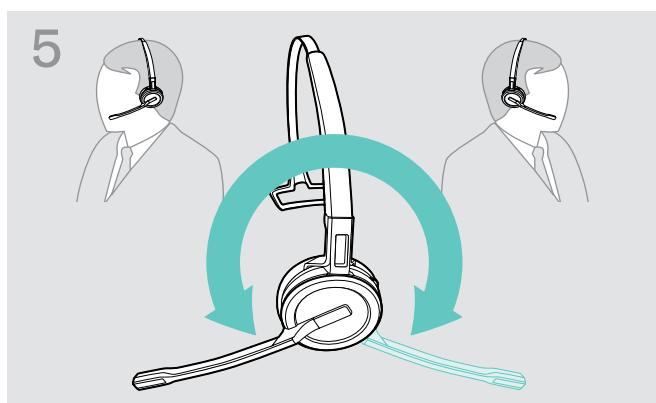

> Draai de microfoonarm om de draagkant te wijzigen.

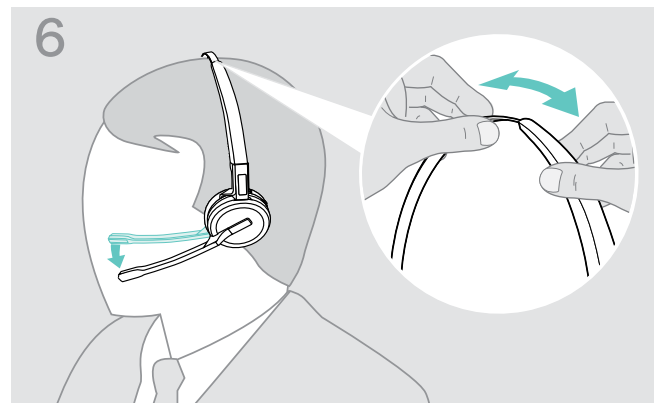

> Stel de headset af zodat het oorkussen comfortabel rust op uw linker- of rechteroor.

Gebruik van de headset met de oorhaak

Assembleren van de oorhaak en de headset

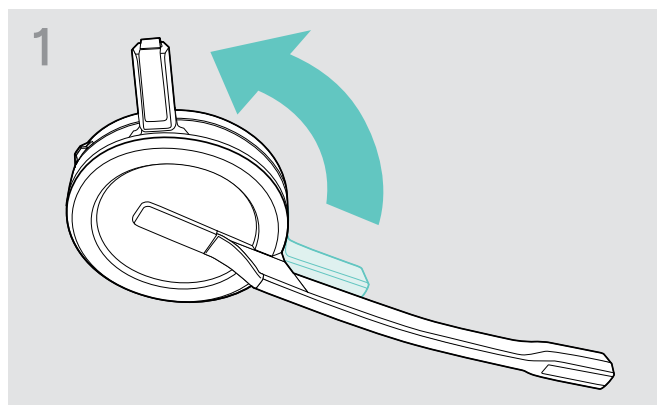

- > Draai de oplaadpen van de headset weg van de microfoonarm.

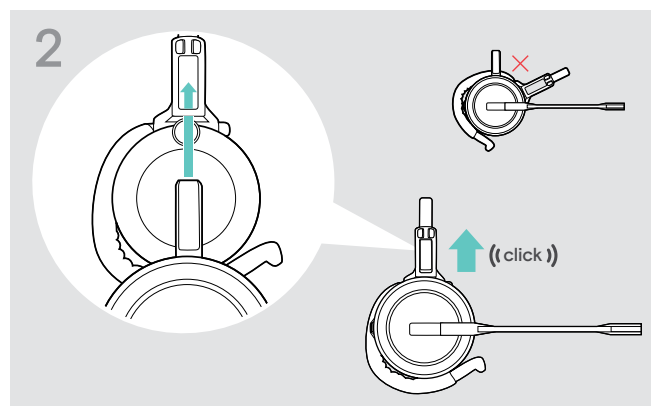

- > Plaats de oplaadpen in de houder van de draagadapter.

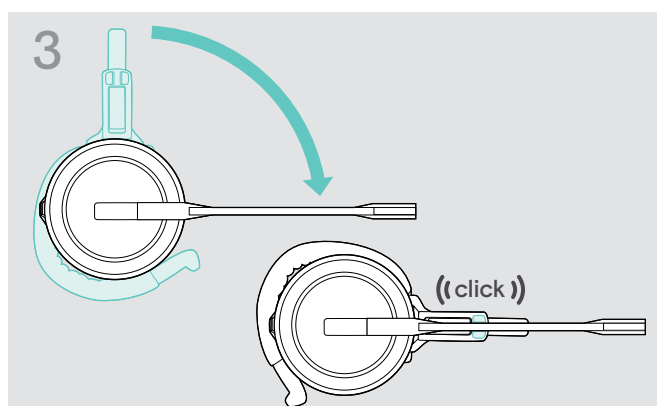

- > Draai de microfoonarm om deze in de draagadapter te klikken.

Afstellen van de oorhaak voor optimaal draagcomfort

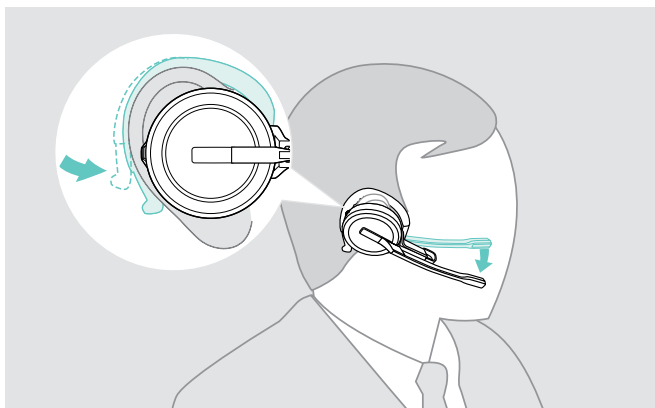

- > Plaats de oorhaak over uw oor zodat de oordop op uw oor geplaatst is.
- > Buig de flexibele oorhaak zodat de headset comfortabel en stevig op uw oor zit.

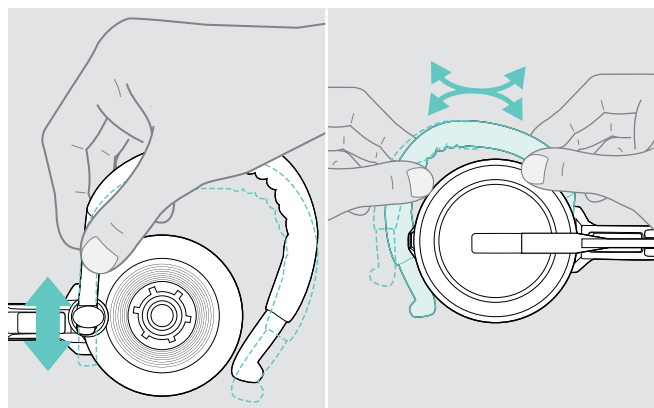

- > Stel de hoogte en vorm van de oorhaak af.

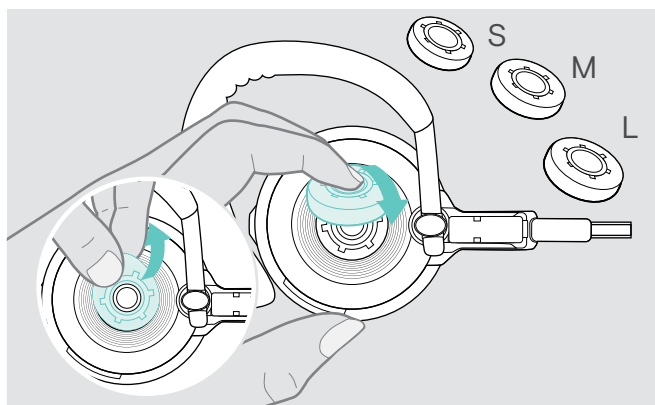

- > Wijzig indien nodig het oordopformaat voor optimale pasvorm.

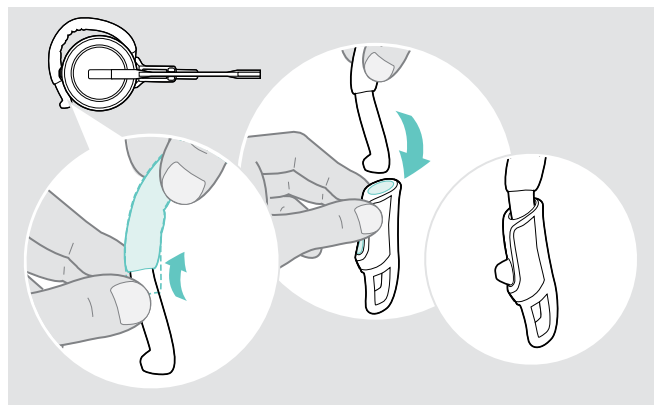

- > Indien vereist bevestig de stabilisator voor de oorhaak voor een verbeterde pasvorm.

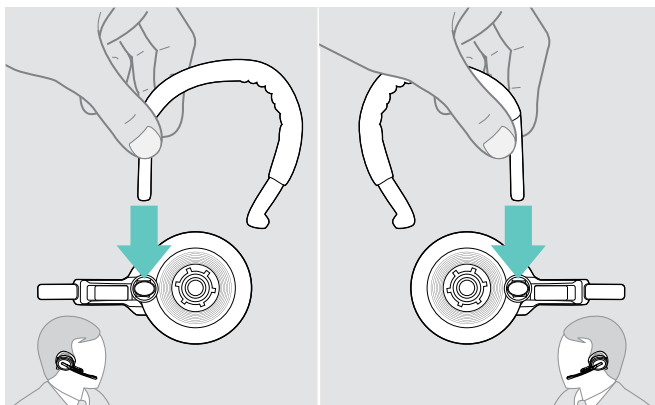

- > Wissel indien nodig van draagzijde.

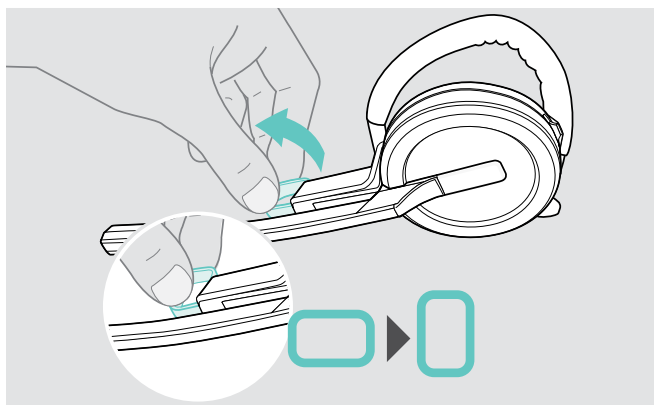

- > Draai indien nodig de afstandhouder voor de wang om de afstand tussen de microfoon en uw mond te vergroten of te verkleinen.

Gebruik van de headset met de nekband

Assembleren van de nekband en de headset

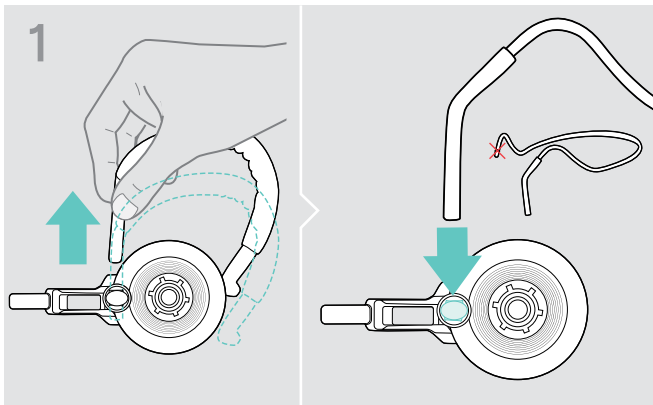

> Verwijder de oorhaak van de draagadapter en plaats nekband. Zorg ervoor dat de houder is bevestigd aan de geplaatste kant van de nekband.

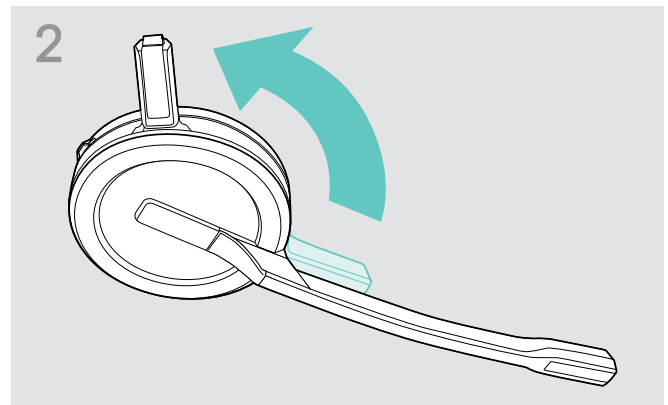

> Draai de oplaadpen van de headset weg van de microfoonarm.

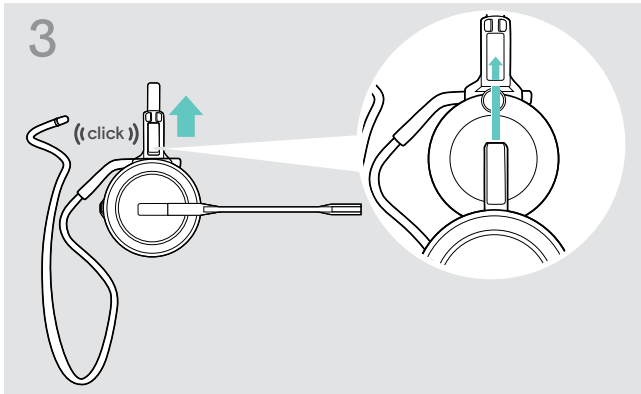

> Plaats de oplaadpen in de houder van de draagadapter.

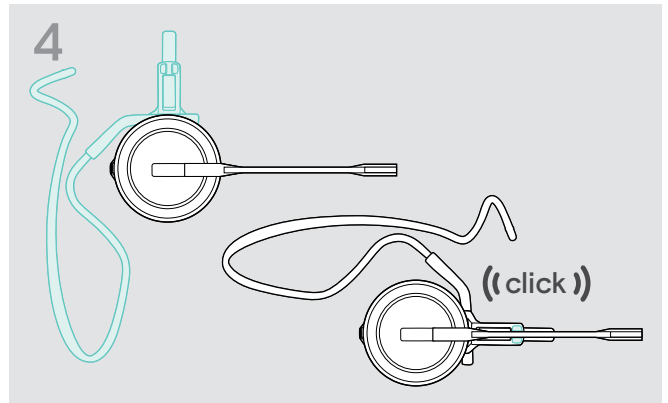

> Draai de microfoonarm zoals weergegeven om deze in de draagadapter te klikken.

Afstellen van de nekband voor optimaal draagcomfort

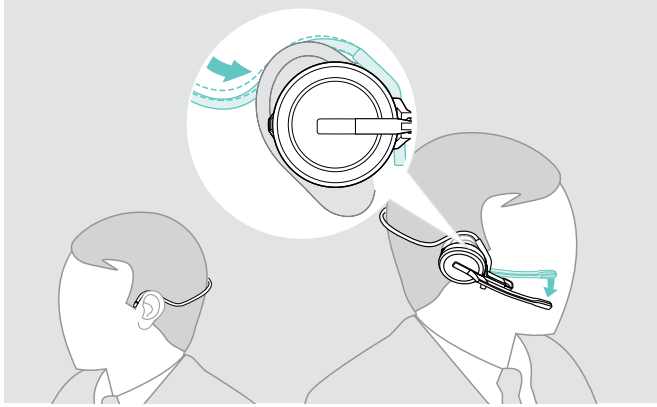

> Plaats de nekband om uw nek en beide oren. Zorg dat de oordop in uw oor is geplaatst.

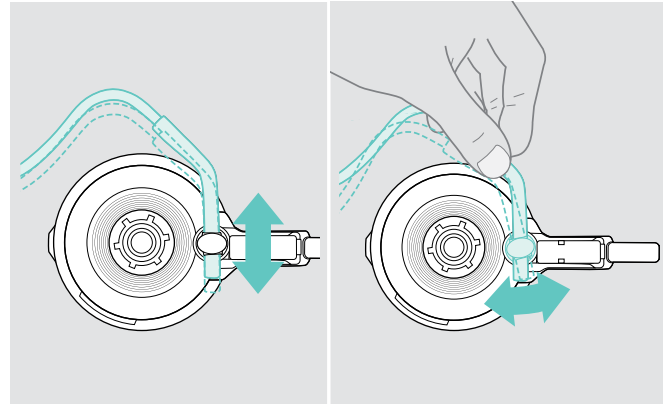

> Stel de hoogte en hoek van de nekband af.

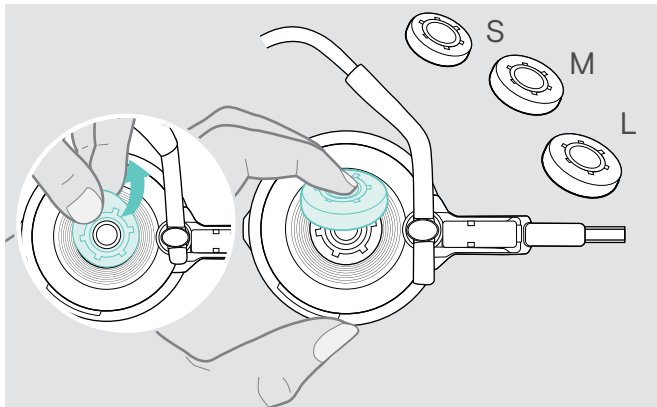

> Wijzig indien nodig het oordopformaat voor optimale pasvorm.

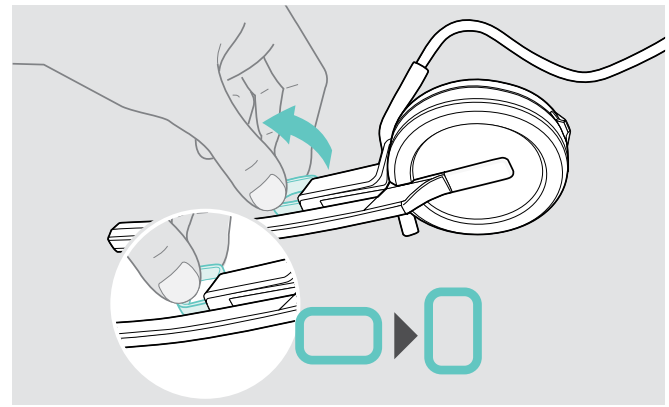

> Draai indien nodig de afstandhouder voor de wang om de afstand tussen de microfoon en uw mond te vergroten of te verkleinen.

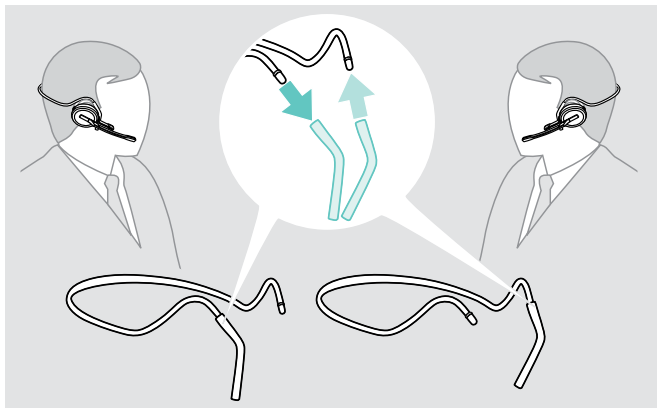

> Wissel indien nodig van draagzijde.

Losmaken van de hoofdband, oorhaak of nekband

WAARSCHUWING

Onjuiste hantering kan het product beschadigen!

De oplaadpen en de microfoonarm kunnen breken wanneer ze overlappen tijdens het losmaken.

> Draai de oplaadpen zoals weergegeven.

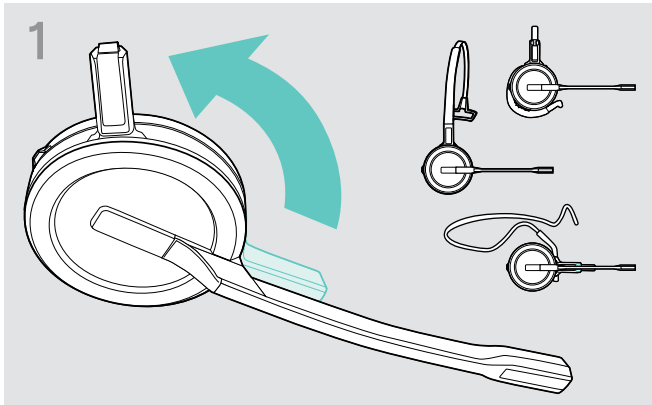

> Draai de houder met de oplaadpen weg van de microfoonarm.

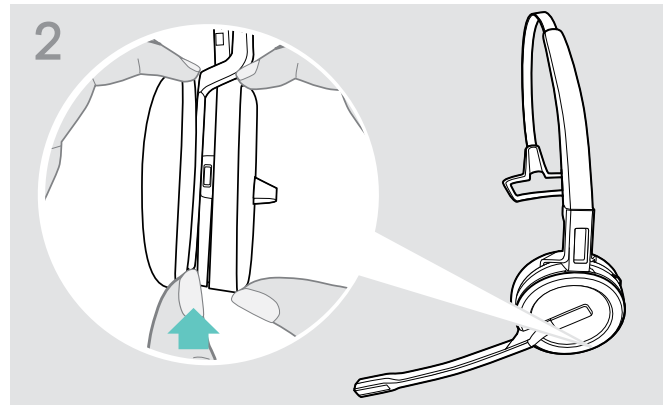

> Houd de headset vast met één hand.
> Schuif een vinger van de andere hand in de kleine uitsparing van de hoofdband of draagadapter.

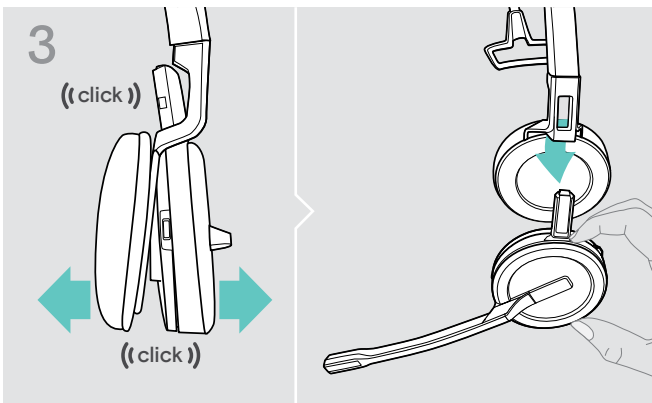

> Trek de twee onderdelen los van elkaar.
De headset komt los en u hoort een klik.
> Verwijder de headset van de houder.

De headset SDW 30 HS | SDW 60 HS monteren en dragen

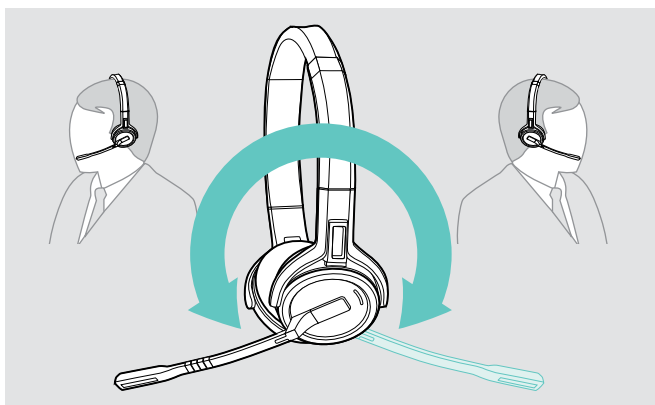

> Draai de microfoonarm om de draagkant te wijzigen.

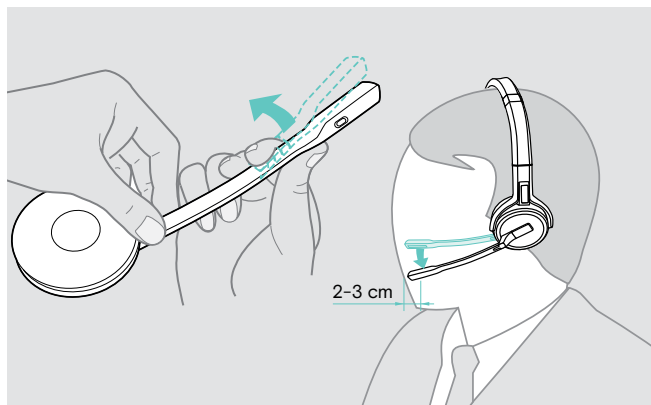

> Buig en draai de microfoonarm zodat de microfoonarm zich ongeveer 2 cm (0,8") van de mondhoek bevindt.

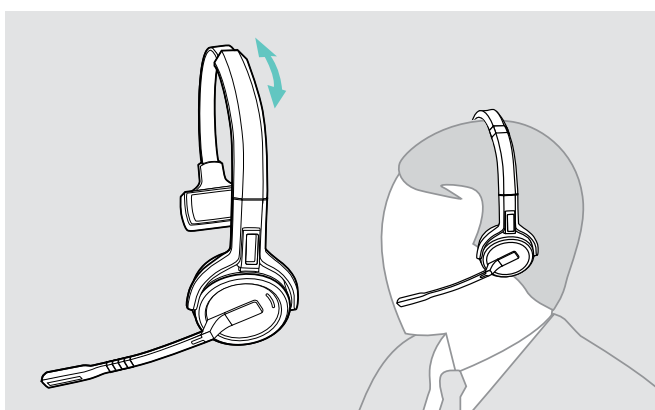

> Stel de headset af zodat het oorkussen comfortabel rust op uw linker- of rechteroor.

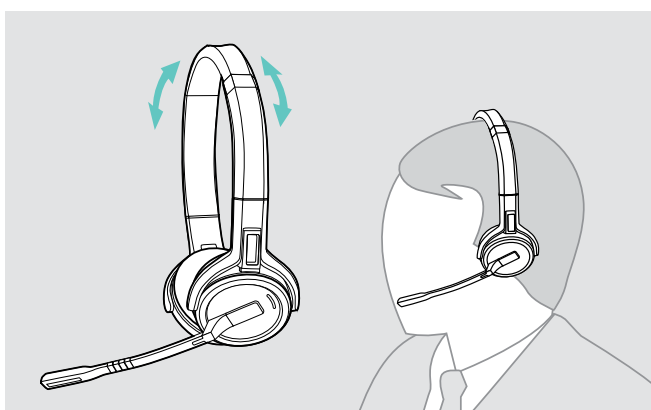

> Pas de headset zodanig aan at de oorkussentjes comfortabel op uw oren rusten.

Labelen van de headset

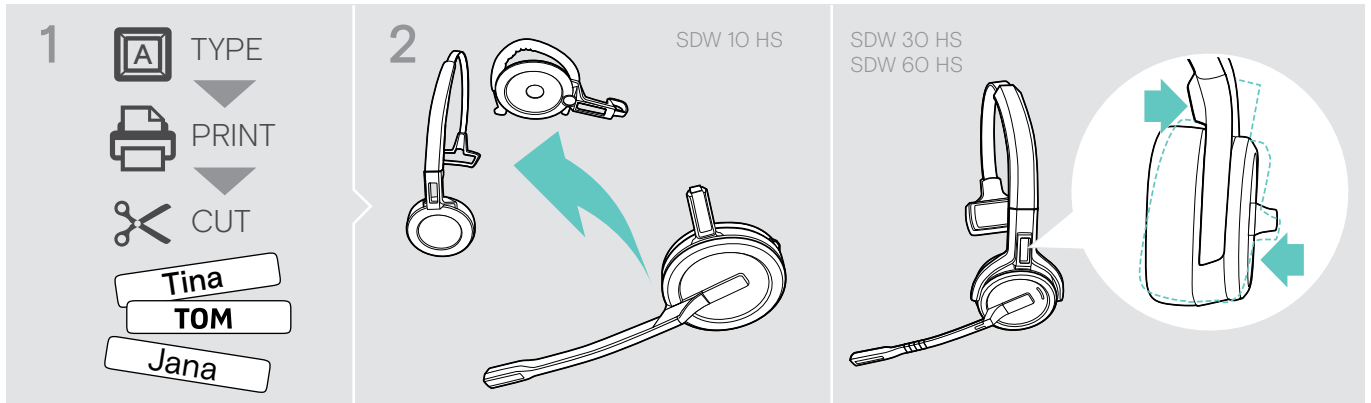

SDW 10 HS:

- > Koppel de hoofdbank of draagadapter af van de headset (zie pagina 25).

SDW 30 HS | SDW 60 HS:

- > Kantel de oorschelp met de microfoonarm zoals afgebeeld.

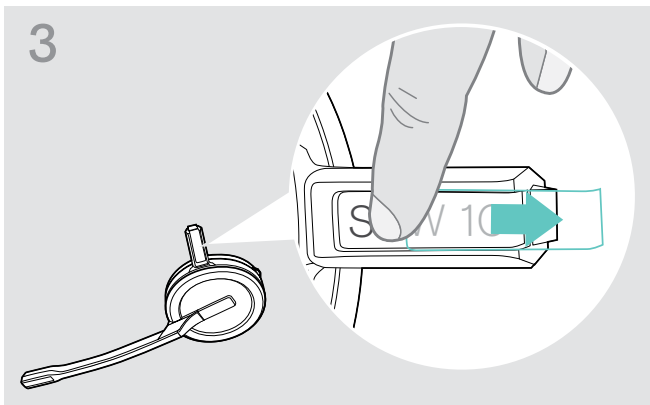

- > Verwijder de afdekking.

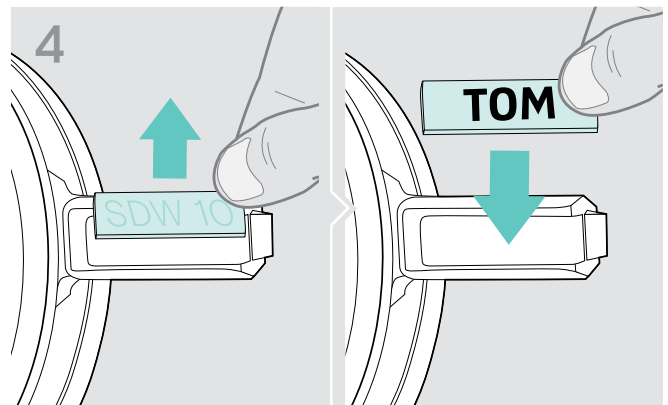

- > Vervang het naamplaatje.

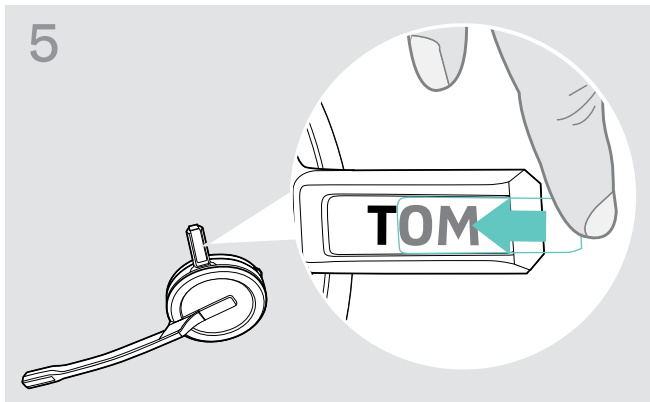

- > Schuif de afdekking in de houder.

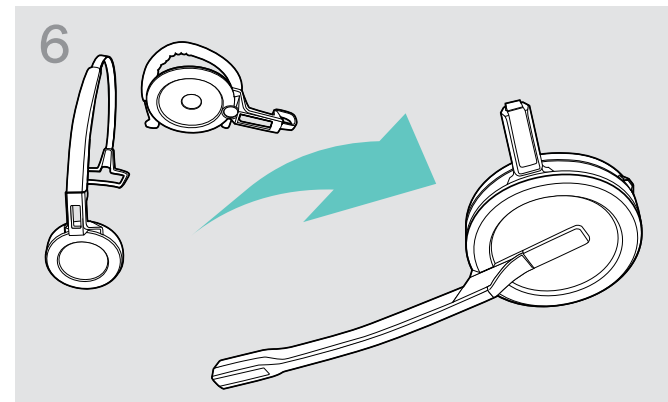

SDW 10 HS:

- > Bevestig de hoofdband of draagadapter weer aan de headset (zie pagina 20).

Configureren van het headsetsysteem

Configureer het headsetsysteem met EPOS Connect of de DIP-schakelaars

U kunt het headsetsysteem instellen via de softwaretoepassing **EPOS Connect** of de DIP-schakelaars op het basisstation.

Wijzigingen in EPOS Connect overschrijven de instellingen van de DIP-schakelaars.

EPOS Connect biedt aanvullende instellingen, welke in de volgende hoofdstukken zijn aangeduid met het pictogram hiernaast. In aanvulling op de hier beschreven instellingen biedt **EPOS Connect** verdere configuraties. Zie hiervoor de opties in de software.

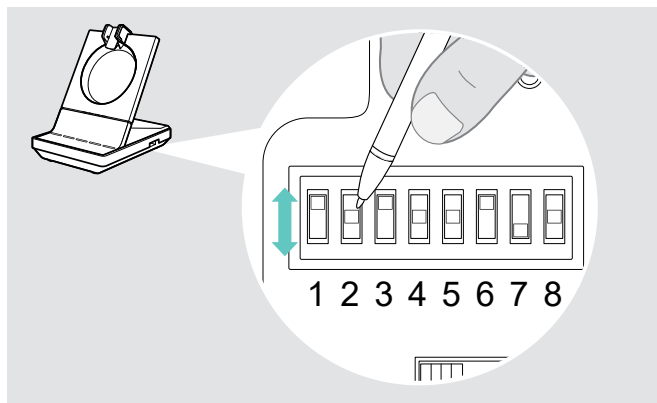

Configureren van het systeem via de DIP-schakelaars:

- > Gebruik een puntig voorwerp om de DIP-schakelaars in de gewenste stand te zetten. Nadat een DIP-schakelaar is gewijzigd:
- > Herstart het systeem door de stroomtoevoer van de voeding en de USB-kabel kort los te koppelen.

Configureren van het systeem via **EPOS Connect**:

- > Sluit het basisstation aan op uw computer en installeer de vereiste software (zie pagina 15).
- > Start **EPOS Connect**.
- > Klik op "Settings" (Instellingen) in het menu en kies uw SDW 5000-apparaat.
- > Stel de gewenste waarden in en sla deze op.

Configureren van de bureautelefoon – DIP-schakelaars 1 en 2 – alleen SDW 5 BS

Als u geen bureautelefoon heeft met EHS-oplossing, kan de HSL 10 II worden gebruikt voor gespreksregeling op afstand.

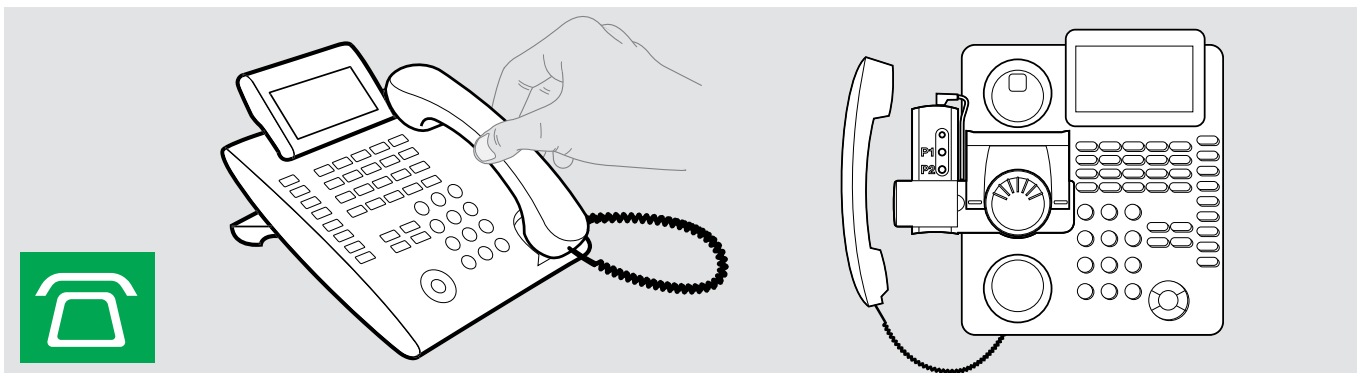

Schakelaarpositie	Functie	Schakelaarpositie	Functie
 1 2 3 4 5 6 7 8	DHSG-modus Gespreksregeling met telefoons die de DHSG-standaard gebruiken	 1 2 3 4 5 6 7 8	Panasonic-modus Gespreksregeling met Panasonic-telefoons
 1 2 3 4 5 6 7 8	Handmatige modus Handmatige bediening* van hoorn of hoornlifter HSL 10 II	 1 2 3 4 5 6 7 8	Automatische verbinding De draadloze verbinding tussen headset en basisstation wordt automatisch tot stand gebracht
 1 2 3 4 5 6 7 8	OptiPoint-modus Gespreksregeling met OptiPoint-telefoons	 1 2 3 4 5 6 7 8	MSH-modus Gespreksregeling met telefoons die de MSH-standaard gebruiken
 1 2 3 4 5 6 7 8	 1 2 3 4 5 6 7 8	 1 2 3 4 5 6 7 8	Geen modus toegewezen

* Voor niet-detecteerbare telefoons zonder gespreksregeling: Druk op het pictogram om handmatig verbinding te maken met de bureautelefoon. Een tweede druk verbreekt de verbinding, waarna gesprekken op andere audiobronnen kunnen worden bediend (/).

Instellen van het radiobereik – DIP-schakelaar 3

Er kan interferentie optreden bij gebruik van meerdere DECT-systemen in een beperkte ruimte. In dit geval kunt u het radiobereik van de DECT-systeem wijzigen.

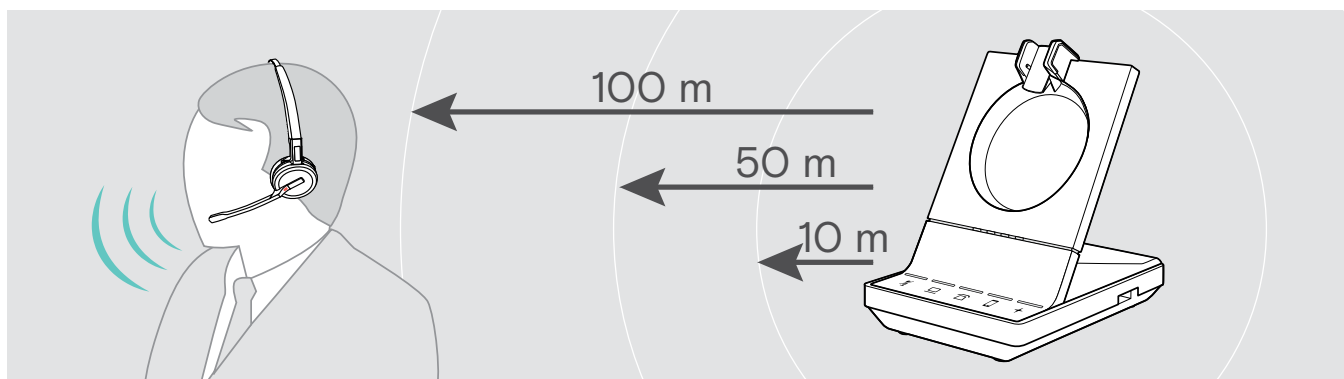

Schakelaarpositie	Functie	Schakelaarpositie	Functie
 1 2 3 4 5 6 7 8	Groot bereik Tot 100 m binnen	 1 2 3 4 5 6 7 8	Klein bereik Tot 10 m binnen, voor minimale interferentie met andere DECT-apparaten in drukke omgevingen
 1 2 3 4 5 6 7 8	Gemiddeld bereik Tot 50 m binnen		

Instellen van hoe het systeem omgaat met inkomende gesprekken – DIP-schakelaar 4



Schakelaarpositie	Functie	Schakelaarpositie	Functie
 1 2 3 4 5 6 7 8	Handmatige haak Handmatig beantwoorden van gesprekken via de haakknop op de headset	 1 2 3 4 5 6 7 8	Automatische haak Automatisch beantwoorden van inkomende gesprekken wanneer headset niet op het basisstation is
 1 2 3 4 5 6 7 8	Open Audio Link Handmatig beantwoorden en audioverbinding met het basisstation altijd open voor snelle reacties		

Instellen van de audiokwaliteit – DIP-schakelaar 5

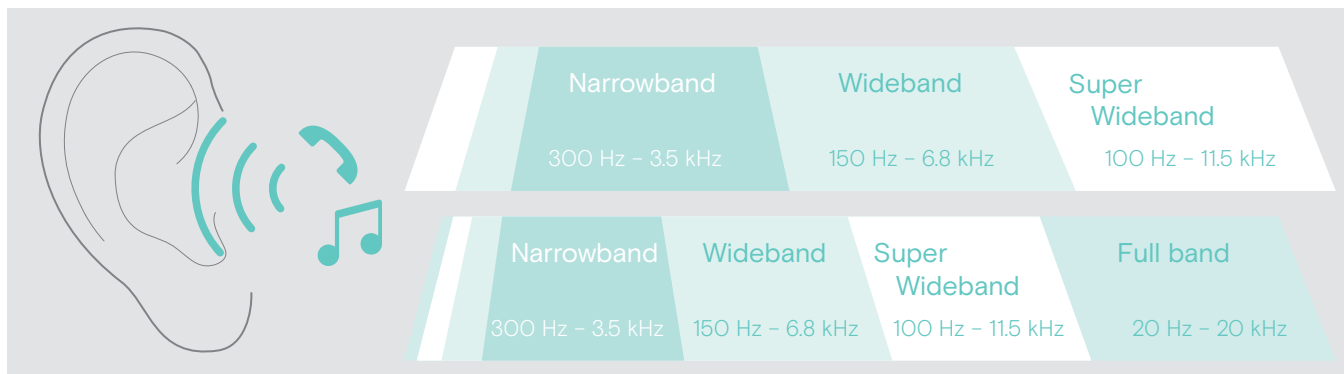

Schakelaarpositie	Functie	Schakelaarpositie	Functie
 1 2 3 4 5 6 7 8	Best <ul style="list-style-type: none"> Gesprekken: superbreedband Afspelen van media: superbreedband (SDW 10 HS) volledige bandbreedte (SDW 30 & 60 HS) 	 1 2 3 4 5 6 7 8	Goed <ul style="list-style-type: none"> Gesprekken: smalband Afspelen van media: smalband Maximale batterijduur en dichtheidprestaties
 1 2 3 4 5 6 7 8	Beter <ul style="list-style-type: none"> Gesprekken: breedband Afspelen van media: superbreedband (SDW 10 HS) volledige bandbreedte (SDW 30 & 60 HS) Maximale spreekduur 		Beter – Wideband High Density <ul style="list-style-type: none"> Net als “Beter”, maar geoptimaliseerd voor maximale dichtheid Afspelen van media: breedband
			Smalband bureautelefoon Wijzigt de audiokwaliteit van de bureautelefoon naar smalband, terwijl u “beter” geluid heeft met andere apparaten

Beperken van het volume – DIP-schakelaar 6

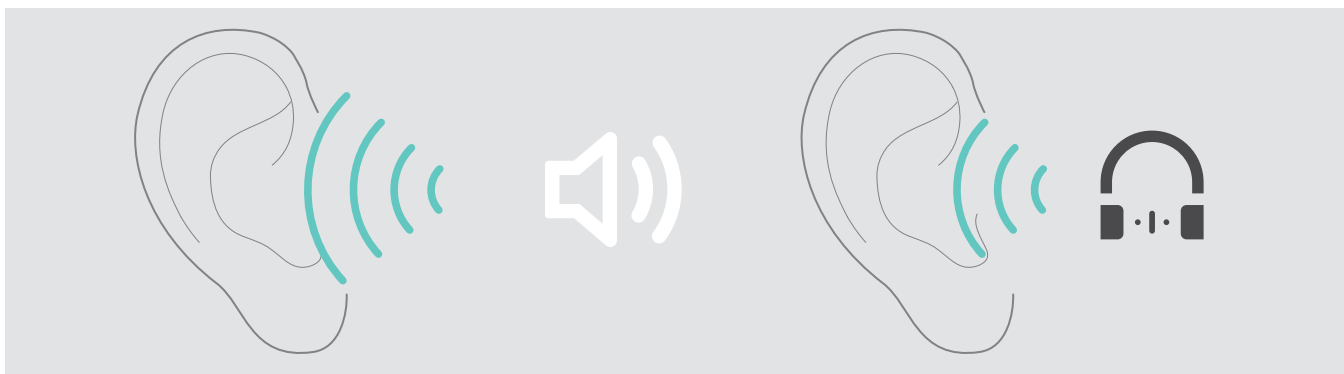

Schakelaarpositie	Functie	Schakelaarpositie	Functie
 1 2 3 4 5 6 7 8	uit	 1 2 3 4 5 6 7 8	AU-begrenzer Conform richtlijn AS/ACIF G616:2006
 1 2 3 4 5 6 7 8	EU/VS-begrenzer Conform Richtlijn 2003/10/EG		

Instellen van de beltoon en het beltoonvolume van het basisstation – DIP-schakelaar 7 en 8

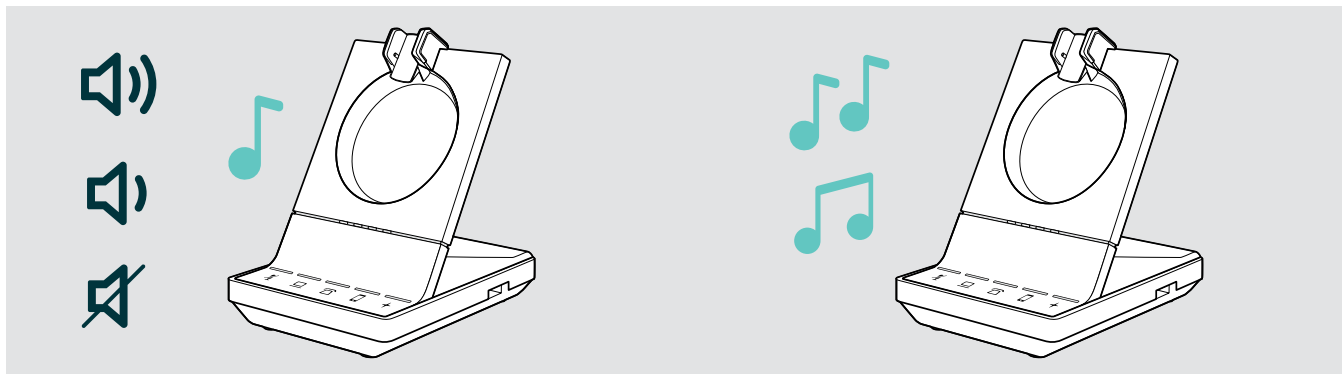

Schakelaarpositie	Functie	Schakelaarpositie	Functie
 1 2 3 4 5 6 7 8	Beltoonvolume Hoog	 1 2 3 4 5 6 7 8	Beltoon 1 Actief
 1 2 3 4 5 6 7 8	Beltoonvolume Laag	 1 2 3 4 5 6 7 8	Beltoon 2 Actief
 1 2 3 4 5 6 7 8	Beltoonvolume Uit	 1 2 3 4 5 6 7 8	Beltoon 3 Actief
	Beltoonvolume <ul style="list-style-type: none"> • Zeer laag • Gemiddeld 		

Instellen van het audiosignaal voor bureautelefoons met de ABC-schakelaar – alleen SDW 5 BS

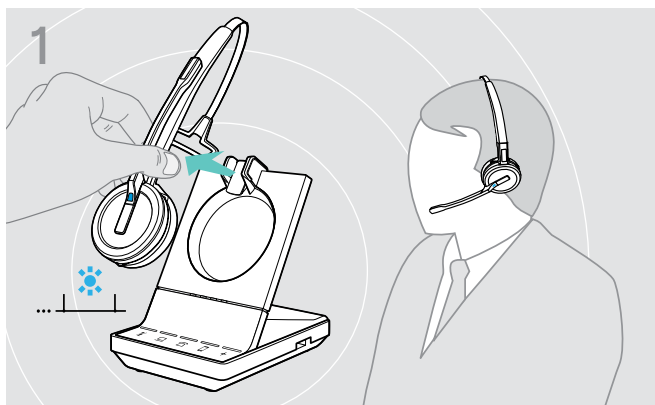

> Zet de headset op.

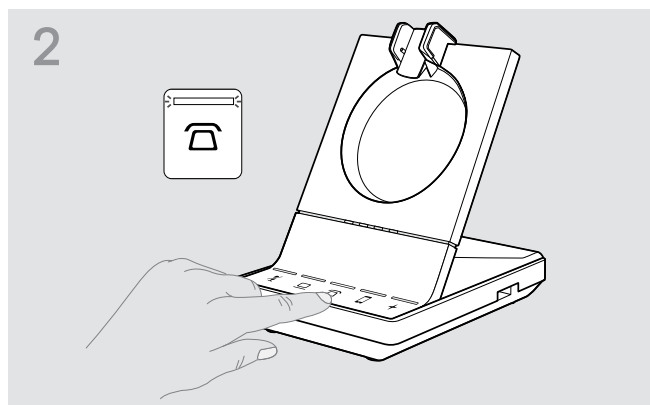

> Druk op de knop  op het basisstation.

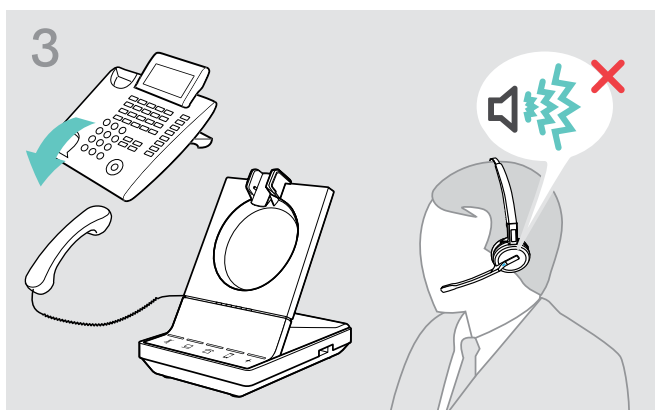

> Pak de hoorn op.
U hoort een beltoon.

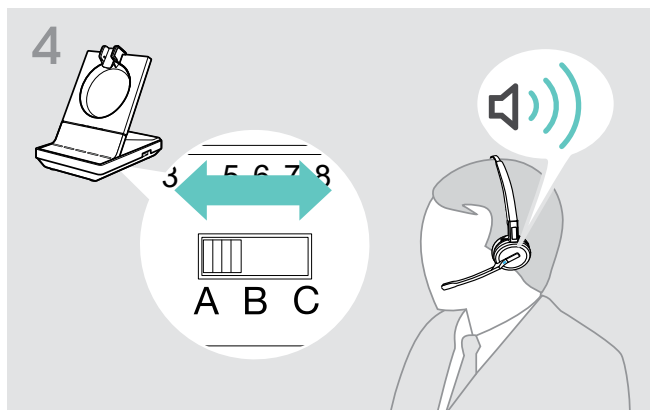

> Zet de ABC-schakelaar in de positie A, B of C, zodat u een heldere beltoon hoort op de headset.

Instellen van het zendvolume

Instellen van het microfoonvolume van de aangesloten bureautelefoon – alleen SDW 5 BS

Standaard is het microfoonvolume ingesteld op 4. Deze instelling is geschikt voor de meeste telefoons.

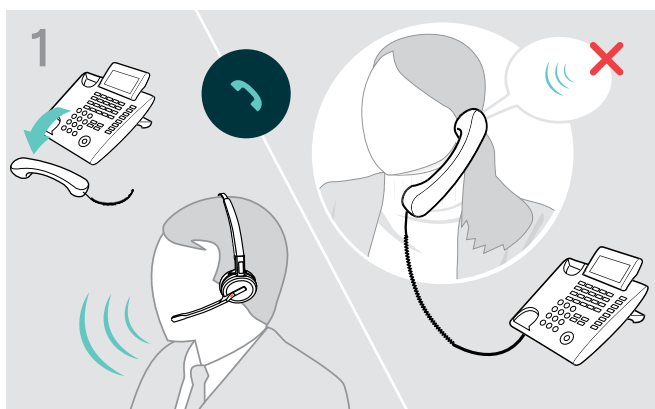

> Voer een gesprek met iemand die u helpt om de juiste gevoeligheidsinstellingen voor uw microfoon te bepalen (zie pagina 36).

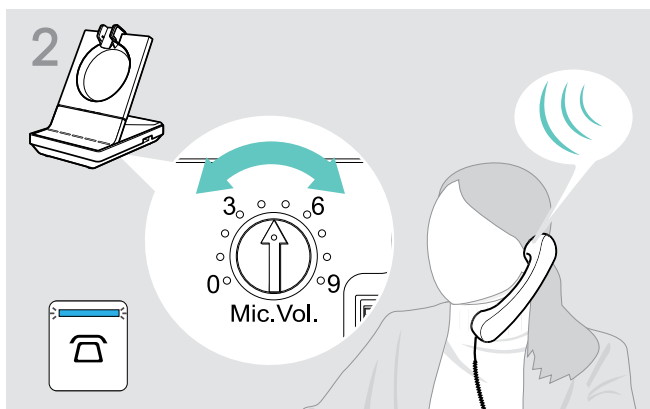

> Draai de microfoonvolumeknop, zodat de ander u kan horen op een comfortabel niveau.

Instellen van het microfoonvolume van de aangesloten computer

- > Schakel indien beschikbaar de optie "Microfoongevoeligheid automatisch aanpassen" in de instellingen van uw softphone in.
- > Stel de microfoongevoeligheid in via uw besturingssysteem, zodat de ander u kan horen op een comfortabel niveau (zie de helpfunctie van uw besturingssysteem).

Instellen en gebruiken van de headset

Instellen van het volume



WAARSCHUWING

Hoge volumes veroorzaken gehoorschade!

Langere tijd luisteren op hoog volume kan permanente gehoorbeschadiging veroorzaken.

- > Zet het volume op een laag niveau, voordat u de headset opzet.
- > Stel u zelf niet voortdurend bloot aan hoge volumes.

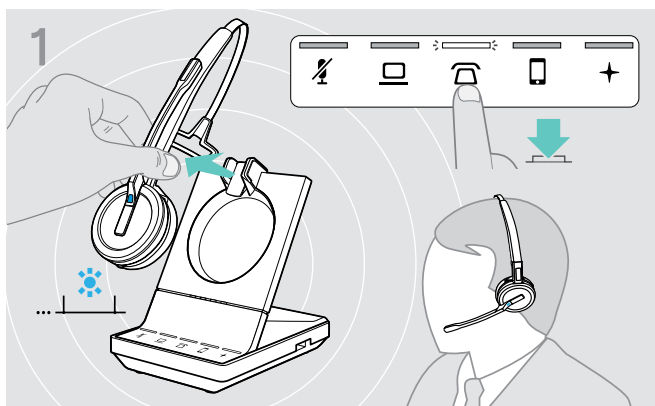

U kunt twee afzonderlijke volume-instellingen aanpassen voor de headset:

- Luidsprekervolume, audiosignaal
- Volume van de beltoon, piepjes en spraakaanwijzingen

De richting van de volumeknoppen kan worden verwisseld.

- > Zet de headset op.
- > Kies uw audiobron.
De overeenkomstige led licht op.

Het volume van het audiosignaal aanpassen

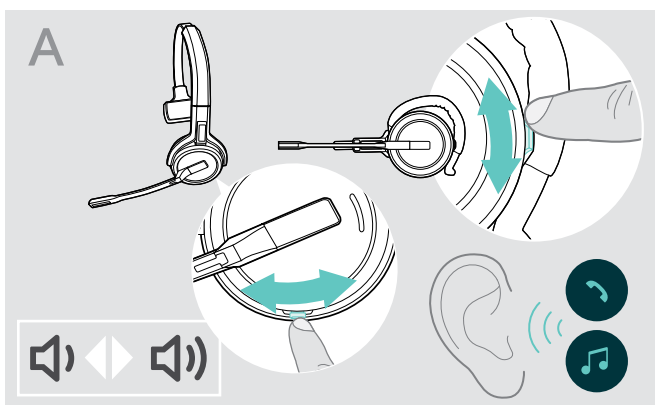

- > Bel (zie pagina 37) of reproductie van media (zie pagina 46).
- > Verplaats de toets Dempnen & Volume zoals weergegeven om het volume aan te passen.

Het volume van de beltoon, de signaltönen en de spraakmeldingen aanpassen

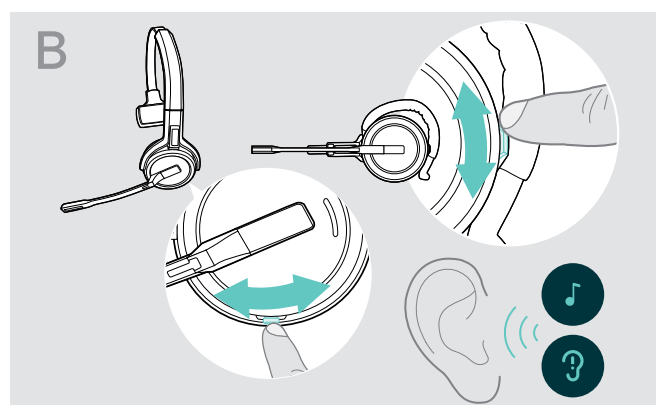

- > Zorg ervoor dat de headset in rustmodus staat (geen telefoongesprekken, geen reproductie van media).
- > Verplaats de toets Dempnen & Volume zoals weergegeven om het volume aan te passen.

Wanneer het minimum- of maximumvolume is bereikt, wordt de spraakaanwijzing "Volume min" of "Volume max" gegeven op de headset. Wanneer de spraakaanwijzingen zijn uitgeschakeld, hoort u in plaats daarvan een piep.

Het volume van de microfoon van de headset aanpassen voor softphones

- > Start een oproep op uw verbonden apparaat met iemand die u helpt de correcte volume-instelling te vinden voor uw microfoon.
- > Wijzig het volume van uw microfoon in uw softphone-toepassing en/of in uw pc-audio-toepassing.

De zijtoon aanpassen



De zijtoon in de SDW-headsets kan worden aangepast via EPOS Connect.

Omwisselen van de richting van de volumeknoppen

U kunt de richting van de omhoog-/omlaagfunctie van de volumeknop wijzigen als u bijvoorbeeld de headset op het andere oor wilt dragen. **SDW 10 HS:** Wanneer de bewegingssensor is ingeschakeld en u de draagkant wijzigt, wisselt de richting van de volumeknoppen automatisch.

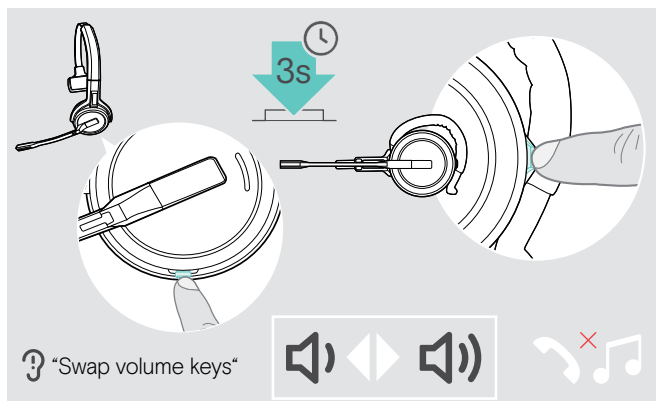

- > Zorg ervoor dat de headset in rustmodus staat (geen telefoongesprekken, geen reproductie van media).
- > Houd de demp- en volumeknop ingedrukt. De richting van de omhoog-/omlaagfunctie van de volumeknop wordt gewijzigd. De spraakaanwijzing "Swap volume keys" wordt gegeven op de headset.

SDW 60 HS:

De stereokanalen links/rechts worden ook gewijzigd.



U kunt deze instellingen ook wijzigen via EPOS Connect.

Dempen van de headsetmicrofoon

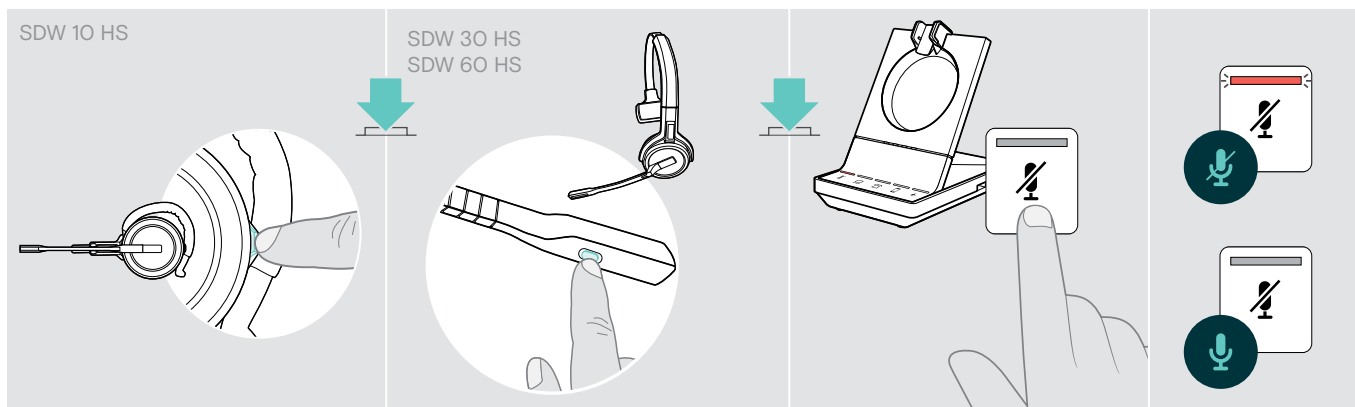

- > Druk op de dempknop op de headset **OF** SDW 30 HS | SDW 60 HS: Demptoets op de microfoonarm **OF** druk op de dempknop op het basisstation.

Dempen van de microfoon

De microfoon is gedempt en de led brandt rood. De spraakaanwijzing "Mute on" wordt gegeven.

Demping van de microfoon opheffen

De demping wordt opgeheven en de led gaat uit. De spraakaanwijzing "Mute off" wordt gegeven.

In- en uitschakelen van spraakaanwijzingen

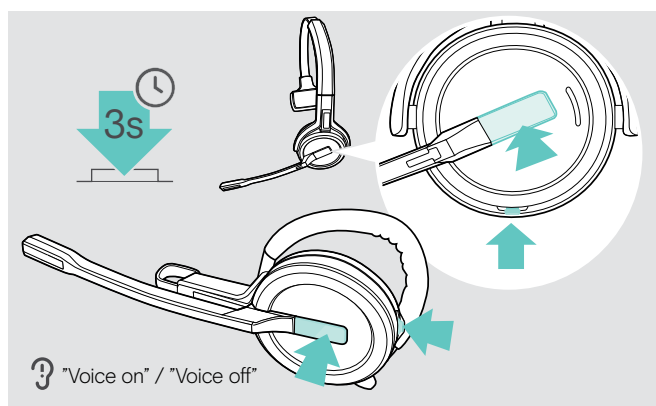

- > Neem de headset van het basisstation.
- > Houd de haak- en de demptoets tegelijkertijd ingedrukt tot u 2 signaaltönen hoort. Laat de toets vervolgens los. De spraakaanwijzingen zijn nu in-/uitgeschakeld en de spraakaanwijzing "Voice on" of "Voice off" wordt gegeven op de headset.

Wanneer de spraakaanwijzingen zijn uitgeschakeld, geeft de headset piepjes.

Controleren van de batterijduur

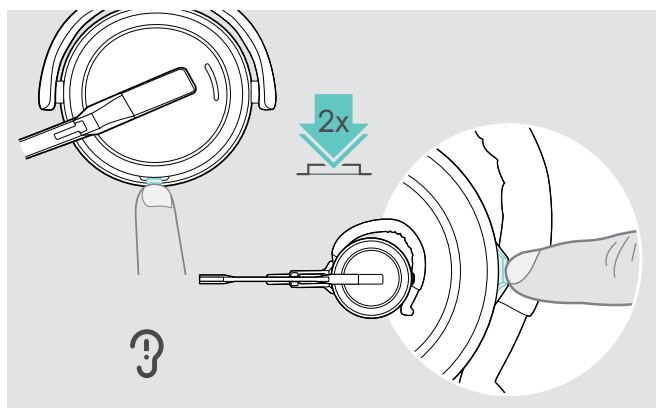

U kunt op elk moment informatie opvragen over de resterende batterijduur, tenzij u in gesprek bent of naar media luistert:

- > Druk tweemaal op de demp- en volumeknop van de headset.
De resterende batterijduur wordt gemeld.

Het is ook mogelijk om op elk moment de resterende batterijduur te controleren via de leds van het basisstation.

Gegeven informatie

Resterende batterijduur

“More than eighty percent battery left”
(Meer dan tachtig procent batterijduur over)

> 80%

“More than sixty percent battery left”
(Meer dan zestig procent batterijduur over)

> 60%

“More than forty percent battery left”
(Meer dan veertig procent batterijduur over)

> 40%

“More than twenty percent battery left”
(Meer dan twintig procent batterijduur over)

> 20%

“Less than twenty percent battery left”
(Minder dan twintig procent batterijduur over)

< 20%

“Recharge headset”
(Headset opladen)



Minder dan 15 minuten spreektijd, automatische stemaanwijzing

- > Headset opladen (zie pagina 48).

Wanneer u het DECT- of Bluetooth-bereik verlaat

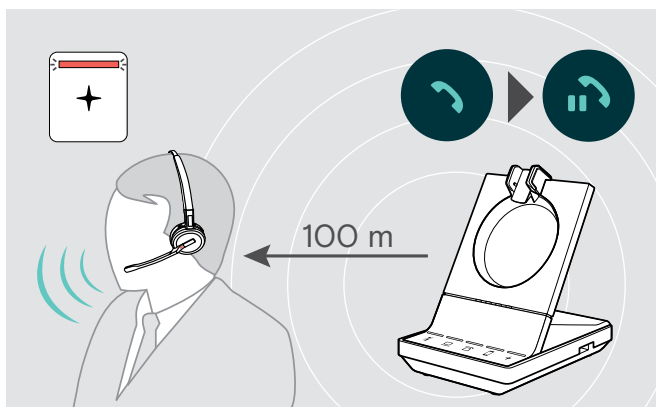

In kantoorgebouwen is het bereik tussen de DECT-headset en het basisstation maximaal 100 m. Meer informatie over het instellen van het audiobereik is te vinden op pagina 29).

Het bereik tussen een Bluetooth-headset en het basisstation of tussen een mobiele telefoon en het basisstation/dongle is afhankelijk van het apparaat.

Wanneer de audiokwaliteit tijdens een gesprek afneemt of de verbinding volledig wegvalt, wordt de spraakaanwijzing “Device disconnected” gegeven op de headset. De led op de headset is uit en de led + op het basisstation brandt rood.

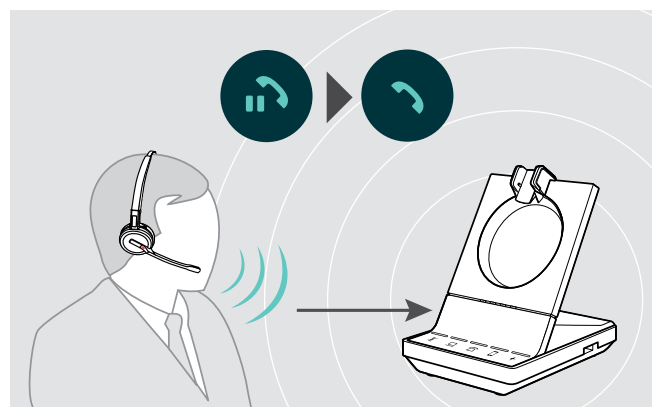

- > Keer terug binnen het bereik van het basisstation om het gesprek te hervatten.

Wanneer uw softphone gespreksregeling ondersteunt, wordt het gesprek automatisch beëindigd 60 seconden nadat u het radiobereik heeft verlaten.

Gesprekken voeren met het headsetsysteem

In de volgende hoofdstukken worden de belangrijkste functies van de verbonden apparaten uitgelegd. Sommige functies zijn afhankelijk van de configuratie van het basisstation (zie pagina 28).

Voor informatie over het opzetten van een groepsgesprek waarbij meerdere telefoongesprekken of headsets worden gecombineerd, zie hoofdstuk "Een groepsgesprek opzetten" op pagina 42.

Wanneer de optionele EPOS SDW Busylight is aangesloten (zie pagina 19) wordt de huidige staat aangegeven door de indicatorlamp (zie pagina 9).

Gesprekken voorbereiden – begininstellingen



Gespreksregeling – beheer gesprekken rechtstreeks via de headset:

- > Bezoek onze website op eposaudio.com en controleer of uw softphone wordt ondersteund.
- > Installeer indien nodig onze gratis software om gespreksregeling in te schakelen.



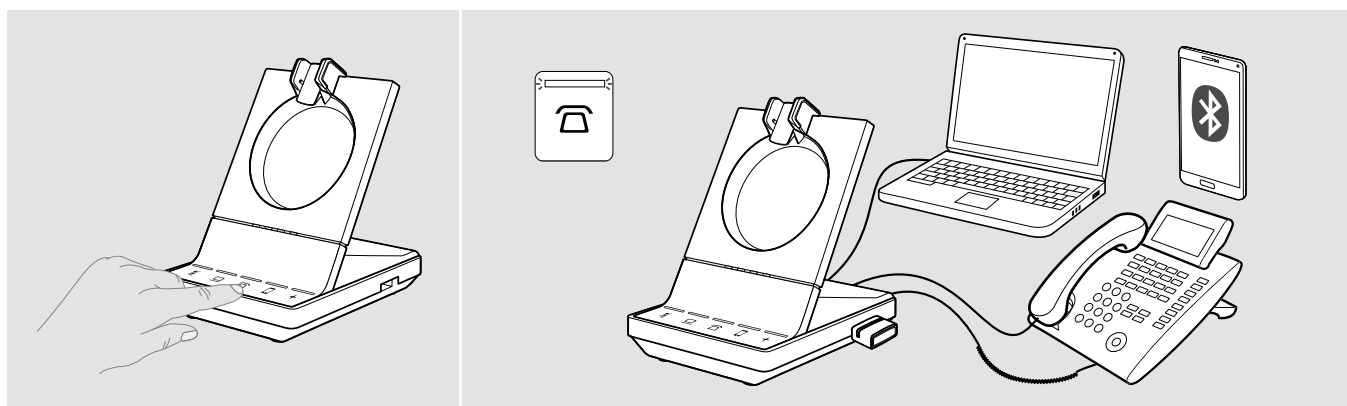

- > Zorg dat uw BTD 800-dongle is gekoppeld en verbonden met uw mobiele telefoon (zie pagina 16).

Audiobron selecteren – vaste telefoon/computer/mobiele telefoon



- > Druk op het pictogram van de gewenste audiobron op uw basisstation  /  /  .
De gekozen audiobron wordt geactiveerd en de led brandt wit.



Druk bijvoorbeeld wanneer  actief is op de haakknop (of druk nogmaals op het pictogram ) om een gesprek te starten via uw vaste telefoon, afhankelijk van de instellingen. De vaste telefoon blijft uw standaard audiobron voor uitgaande gesprekken, totdat u dit wijzigt.

Een gesprek voeren



- > Zet de headset op.
- > Druk op de haakknop op de headset **OF** druk op het pictogram op uw basisstation om:
 - Computer : uw softphone te starten.
 - Bureautelefoon : de beltoon in te schakelen.*
 - Mobiele telefoon : de spraakassistent te starten.
- > Kies het gewenste nummer of kies uw contactpersoon. De verbinding wordt tot stand gebracht. De led van het basisstation / /  brandt blauw.

* Voor niet-detecteerbare telefoons zonder gespreksregeling (handmatige modus, zie pagina 28):

- > Druk op het pictogram  om handmatig verbinding te maken met de bureautelefoon. Een tweede druk verbreekt de verbinding, waarna gesprekken op andere audiobronnen kunnen worden bediend (/ ).

Een gesprek aannemen/weigeren

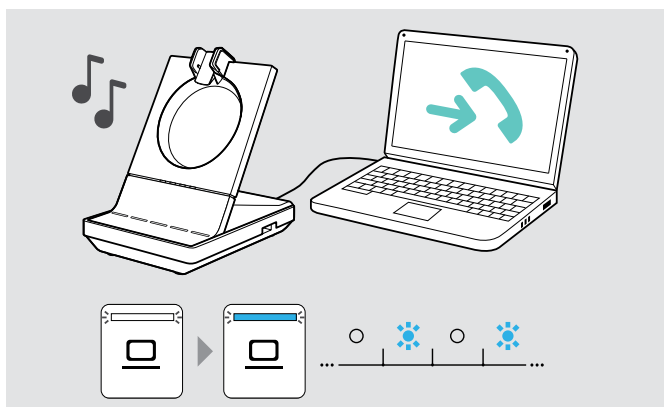

U hoort een belgeluid op de headset, het basisstation*, de bureautelefoon* of de mobiele telefoon* (*indien ingeschakeld).

De led van het basisstation / /  knippert blauw.

- > Neem het gesprek aan via de audiobron. De verbinding wordt tot stand gebracht **OF**
- > Druk op de haakknop van de headset **OF** druk op het pictogram / /  van de knipperende led.

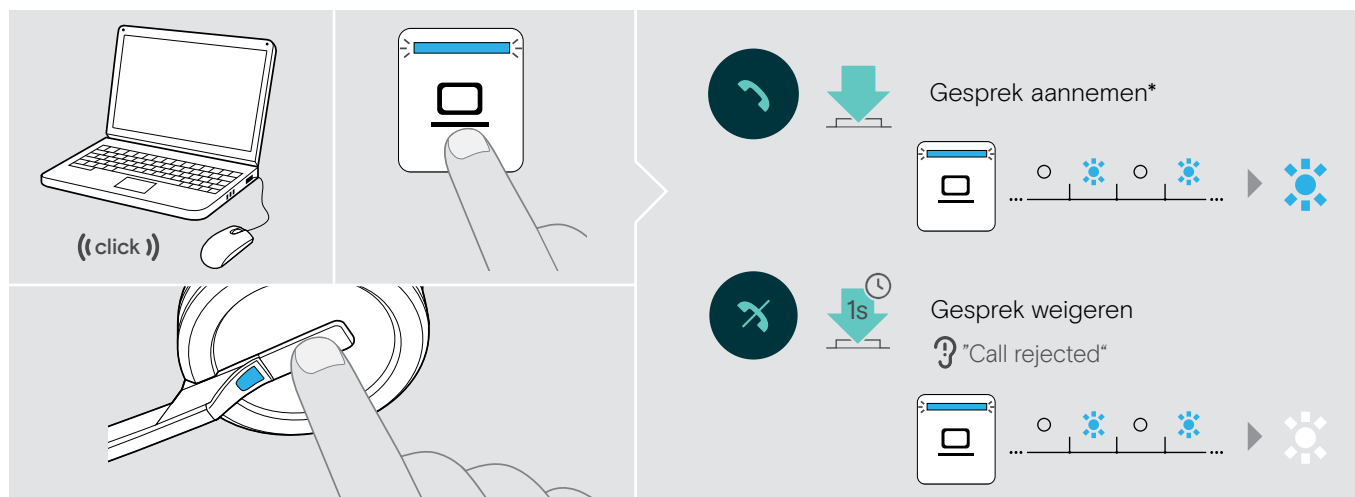

*Schakel voor automatische beantwoording "Auto Hook" (Automatische haak, zie pagina 29) of de bewegingssensor (zie pagina 47) in.



Wanneer de SDW-headset op het basosstation is geplaatst om op te laden, kan het gesprek worden aangenomen via de verbonden Bluetooth-/USB-headset of luidsprekertelefoon.

Gesprekken overdragen naar verbonden apparaten

Het gesprek overdragen naar de optionele Bluetooth-/USB-headset of luidsprekertelefoon

Om een actief gesprek over te dragen, bijvoorbeeld wanneer de headsetbatterij bijna leeg is:

- > Druk tweemaal op het pictogram + op het basisstation.
Het gesprek wordt overgedragen naar de Bluetooth-/USB-headset of luidsprekertelefoon.

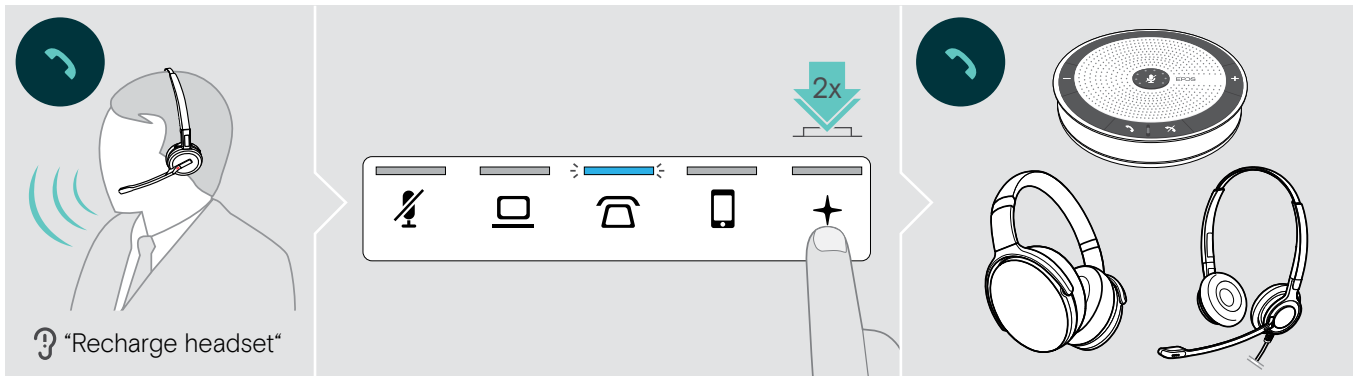

Om een actief gesprek terug te schakelen naar de SDW-headset:

- > Neem de headset van het basisstation.
Het gesprek wordt automatisch overgedragen naar de SDW-headset.

Wanneer de SDW-headset al van het basisstation is afgenomen:

- > Druk tweemaal op het pictogram + op het basisstation.
Het gesprek wordt overgedragen naar de SDW-headset.

Een softphonegesprek overdragen naar de mobiele telefoon – alleen “Skype for Business”

- > Stel uw mobiele telefoonnummer in het optiemenu van “Skype for Business” in. Ga voor meer informatie naar de “Skype for Business”-ondersteuningswebsite.
- > Druk 1 seconde op het pictogram + op het basisstation om een gesprek over te dragen naar uw mobiele telefoon.

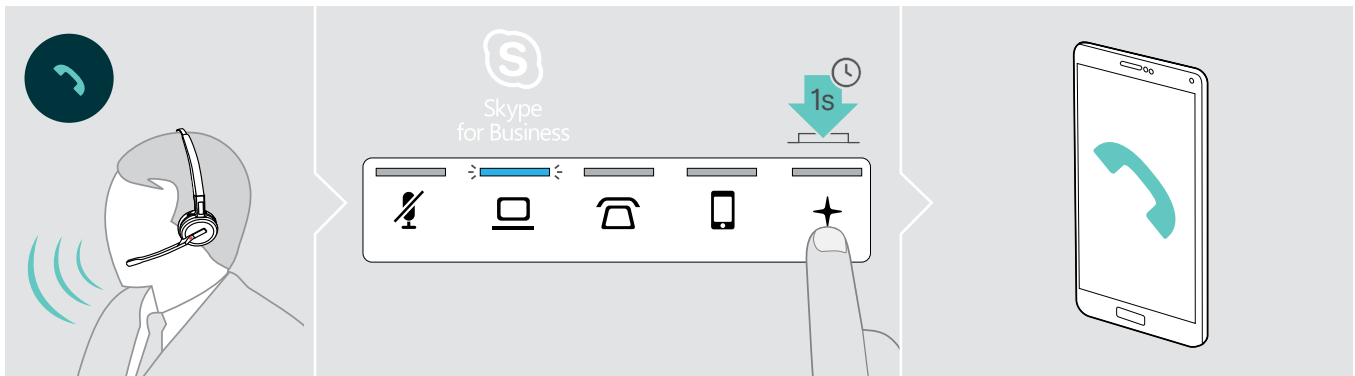

Een gesprek beëindigen

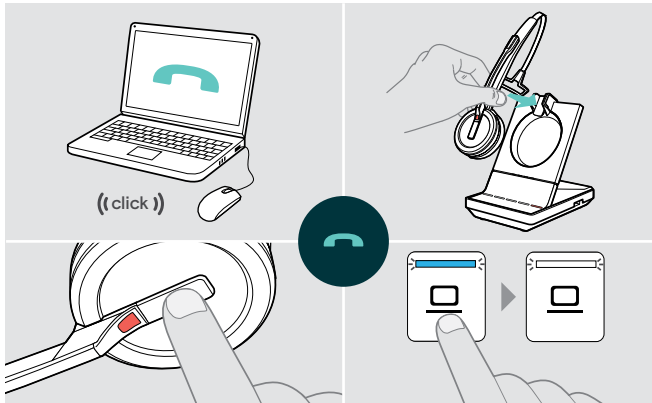

- > Beëindig het gesprek via de audiobron. **OF**
- > plaats de headset in de oplaadhouder van het basisstation **OF**
druk op de haakknop van de headset **OF**
druk op het pictogram van het basisstation.

Het gesprek wordt beëindigd. De led van het basisstation brandt blauw.

Wanneer de ander ophangt, worden uw audiobron en uw headset automatisch beschikbaar voor ontvangst van het volgende gesprek.

Nummerherhaling

- > Druk tweemaal op het overeenkomstige pictogram op het basisstation **OF** de haakknop op de headset.



Een telefoongesprek in de wacht zetten



- > Druk tweemaal op het overeenkomstige pictogram op het basisstation **OF** de haakknop op de headset.



Meerdere gesprekken beheren - twee gesprekken van twee audiobronnen



Een tweede gesprek aannemen/weigeren



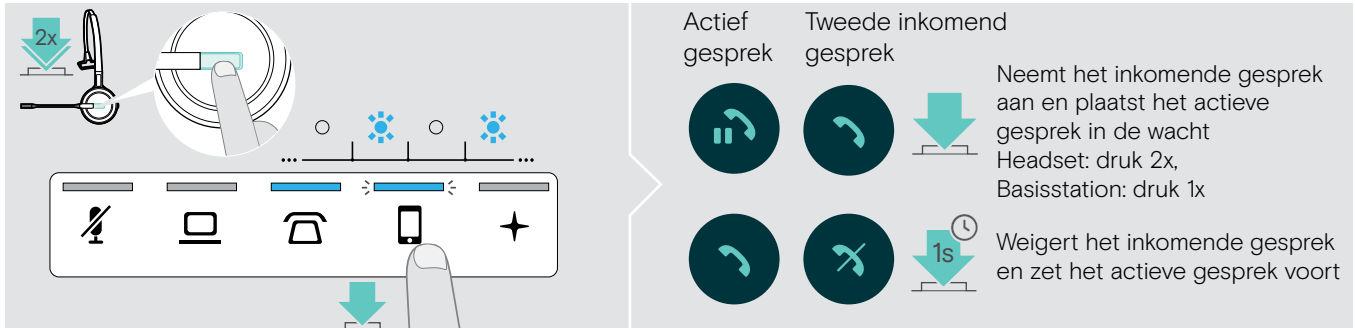

Wanneer u een gesprek ontvangt op een tweede apparaat, terwijl u in een actief gesprek bent, knippert de overeenkomstige led / / .

- > Druk op het pictogram / /  op het basisstation overeenkomstig met de knipperende led
OF druk tweemaal op de haakknop van de headset:



Het actieve gesprek beëindigen en het inkomende gesprek aannemen

Wanneer u een gesprek ontvangt op een tweede apparaat, terwijl u in een actief gesprek bent, knippert de overeenkomstige led / / .

- > Druk op het pictogram / /  van de blauwe led op het basisstation om het actieve gesprek te beëindigen.
- > Druk op het pictogram / /  overeenkomend met de knipperende led om het gesprek aan te nemen.

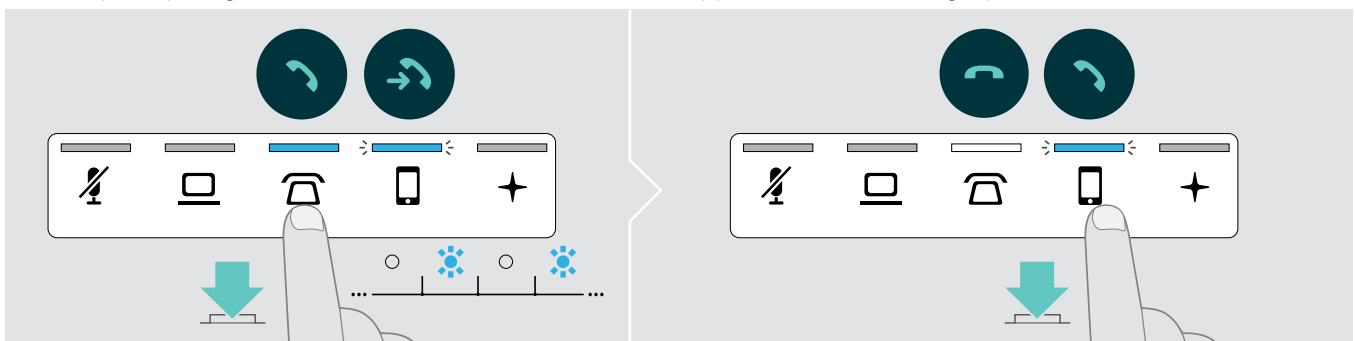

Een gesprek in de wacht samenvoeging met een actief gesprek - minigroepsgesprek

- > Druk 1 seconde op het pictogram  van het gesprek in de wacht (led stopt met knipperen na het samenvoegen).

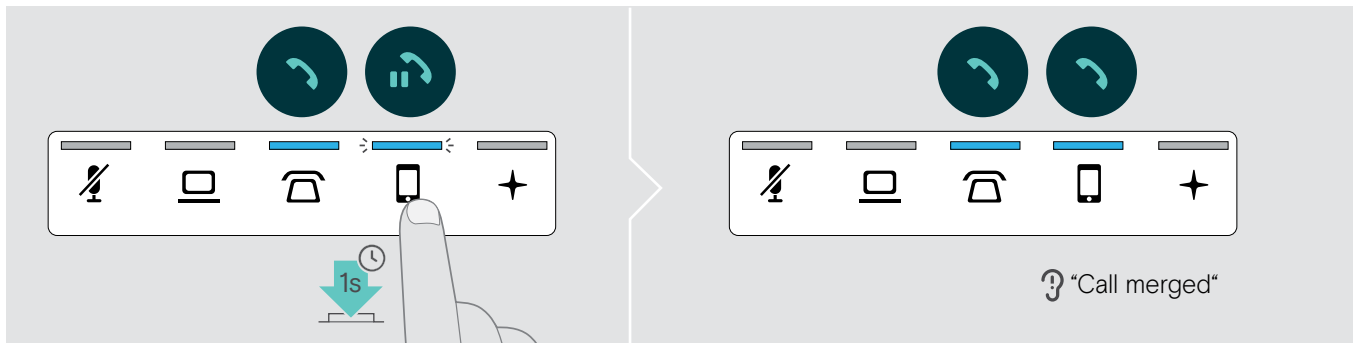

Een gesprek uit een minigroepsgesprek nemen en in de wacht zetten

- > Druk 1 seconde op het pictogram  van de audiobron van het gesprek dat u in de wacht wilt zetten (led van het in de wacht gezette gesprek begint te knipperen).

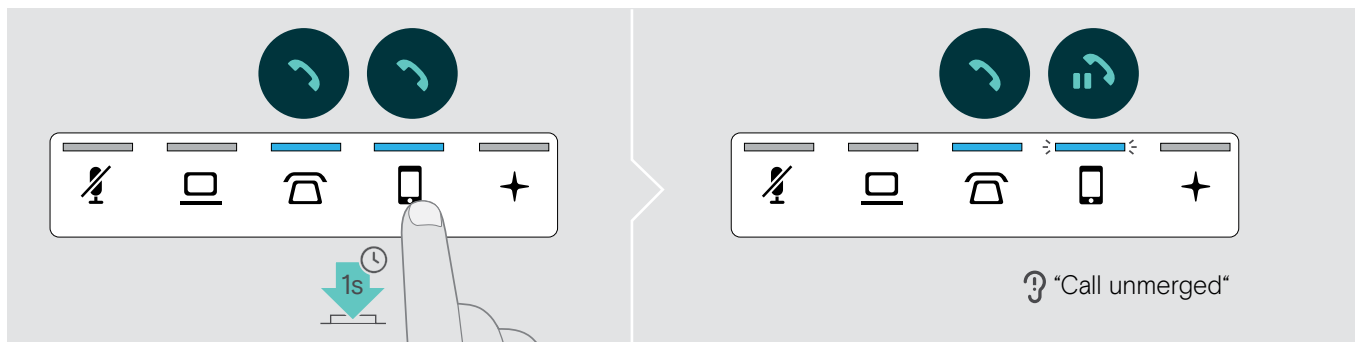

Wisselen tussen een actief gesprek en een gesprek in de wacht

- > Druk op het pictogram  van het in de wacht gezette gesprek (knipperende led) **OF** druk tweemaal op de haakknop van de headset.

Wanneer beide gesprekken plaatsvinden op dezelfde audiobron:

- > Druk tweemaal op het pictogram  van het actieve gesprek om te wisselen tussen de gesprekken.

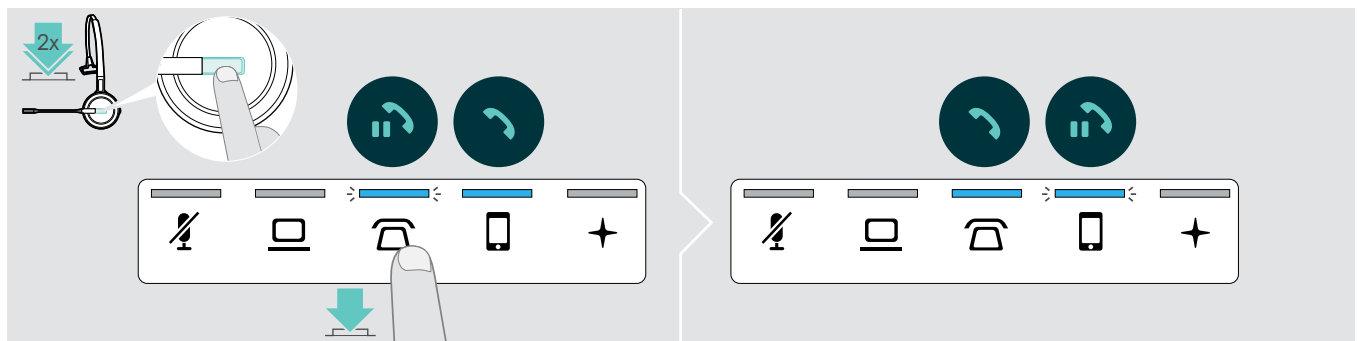

Een groepsgesprek opzetten

Met één basisstation kunt u:

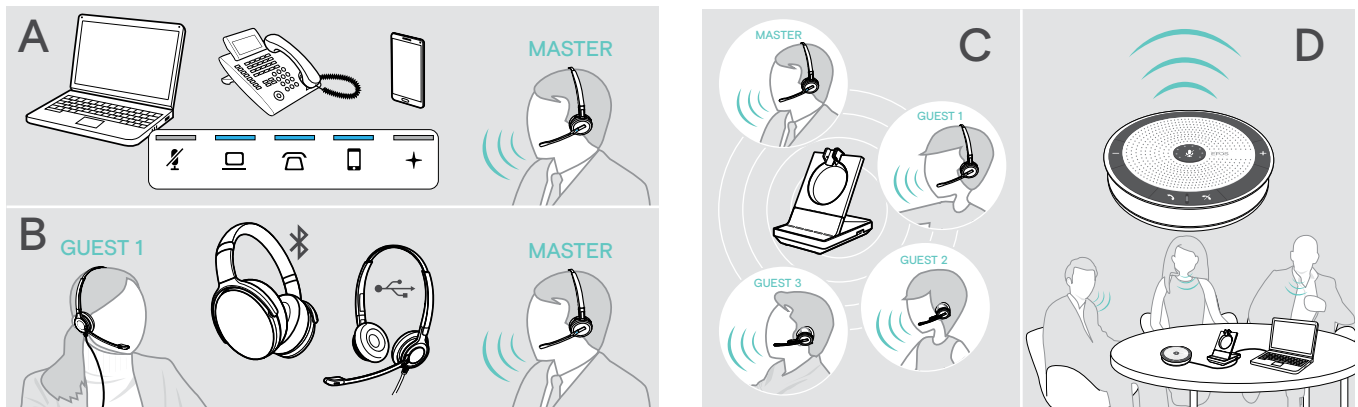

- **A** Maximaal drie gesprekken van de **verbonden audiobronnen** samenvoegen tot één groepsgesprek (zie het vorige hoofdstuk);
- **B** Een **klein groepsgesprek** opzetten met een SDW 5000-headset en een aanvullende EPOS USB- of Bluetooth-headset;
- **C** Een **groot groepsgesprek** opzetten met maximaal vier SDW 5000-headsets;
- **D** Een groepsgesprek opzetten met een EPOS USB-luidsprekertelefoon (bijvoorbeeld SP 20).

Alle groepsgespreksopties kunnen worden gecombineerd. Het is bijvoorbeeld mogelijk om een groot groepsgesprek op te zetten met 2 samengevoegde audiobronnen, waarbij meerdere SDW-headsets en één Bluetooth- of USB-apparaat zijn verbonden.

Een klein groepsgesprek opzetten via een USB- of Bluetooth-headset

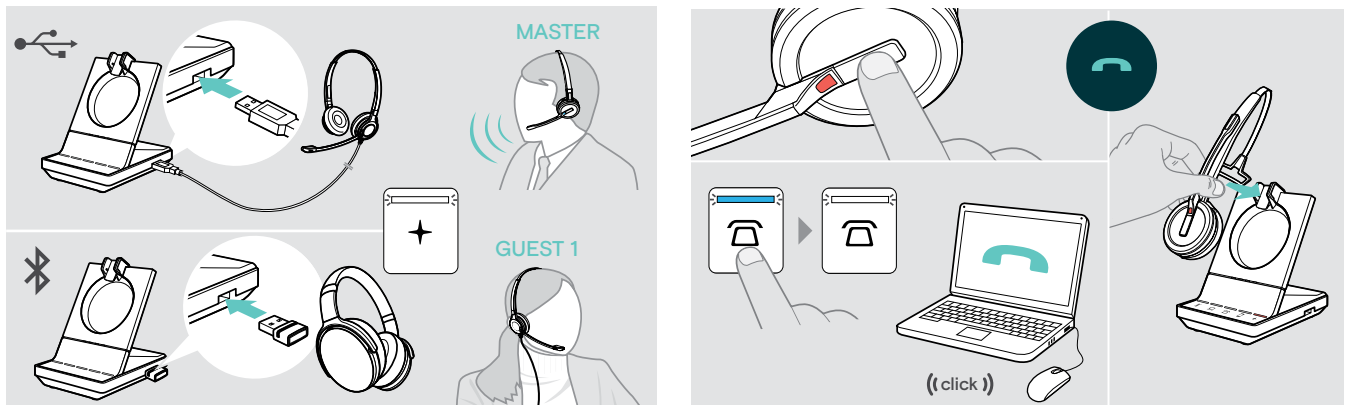

- > Zet de HOOFD-headset op.
- > Verbind uw USB- of Bluetooth-headset (zie pagina 18/19) met het basisstation. De led + brandt wit.
- > Druk binnen 10 seconden op de haakknop van de HOOFD-headset om de GAST-headset toe te voegen. De spraakaanwijzing "Conference pairing successful" wordt gegeven op de GAST-headset.
- > Bel de andere partij (zie pagina 36).

Om het **gesprek te beëindigen** maar **het groepsgesprek te behouden**:

- > Beëindig het gesprek via uw audiobron, het basisstation of de HOOFD-headset. Alle deelnemers aan het groepsgesprek blijven verbonden en er kan een nieuw gesprek met hen worden gestart.

Om **het gesprek en het conferentiegesprek te beëindigen**:

- > Beëindig het gesprek via uw audiobron, het basisstation of de HOOFD-headset.
- > Plaats de HOOFD-headset in de magnetische houden van het basisstation om de verbinding met alle deelnemers aan het groepsgesprek te verbreken.

Een groot groepsgesprek opzetten met maximaal 4 SDW-headsets

Met het headsetsysteem kunt u een groepsgesprek voeren met maximaal 4 SDW 5000-headsets. De eerst gekoppelde headset (HOOFD) wordt gebruikt om het gesprek te beheren.

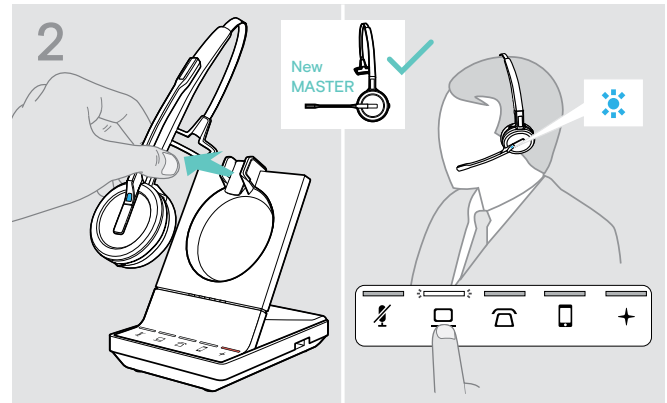
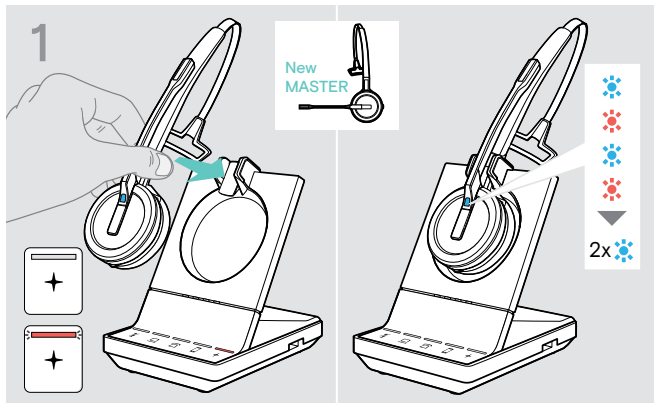

Wanneer u een nieuwe HOOFD-headset wilt gebruiken:

- > Plaats de headset op het basisstation.
De led van de headset knippert afwisselend blauw en rood totdat een verbinding met het basisstation tot stand is gekomen. De led van de headset knipper tweemaal blauw.

- > Zet de HOOFD-headset op.
- > Wijzig de audiobron indien nodig (zie pagina 36).

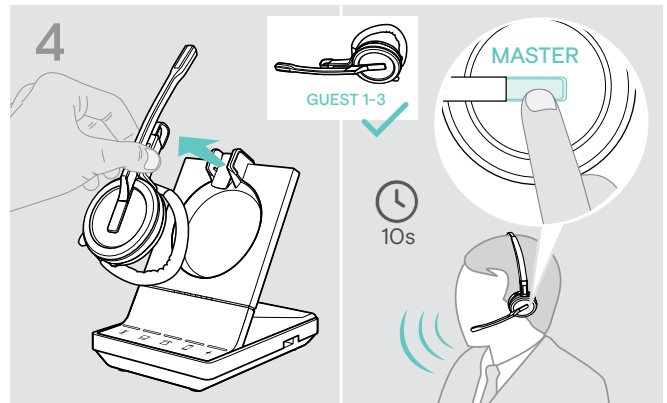
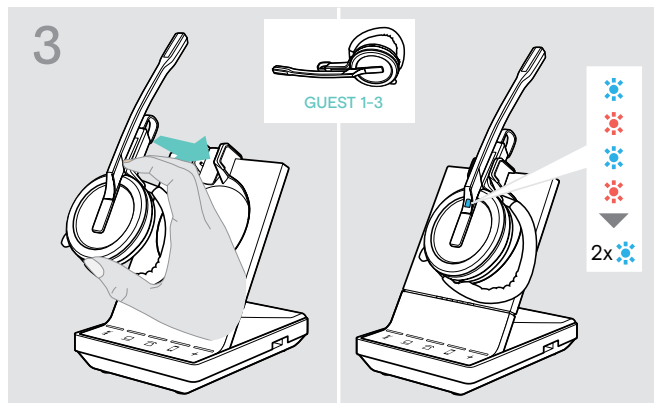

- > Houd de demp- en volumeknop ingedrukt terwijl u de GAST-headset op het basisstation van de HOOFD-headset plaatst.
De led van de headset knippert afwisselend blauw en rood totdat een verbinding met het basisstation tot stand is gekomen. De led van de headset knipper tweemaal blauw.
De spraakaanwijzing "Conference pairing" wordt gegeven op de MASTER-headset.

- > Neem de GAST-headset van het basisstation.
- > Druk binnen 10 seconden op de haakknop van de MASTER-headset om de GAST-headset toe te voegen aan het groepsgesprek.
De spraakaanwijzing "Conference pairing successful" wordt gegeven op de GAST-headset.
- > Voeg indien nodig meer GAST-headsets toe.

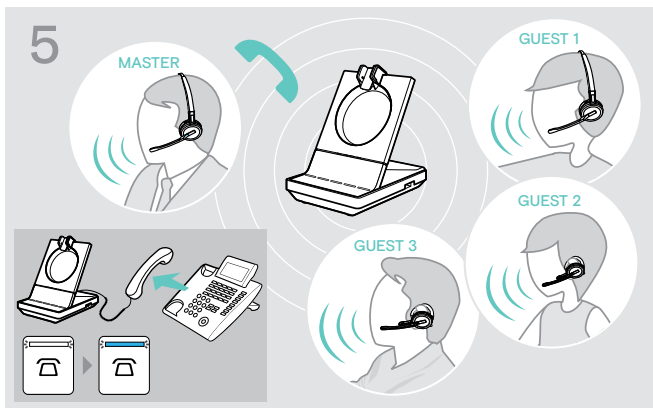

- > Bel de andere partij.
De led van het basisstation / / brandt blauw.
De GAST kan het gesprek verlaten door op de haakknop of de GAST-headset te drukken.

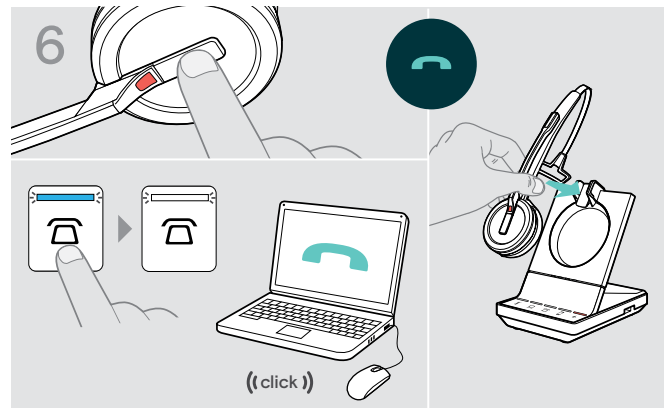

- Om het **gesprek te beëindigen** maar **het groepsgesprek te behouden**:
- > Beëindig het gesprek via uw audiobron, het basisstation of de HOOFD-headset.
Er kan nu een nieuw gesprek worden gestart met dezelfde gespreksdeelnemers.

Om het gesprek en het conferentiegesprek te beëindigen:

- > Beëindig het gesprek via uw audiobron, het basisstation of de HOOFD-headset.
- > Plaats de HOOFD-headset in de magnetische houder van het basisstation om het groepsgesprek te beëindigen.



“Eenvoudig koppeling” Plaats de GAST-headsets op andere basisstations om de GAST-headset daarmee te kunnen gebruiken. De led van de headset knippert afwisselend blauw en rood totdat een verbinding tot stand is gekomen.

Tijdens een gesprek een GAST-headset toevoegen met de HOOFD-headset

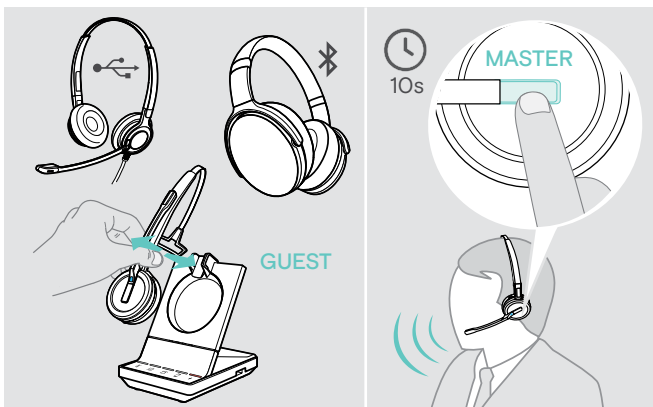

- > Verbind uw USB- of Bluetooth-headset (zie pagina 18/19) met het basisstation **OF** plaats de SDW 5000-GAST-headset op het basisstation en neem deze eraf (het is niet nodig om op de dempknop te drukken).
- > Druk binnen 10 seconden op de haakknop van de HOOFD-headset om de GAST-headset toe te voegen. De spraakaanwijzing “Conference pairing successful” wordt gegeven.
De GAST kan het groepsgesprek verlaten door het gesprek te beëindigen op de GAST-headset.

Een groepsgesprek voeren met een EPOS USB-luidsprekertelefoon

Wanneer de SDW-headset op het basisstation is geplaatst, wordt de luidsprekertelefoon het HOOFD. Wanneer de SDW-headset niet op het basisstation is geplaatst, functioneert de luidsprekertelefoon als GAST.

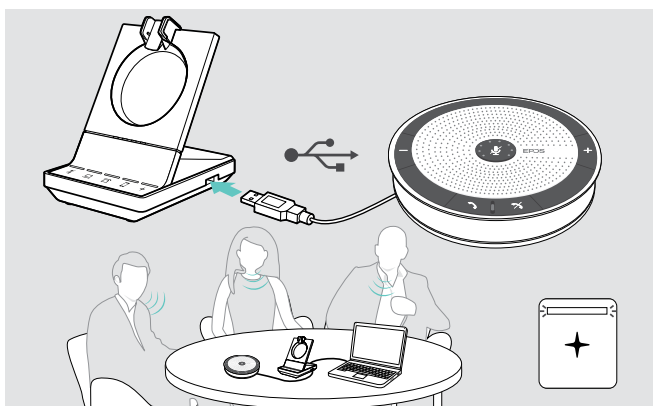

- > Verbind de luidsprekertelefoon met de USB-aansluiting van het basisstation.
De led brandt wit.
- > Kies uw audiobron(nen) (zie pagina 36).
- > Bel de andere partij.
Afhankelijk van de audiobron brandt de led / / van het basisstation blauw.
- > Beëindig het gesprek via uw audiobron of de luidsprekertelefoon en verwijder de luidsprekertelefoon van de USB-aansluiting.

Dicteermodus gebruiken

Bureautelefoon- of mobiele telefoongesprekken opnemen met de dicteermodus

De SDW 5000 heeft een dicteermodus waarmee u gesprekken kunt opnemen via een toepassing op uw computer. In deze modus staat de microfoon altijd open richting de computer, zodat een gesprek op de bureautelefoon of mobiele telefoon kan worden opgenomen.

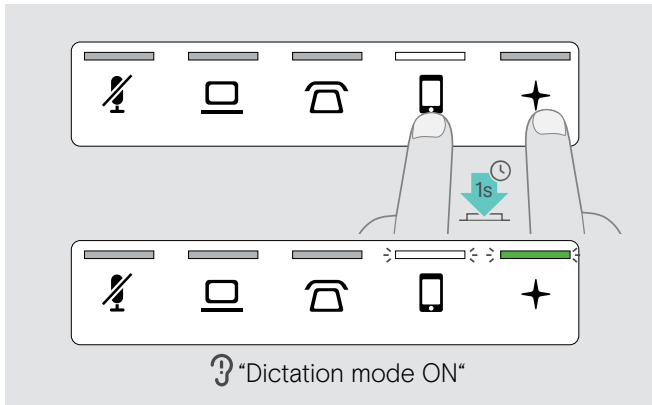

Inschakelen van de dicteermodus:

- > Zorg dat het systeem in de rustmodus is (geen actief gesprek of reproductie van media).
- > Druk 1 seconde gelijktijdig op het pictogram ☎ of 📱 en de + op het basisstation. De dicteermodus wordt ingeschakeld. De spraakaanwijzing "Dictation mode ON" wordt gegeven. De led van het basisstation + brandt groen en de led van de geselecteerde audiobron ☎ of 📱 brandt wit.

De dicteermodus blijft ingeschakeld wanneer de headset op het basisstation wordt geplaatst.

Gesprekken kunnen alleen worden aangenomen en gevoerd via de geselecteerde audiobron (bureautelefoon of mobiele telefoon). Andere audiobronnen zijn inactief.

Wanneer u een gesprek ontvangt op een inactieve bron: > Schakel de dicteermodus uit en neem het gesprek aan.

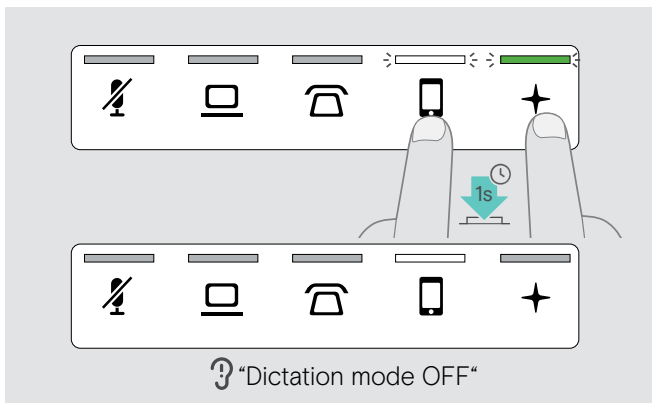

Uitschakelen van de dicteermodus:

- > Druk 1 seconde gelijktijdig op het pictogram ☎ of 📱 (witte led) en de + op het basisstation. De dicteermodus wordt uitgeschakeld. De spraakaanwijzing "Dictation mode OFF" wordt gegeven. De led van het basisstation + gaat uit.

De dicteermodus wordt ook uitgeschakeld wanneer het basisstation wordt uitgeschakeld of opnieuw wordt opgestart.

Audio van de computer opnemen

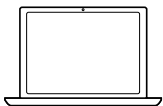

U kunt gesprekken of audiosignalen rechtstreeks opnemen via een computertoepassing.

Luisteren naar opnames op een computer is alleen mogelijk wanneer de dicteermodus voor telefoons is uitgeschakeld (zie hierboven).



Naar media luisteren met de headset

Je kunt vanaf je computer of een mobiel apparaat naar media luisteren.

Wanneer u de BTD 800-Bluetooth-dongle gebruikt met een mobiele telefoon:

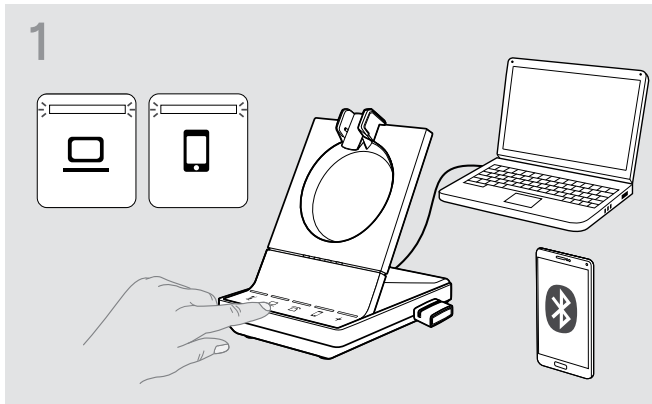
- > Schakel Bluetooth in op uw mobiele telefoon.



- > Druk op het pictogram  of .
- De overeenkomstige led brandt wit.
- > Zet de headset op.

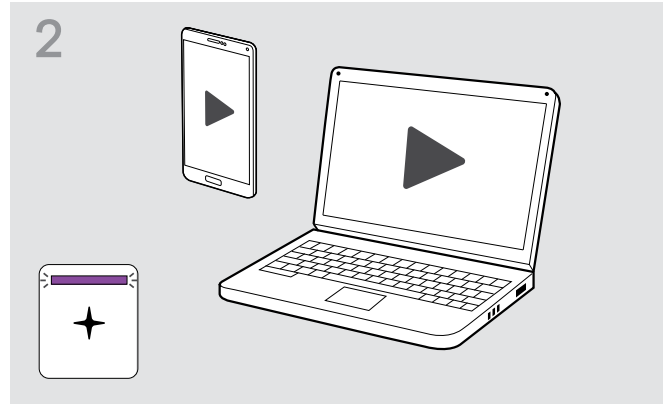

- > Speel de media af op uw audiobron.
- De led op de headset en de led  op het basisstation branden paars.

De led is standaard uit en kan worden ingeschakeld via EPOS Connect.



Als je een oproep ontvangt en opneemt, dan wordt de reproductie van media gepauzeerd en na de oproep weer hervat (als de mediaspeler deze functie ondersteunt).

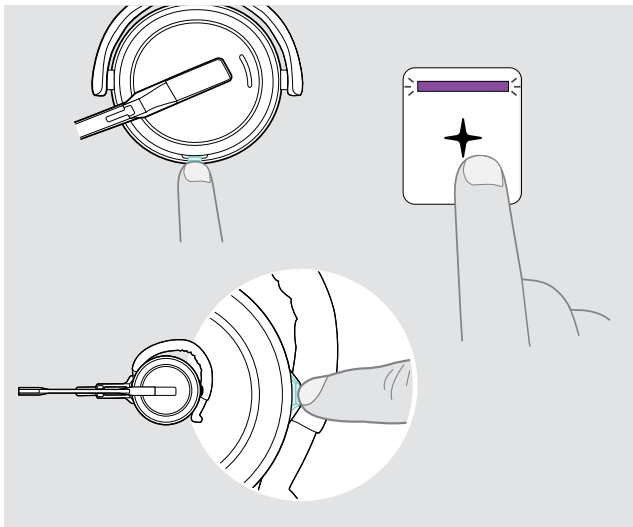

Speelt audio af



Pauzeert audio

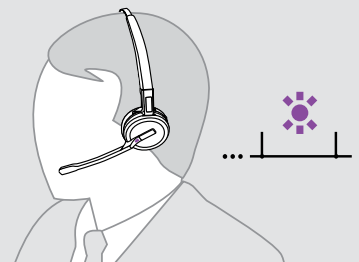

De bewegingssensor gebruiken

De headset is uitgerust met een bewegingssensor die registreert wanneer de headset in de uit- of ruststand wordt gezet.

De bewegingssensor in- en uitschakelen

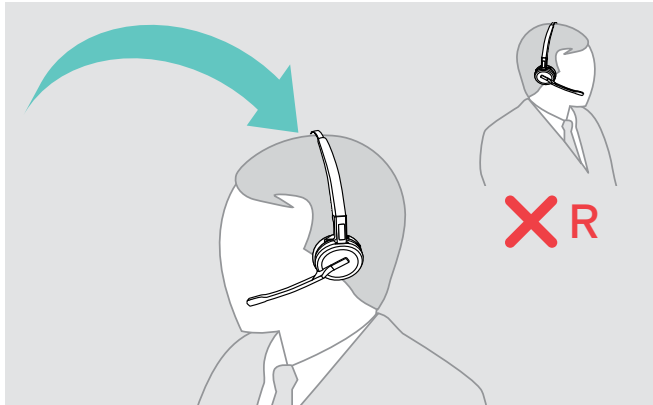

> Zet de headset op en plaats de oordop op uw linker oor.

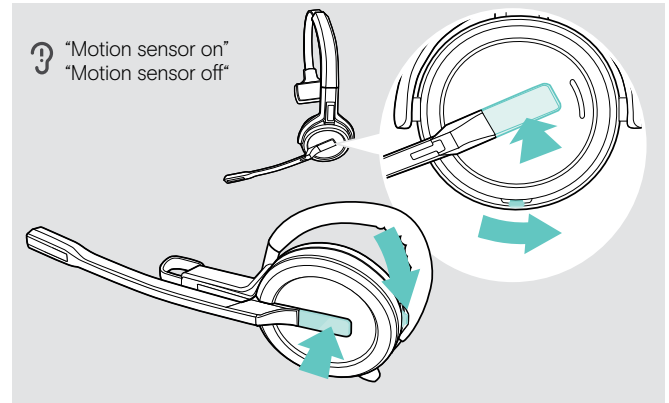

> Druk op de volumetoets zoals weergegeven en tegelijkertijd op de haaktoets. Houd de knoppen ingedrukt totdat u drie piepjes hoort. De bewegingssensor wordt in-/uitgeschakeld en u kunt uw draagzijde kiezen. De spraakaanwijzing "Motion sensor on" of "Motion sensor off" wordt gegeven.



U kunt deze instellingen ook wijzigen via EPOS Connect.

De bewegingssensor gebruiken

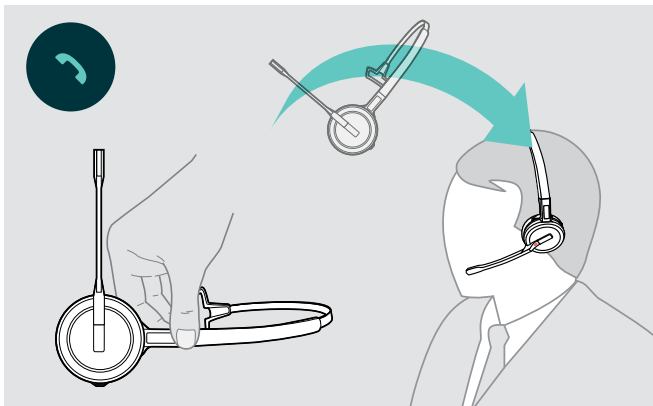

> Neem de headset van het bureau en zet deze op. De sensor registreert beweging en het inkomende gesprek wordt aangenomen.

SDW 30 HS | SDW 60 HS:

De reproductie van media wordt gepauzeerd als je de headset neerlegt, en hervat als je de headset weer opzet.

Opladen van de headset en bewaren van het headsetsysteem

Opladen van de headset

Plaats de headset altijd op het basisstation om ervoor te zorgen dat deze volledig is opgeladen wanneer deze nodig is. Vlak voordat de oplaadbare batterij leeg raakt (15 minuten resterend), wordt de spraakaanwijzing “Recharge headset” gegeven op de headset.

Als de headset 12 uur lang niet is gebruikt, dan schakelt deze automatisch uit om de batterij te sparen. Om de headset weer in te schakelen, drukt u op de haaktoets van de headset. Deze functie kan worden uitgeschakeld via [EPOS Connect](#).

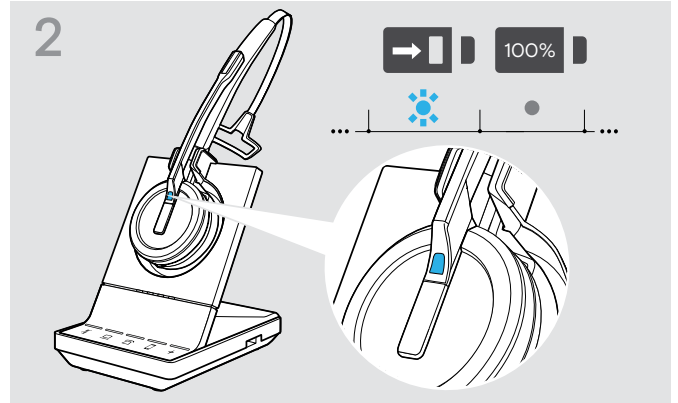
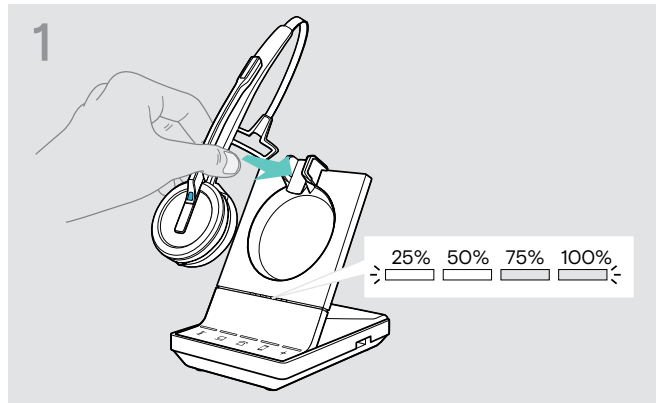

> Plaats de headset in de magnetische houder van het basisstation.
De statusleds van de headsetbatterij op het basisstation geven de oplaadstatus aan.

Tijdens het laden brandt de led van de headset blauw. De gaat uit wanneer de headset volledig is opgeladen.

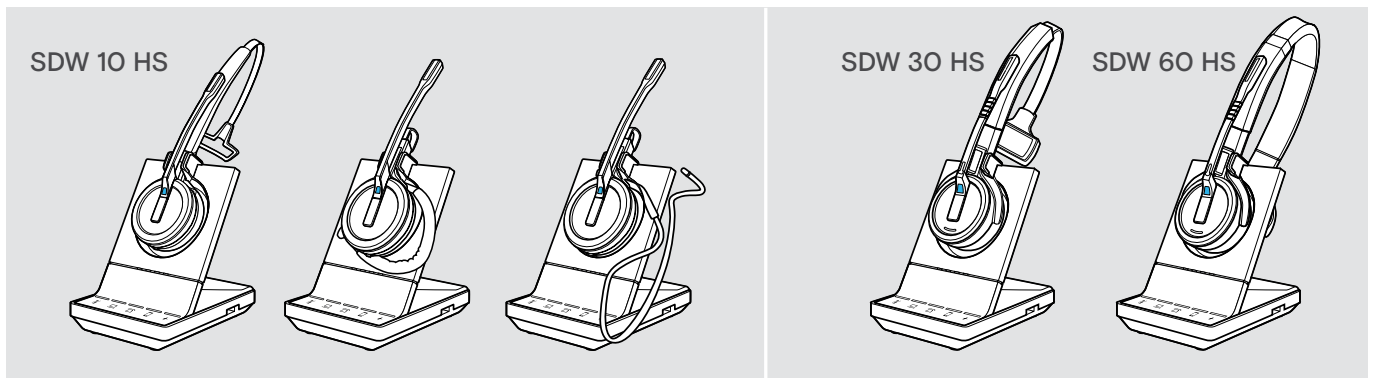

Opladoverzicht SDW 10 HS

Ledsegment	Benodigde oplaadtijd	Komt overeen met een spreektijd van		
		Superbreedband	Breedband	Smalband
	Ongeveer 10 minuten	Ongeveer 1 uur	Ongeveer 2 uur	Ongeveer 3 uur
	Ongeveer 20 minuten	Ongeveer 2 uur	Ongeveer 4 uur	Ongeveer 6 uur
	Ongeveer 40 minuten	Ongeveer 3 uur	Ongeveer 6 uur	Ongeveer 9 uur
	Ongeveer 60 minuten	Ongeveer 6 uur	Ongeveer 8 uur	Ongeveer 10 uur

Opladoverzicht SDW 30 HS | SDW 60 HS

Ledsegment	Benodigde oplaadtijd	Komt overeen met een spreektijd van		
		Superbreedband	Breedband	Smalband
	Ongeveer 10 minuten	Ongeveer 1 uur	Ongeveer 2 uur	Ongeveer 2 uur
	Ongeveer 20 minuten	Ongeveer 2 uur	Ongeveer 3 uur	Ongeveer 4 uur
	Ongeveer 40 minuten	Ongeveer 5 uur	Ongeveer 7 uur	Ongeveer 8 uur
	Ongeveer 60 minuten	Ongeveer 9 uur	Ongeveer 11 uur	Ongeveer 14 uur

Opladen van de headset met de CH 30-oplader | Meerdere headsets gelijktijdig opladen

De CH 30-headsetoplader en de MCH 7 multi-USB-voedingsbron zijn optionele accessoires. Met de CH 30 kunt u aanvullende SDW-headsets opladen, bijvoorbeeld om hetzelfde basisstation te delen bij het werken in ploegen. Met meerdere CH 30's in combinatie met de MCH 7 kunt u maximaal 7 headsets tegelijkertijd opladen.

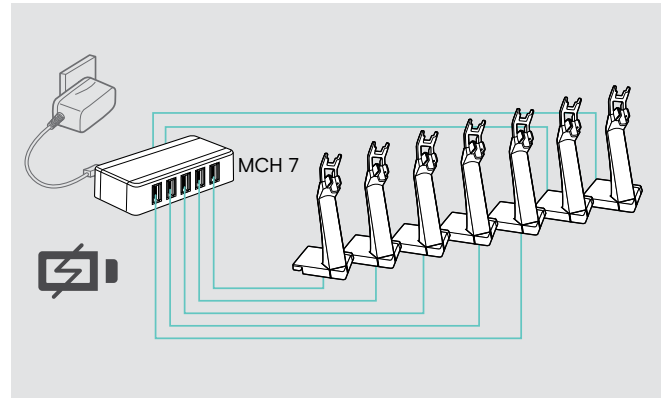
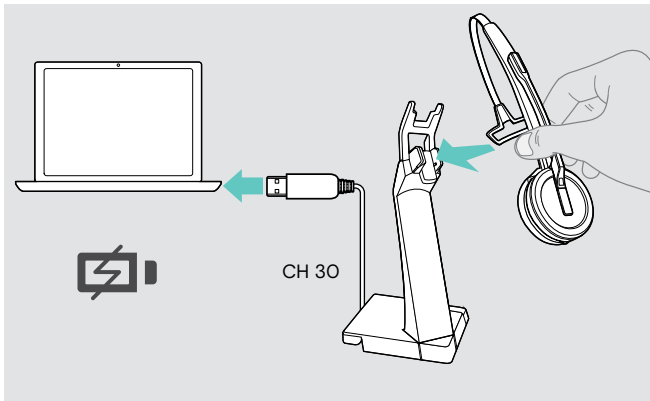

> Zie voor meer informatie de snelgids van de CH 30 of MCH 7.

Het headsetsysteem uitschakelen tijdens langdurig niet-gebruik

U kunt het headsetsysteem of de headset uitschakelen wanneer u de producten langdurig niet gebruikt (bijvoorbeeld als u vakantie heeft).

Het headsetsysteem uitschakelen

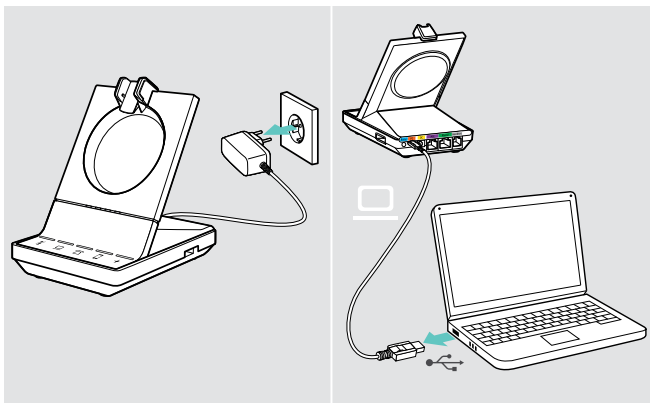

> Koppel het basisstation af van de netvoeding en de computer. Het basisstation en de headset gaan onmiddellijk uit en alle leds gaan uit.

De headset uitschakelen

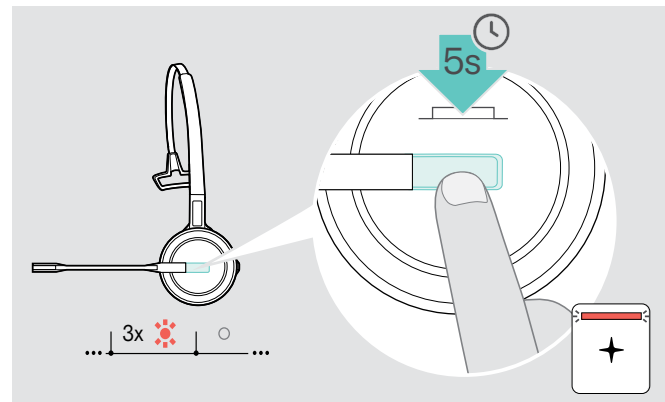

> Houd de haakknop 5 seconden ingedrukt om de headset uit te schakelen. De led van de headset knipper driemaal rood. De batterijstatusleds van de headset op het basisstation gaan uit. De + led brandt rood.

Om de headset opnieuw in te schakelen:

> Druk op de haaktoets.

Een werkplek delen

De SDW 5000-headsets en -basisstations zijn compatibel met elkaar. Wanneer u een werkplek deelt, kunt u één basisstation gebruiken met verschillende headsets.

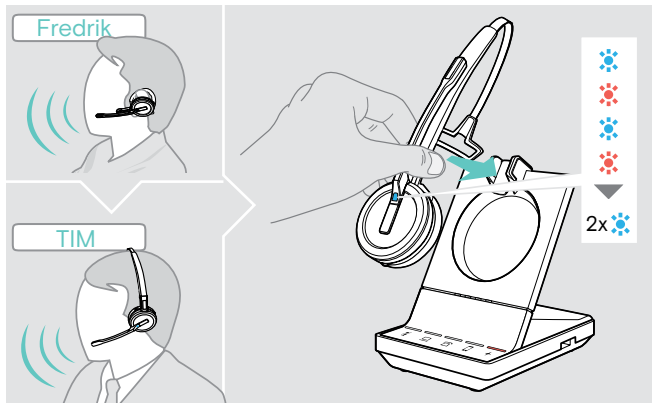

- > Plaats de te gebruiken headset in de magnetische houder van het basisstation. De led van de headset knippert afwisselend blauw en rood en knippert tweemaal blauw wanneer de koppeling succesvol is. De headset is klaar voor gebruik.

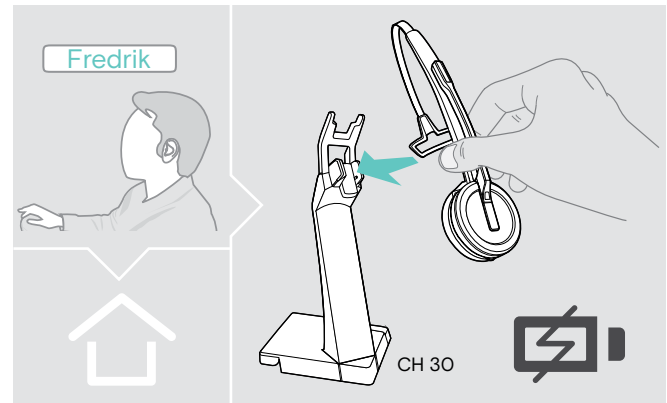

- > Laad de ongebruikte headsets op met de optionele CH 30-headsetoplader (zie pagina 48).

Gebruik van de headset met een basisstation van derden (DECT-/GAP-telefoon)

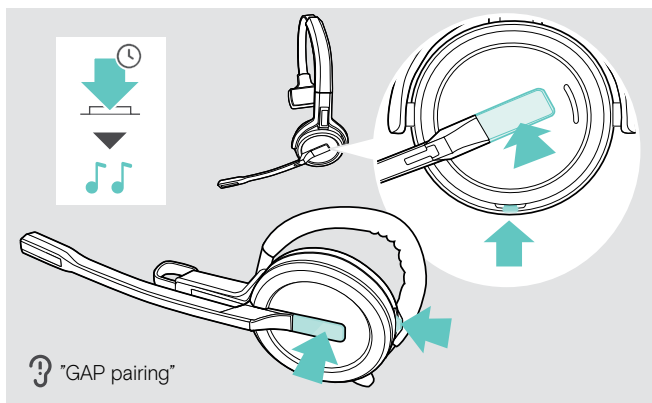

- > Plaats de headset op een maximale afstand van 1 m van het derdenbasisstation.
- > Houd de haak- en demptoets van de headset tegelijkertijd ingedrukt tot u 2 signaaltönen hoort. De spraakaanwijzing "GAP pairing" wordt gegeven. De headset schakelt over naar een speciale koppelmodus en de led van de headset knippert afwisselend blauw en rood.
- > Schakel het derdenbasisstation van derden naar een speciale koppelmodus (zie de gebruikershandleiding van het derdenbasisstation). De standaardcode voor de headset is "0000". De headset koppelt met het derdenbasisstation. Wanneer de koppeling succesvol is, gaat de led van de headset uit.

Wanneer de koppeling niet succesvol is binnen 60 seconden, schakelt de headset terug naar de stand-bymodus.

Om de headset te koppelen aan een basisstation van de SDW 5000-serie, nadat deze is gekoppeld met een GAP-apparaat:

- > Plaats de headset in de magnetische houder van het basisstation.

Schakelen tussen DECT-dongle en basisstation

Je kunt je headset aansluiten op een DECT-dongle of een IMPACT SDW 5000 basisstation.

Je kunt schakelen tussen deze twee apparaten wanneer je headset stand-by staat – geen actieve oproep of mediaweergave.

Overschakelen van basisstation naar dongle

De headset moet aan de dongle worden gekoppeld (zie **SDW D1 USB** Gebruikershandleiding).

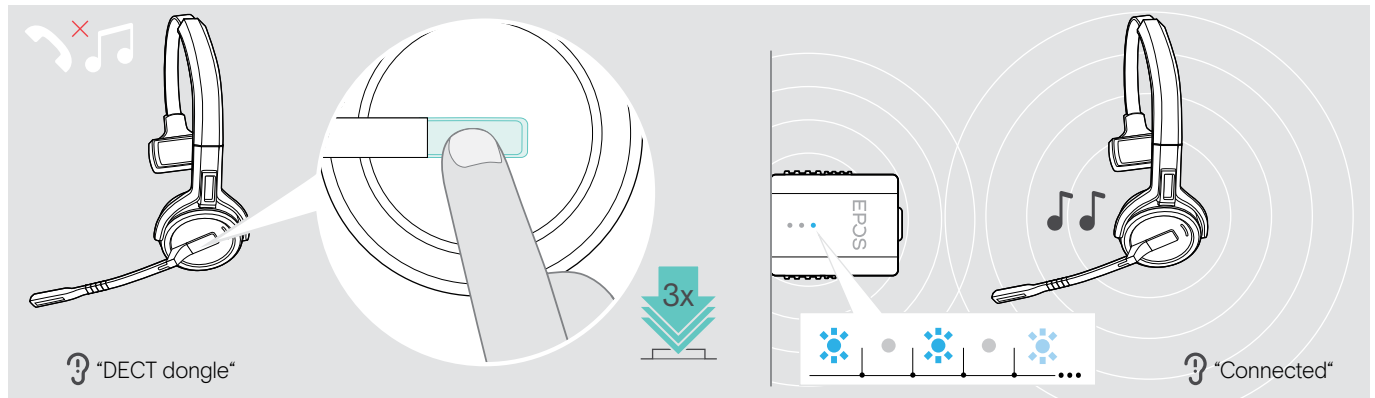

> Druk 3 keer op de hook-toets.

De spraakmelding "DECT dongle" klinkt via de headset. Is de spraakmeldingsfunctie uitgeschakeld, dan hoor je een piepje.

Is de koppeling geslaagd, dan licht het ledlampje van de dongle blauw op. De spraakmelding "Connected" klinkt via de headset. Is de spraakmeldingsfunctie uitgeschakeld, dan hoor je twee piepjes.

Overschakelen van dongle naar basisstation

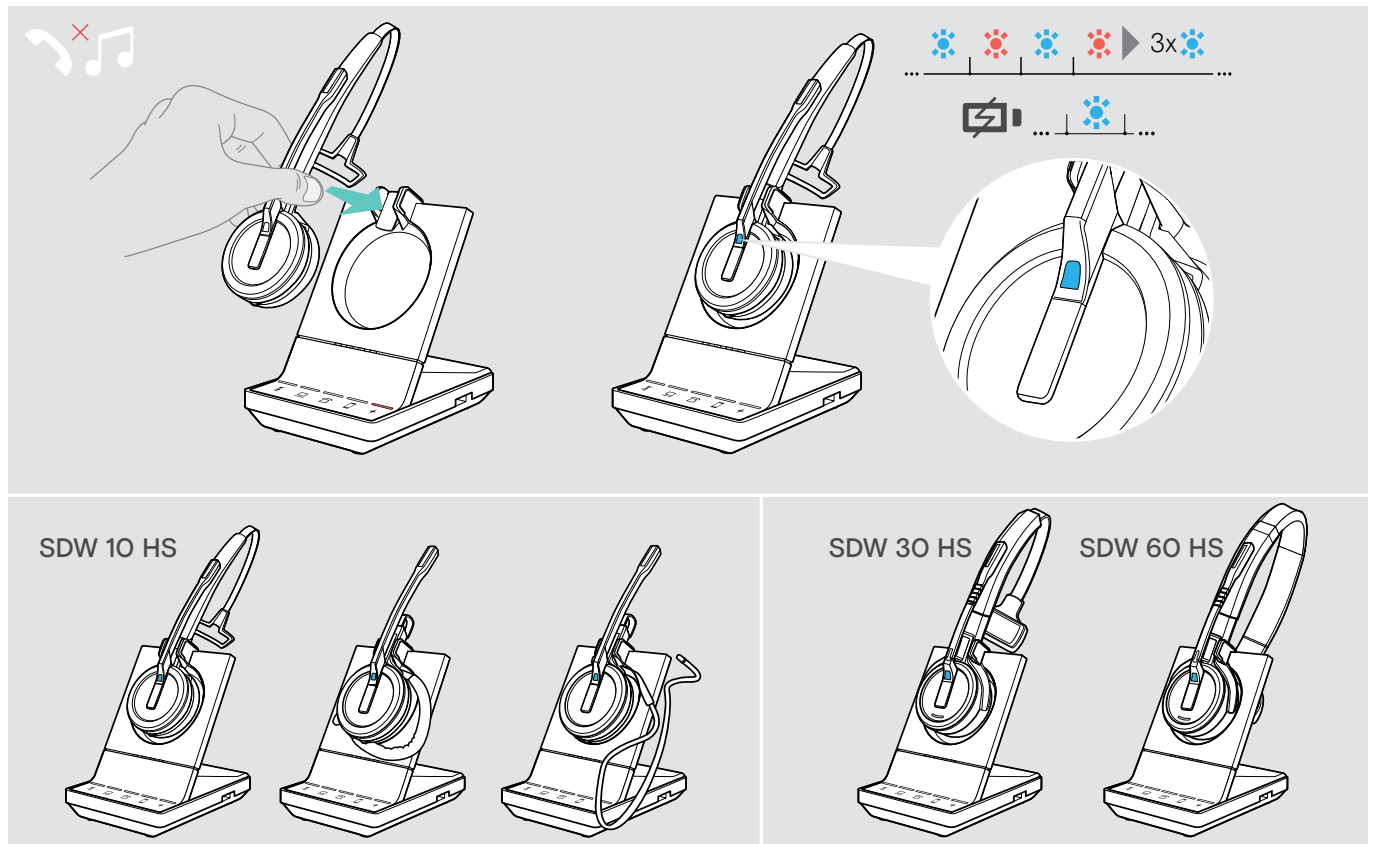

> Plaats de headset in de magnetische houder van het basisstation.

De headset is gekoppeld aan het basisstation, het LED-lampje knippert blauw en rood. Het LED-lampje wordt blauw zodra de koppeling klaar is. De headset begint dan op te laden.

Schoonmaken en onderhoud van het headsetsysteem

WAARSCHUWING

Vloeistoffen kunnen de elektronica van het product beschadigen!

Vloeistoffen die de behuizing van het apparaat binnendringen kunnen kortsluiting veroorzaken en de elektronica beschadigen.

- > Houd alle vloeistoffen uit de buurt van het product.
 - > Gebruik geen schoonmaak- of oplosmiddelen.
-
- > Koppel voor het schoonmaken het basisstation af van de netvoeding.
 - > Gebruik alleen een droge, zachte doek om het product schoon te maken.

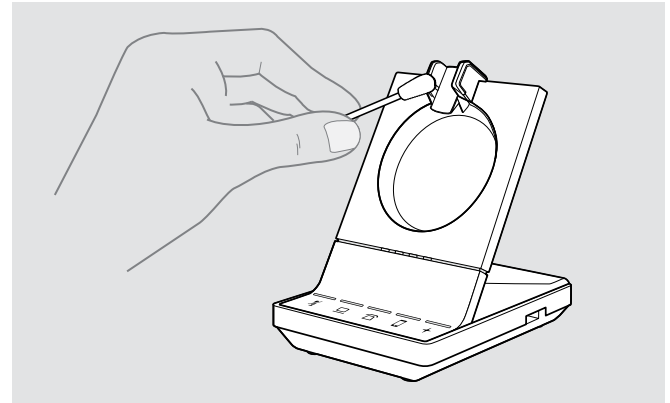
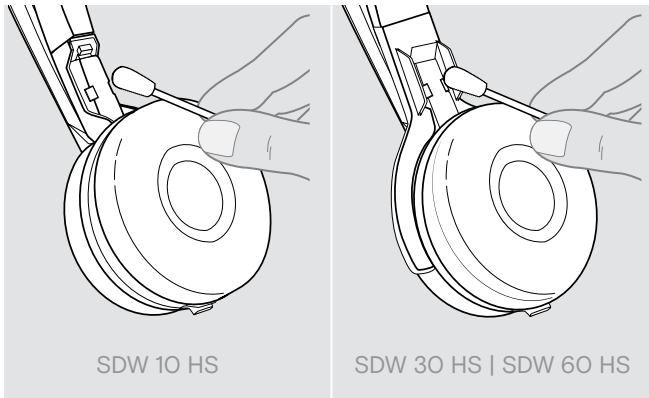

- > Maak van tijd tot tijd de oplaadcontacten van het basisstation en de headset schoon met bijvoorbeeld een wattenstaafje.

Vervangen van de oorkussens

Om hygiënische redenen dient u van tijd tot tijd de oorkussens te vervangen. Reserve-oorkussens zijn verkrijgbaar bij uw EPOS-partner.

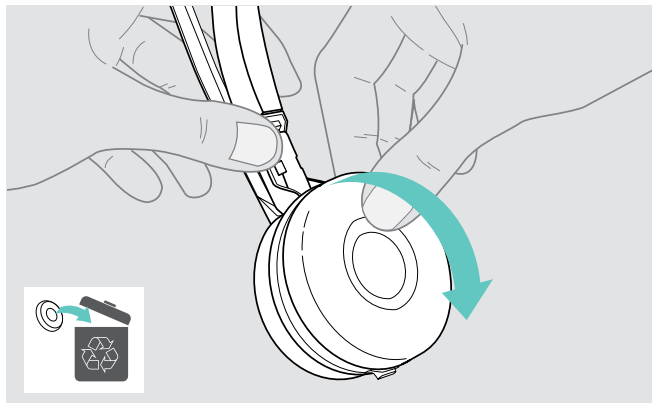

- > Verwijder de oude oorkussens voorzichtig van de oordop.

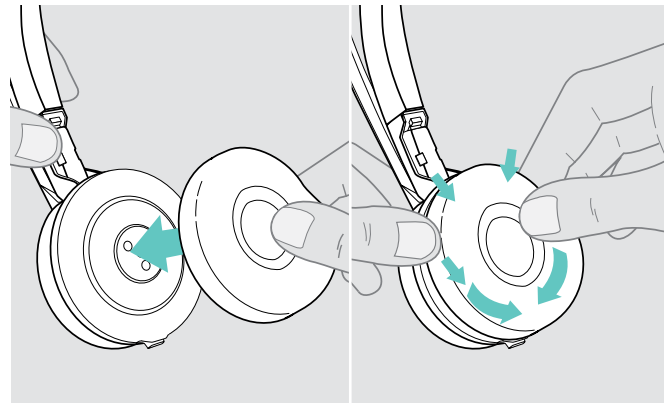

- > Bevestig de nieuwe oorkussens op de oordop door stevig op de rand van het oorkussen te drukken.

Vervangen/verwijderen van de oplaadbare batterij van de headset

WAARSCHUWING

Gevaar op beschadiging van het product!

Tijdens de garantieperiode mag de oplaadbare batterij alleen worden vervangen door een erkend EPOS-servicecentrum, anders vervalt de garantie.

- > Neem contact op met uw EPOS-servicecentrum als de oplaadbare batterij moet worden vervangen. Ga naar eposaudio.com om een EPOS-servicepartner in uw land te vinden.

Buiten de garantieperiode mag de oplaadbare batterij worden vervangen of verwijderd door elk gekwalificeerd servicecentrum of gekwalificeerde technicus van uw IT- of serviceafdeling. Instructies voor gekwalificeerde technici voor het vervangen of verwijderen van de batterij zijn verkrijgbaar bij de EPOS-servicepartner.

Bijwerken van de firmware van de producten

U kunt de firmware van uw headsetsysteem en Bluetooth-dongle bijwerken door de gratis **EPOS Connect**-software te gebruiken.

- > Sluit het basisstation aan op uw computer en installeer de vereiste software (zie pagina 15).

Bijwerken van de firmware van het basisstation en de headset

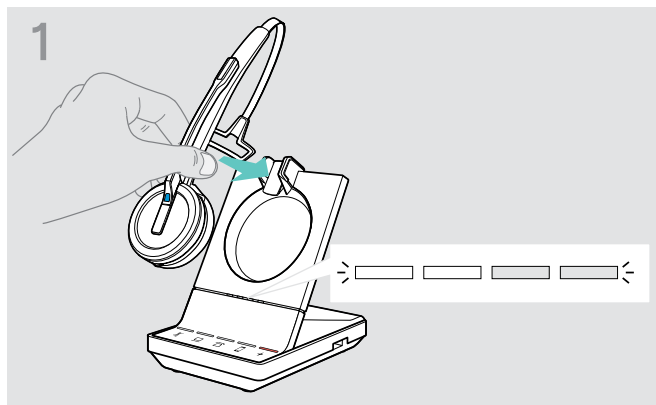

- > Plaats de headset in de magnetische houder van het basisstation.

- > Start **EPOS Connect**.

EPOS Connect controleert op de EPOS-server of de geïnstalleerde firmware de nieuwste versie is. Werk indien nodig bij naar de nieuwste versie. De headset wordt automatisch bijgewerkt via het basisstation.

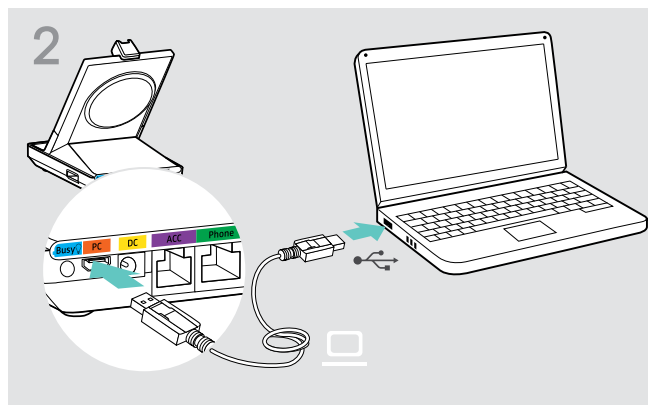

- > Verbind het basisstation via de USB-kabel met een USB-poort op uw computer.

Bijwerken van de firmware van de BTD 800-Bluetooth-dongle

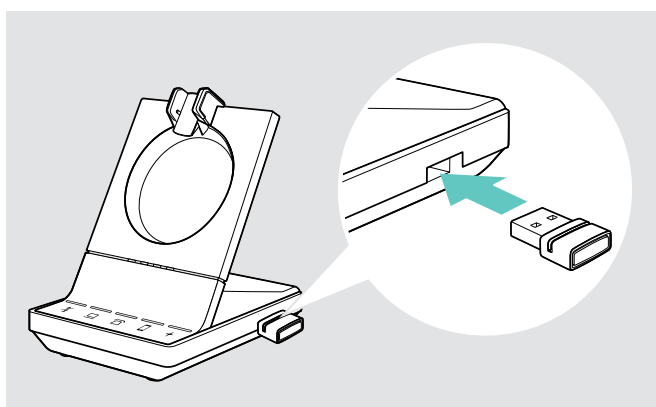

- > Steek de BTD 800 in de USB-poort van het basisstation. Sommige oudere dongleversies moeten rechtstreeks worden aangesloten op de computer op te kunnen worden bijgewerkt. "Nieuwe" dongles kunnen worden herkend aan de twee grijze lijnen aan de onderzijde van de behuizing.

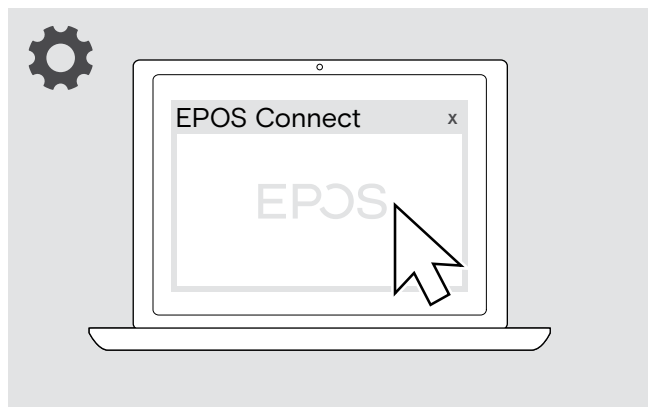

- > Start **EPOS Connect**. **EPOS Connect** controleert op de EPOS-server of de geïnstalleerde firmware de nieuwste versie is. Werk indien nodig bij naar de nieuwste versie.

Wanneer zich een probleem voordoet...

Probleem	Mogelijke oorzaak	Oplossing	Pagina
De headset is op het basisstation geplaatst, maar de oplaadstatusled is uit	Het basisstation is niet aangesloten op de netvoeding	> Verbind het basisstation met de netvoeding.	11
	De oplaadbare batterij is sterk ontladen	> Wacht enkele minuten totdat de oplaadstatusled oplicht.	48
	De firmwareversie van het basisstation is ouder dan de firmwareversie van de headset	> Update de firmware van het basisstation.	53
Er kan geen verbinding worden gemaakt tussen de headset en het basisstation	De headset is niet gekoppeld met het basisstation, de + led brandt rood	> Plaats de headset op het basisstation.	48
Slechte verbinding tussen de headset en het basisstation	Het zendbereik is overschreden	> Verklein de afstand tussen de headset en het basisstation.	35
		> Pas het radiobereik aan.	29
Ruis en verbindingsverlies	De microfoon wrijft tegen de wang of mogelijk de baard	> Stel de headset af zodat de microfoon zich op 2 tot 3 cm afstand van uw mondhoek bevindt.	20
	Teveel DECT-systemen in het radiobereik	> Verminder het radiobereik.	29
	De afstand tussen het basisstation en de vaste telefoon is zo klein dat interventie optreedt	> Vergroot de afstand tussen het basisstation en de vaste telefoon.	–
De headsetbatterij kan niet worden opgeladen	De oplaadcontactpunten van de headset of het basisstation zijn vuil	> Reinig de oplaadcontactpunten van de headset en het basisstation.	52
	De oplaadbare batterij is defect/versleten	> Vraag een technicus om de oplaadbare batterij te vervangen.	53
	De headset is niet juist op het basisstation geplaatst	> Controleer of de headset juist in de magnetische houder is geplaatst.	48
Het geluid van de vaste telefoon is vervormd en gestoord	Het basisstation is niet afgestemd op de vaste telefoon.	> Gebruikt de ABC-schakelaar om het basisstation af te stemmen op uw vaste telefoon.	32
Piepjes in plaats van spraakaanwijzingen	De spraakaanwijzingen zijn uitgeschakeld	> Schakel de stemaanwijzingen in.	34

Probleem	Mogelijke oorzaak	Oplossing	Pagina
De gesprekstijd is verminderd	Versleten oplaadbare batterij	> Vraag een technicus om de oplaadbare batterij te vervangen.	53
	Grote afstand tussen basisstation en headset	> Verklein de afstand indien mogelijk. Grotere afstanden vereisen een hoger zendvermogen en verkorten de spreektijd.	-
	Open Audio Link ingeschakeld	> Schakel Open Audio Link uit om de batterij te sparen.	29
	Veel DECT-systemen in dezelfde omgeving	> Schakel DECT-systemen die niet nodig zijn uit. Congestie vereist een hoger zendvermogen en vermindert de spreektijd. > Hoeveel DECT-systemen kunnen worden gebruikt in dezelfde ruimte? Dit is afhankelijk van verschillende omstandigheden: > America: tot 40 SDW-systemen in smalbandmodus of in hogedichtheids-breedbandmodus (beschikbaar in EPOS Connect) > Rest van de wereld: tot 80 SDW-systemen in smalbandmodus of in hogedichtheids-breedbandmodus (beschikbaar in EPOS Connect)	-
	Smalband-/breedbandinstelling	> Stel het basisstation in op smalbandtransmissie, omdat dit minder stroom vereist dan breedbandtransmissie.	30
Afgebroken gesprekken vanwege hoge dichtheid	Hoge dichtheid: te veel DECT-systemen in dezelfde omgeving	> Verminder het radiobereik van alle DECT-systemen in de omgeving.	29
		> Verminder de audiokwaliteit naar smalband of breedband.	30
		> Zorg dat "Open Audio Link" niet is geselecteerd op DIP-schakelaar 4.	29
Slechte audiokwaliteit: u klinkt te laag/verstoord/echoënd voor de ander/achtergrondlawaai	De microfoongevoeligheid is niet juist ingesteld	> Pas de microfoongevoeligheid aan.	32
	De microfoon bevindt zich te ver van uw mond	> Pas de positie van de microfoon aan.	20
DIP-schakelaarinstellingen werken niet	De instellingen van het basisstation zijn bijgewerkt en overschreven via EPOS Connect	> Reset het systeem.	56
	Het systeem herstart niet nadat de DIP-schakelaars zijn gewijzigd	> Koppel het basisstation kort af van de netvoeding.	28
Headset/basisstation reageert niet op indrukken van knoppen	De werking van de headset of het basisstation is defect	> Herstel de fabrieksinstellingen van de producten.	56
De batterijstatusleds op het basisstation knipperen en de multifunctionele toets brandt rood	De firmwareversie van de headset is ouder dan de firmwareversie van het basisstation	> Update de firmware van de headset.	53

Probleem	Mogelijke oorzaak	Oplossing	Pagina
Geen Bluetooth-verbinding via de BTD 800-dongle	De dongle is niet juist in het basisstation gestoken	> Plaats de dongle opnieuw.	16
	Dongle en mobiel apparaat niet verbonden	> Koppel de dongle en uw mobiele apparaat (koppelen).	17
		> Schakel Bluetooth in op uw mobiele telefoon.	–
	Dongle en Bluetooth-headset niet verbonden	> Koppel de dongle en uw headset (koppelen).	18
De BTD 800-dongle accepteert geen nieuwe apparaten (koppelen)	Koppelingslijst van dongle gestoord	> Wis de lijst van eerder gekoppelde apparaten.	18
Gastheadset wordt niet geaccepteerd	Gastheadset wordt niet geaccepteerd op hoofdheadset	> Herhaal de procedure en accepteer de gastheadset op de hoofdheadset.	44
	Gastheadset te laat geaccepteerd op de masterheadset		
	Teveel gastheadsets in gebruik	> Verlaat het groeps gesprek met een van de andere headsets door op de haakknop van deze headset te drukken.	
Het bezetlampje brandt niet	USB-poort is gedeactiveerd: de aansluiting van het bezetlampje is verbonden met de USB-poort	> Activeer de USB-poort via EPOS Connect.	–

Wanneer zich een probleem voordoet dat niet wordt genoemd in bovenstaande tabel, of als het probleem niet kan worden opgelost met de voorgestelde oplossingen, neem dan contact op met uw lokale EPOS-partner voor ondersteuning. Zoek op eposaudio.com om een EPOS-partner in uw land te vinden.

Fabrieksinstellingen herstellen (reset)

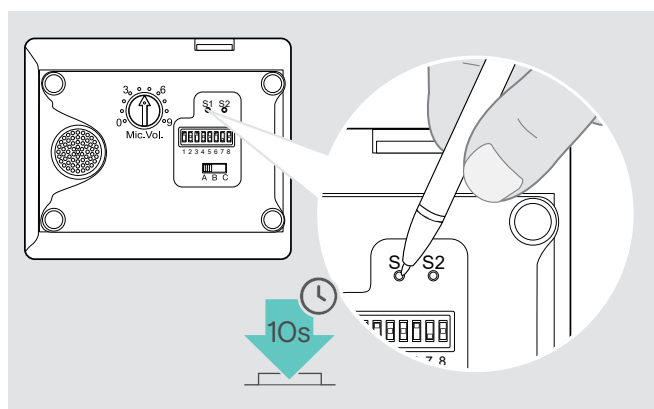

- > Zorg dat het basisstation gevoed wordt via de USB-kabel of voeding.
- > Gebruik een puntig voorwerp om de instelknop S1 ongeveer 10 seconden in te drukken. De fabrieksinstellingen van het basisstation worden hersteld.

EPOS

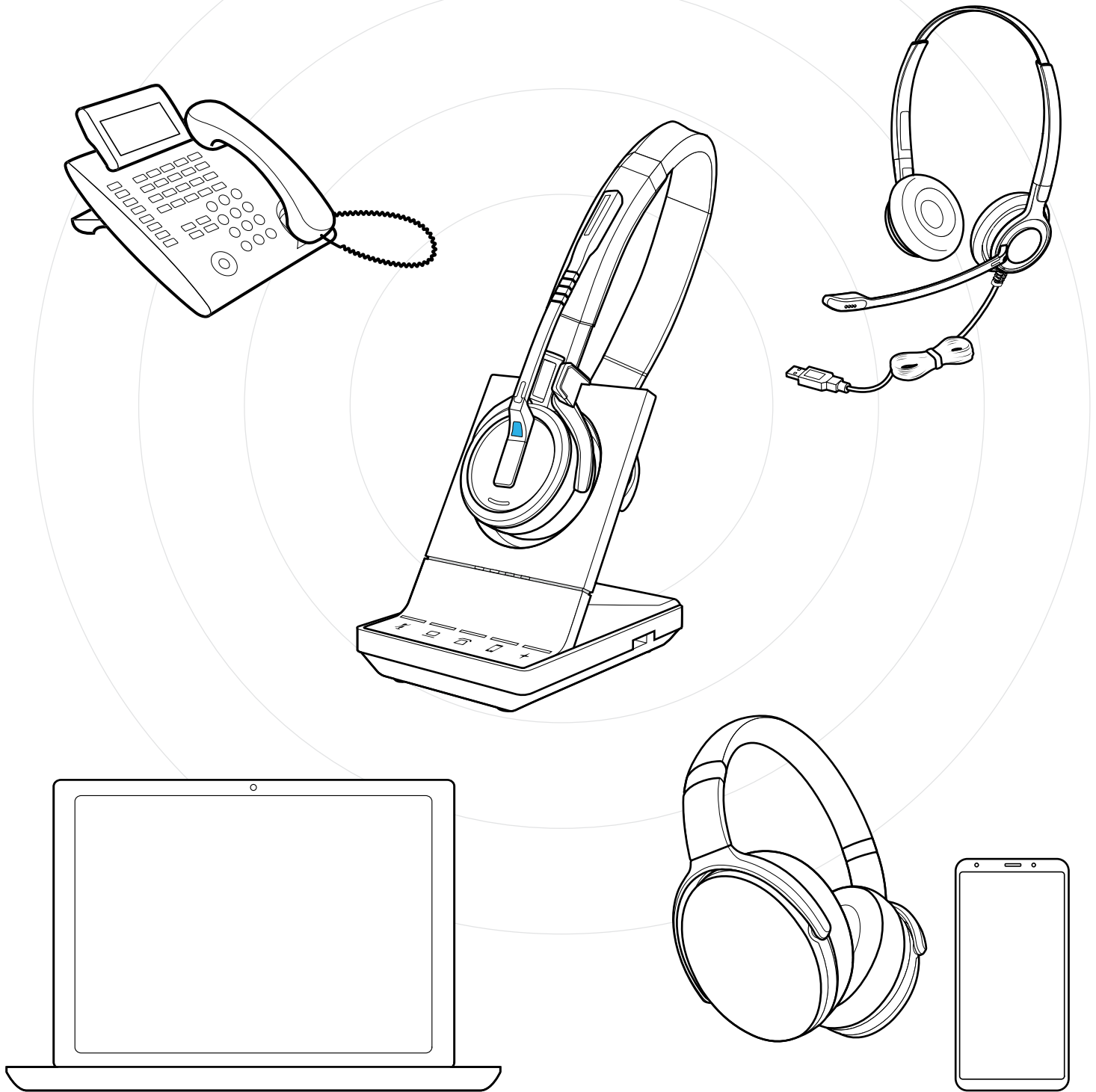

DSEA A/S

Kongebakken 9, DK-2765 Smørum, Denmark
eposaudio.com