

EPDS

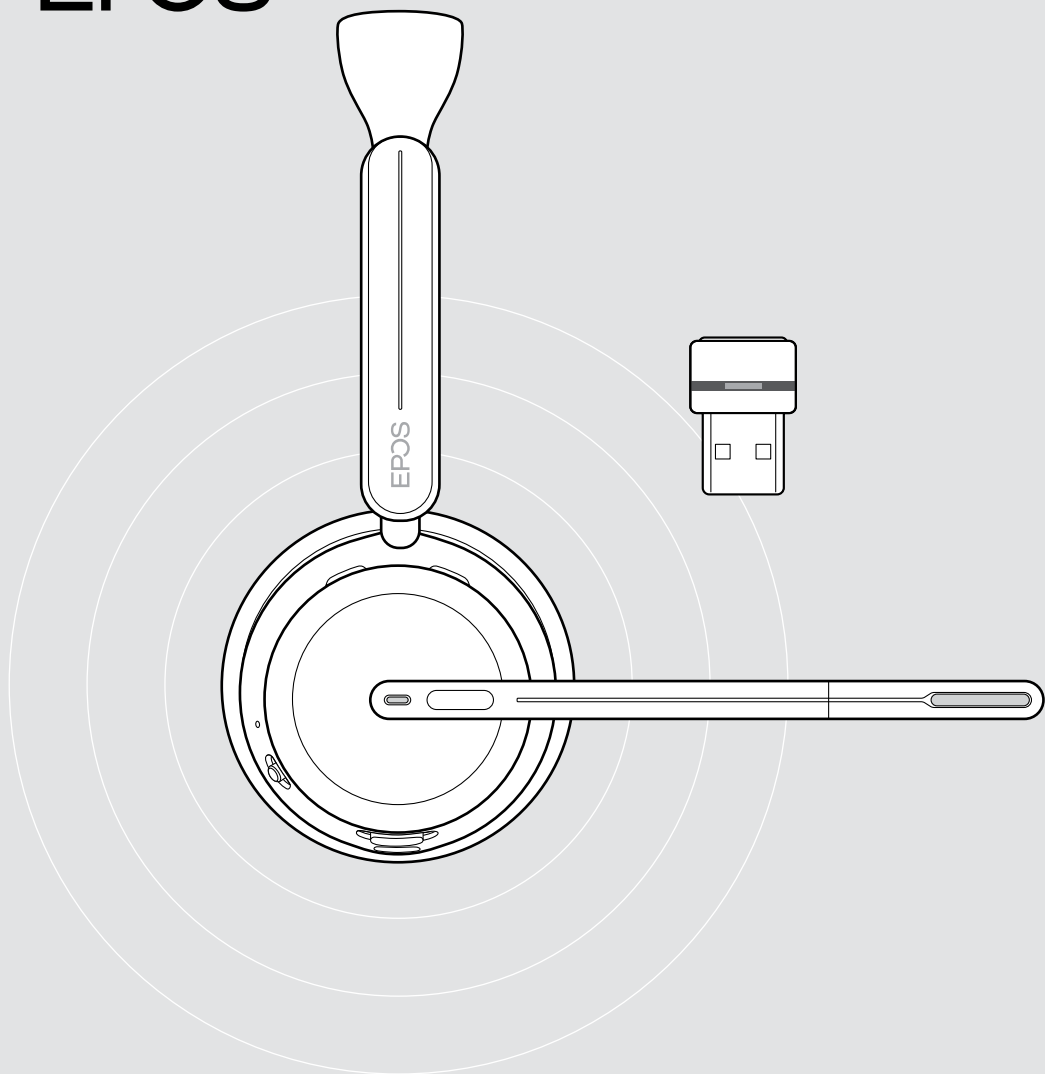

IMPACT 1000 シリーズ

オンイヤー型Bluetooth®ヘッドセット (ANC機能搭載)

ユーザーガイド

目次

はじめに.....	3
パッケージ内容.....	4
IMPACT 1000 の概要.....	5
タブレットの概要.....	5
充電スタンドの概要.....	11
ドングルの概要.....	12
アイコンの概要.....	13
基本的な使い方.....	14
接続オプション.....	14
Aドングルの接続.....	15
B Bluetooth® デバイスとのペアリング.....	16
C USB で接続してバッテリーを充電.....	18
EPOS Connect モバイルアプリのインストール.....	19
EPOS Connect デスクトップアプリのインストール.....	19
オーディオ設定の変更 - Microsoft® Windows.....	20
ヘッドセットの調整と装着.....	21
基本的な使い方.....	22
ヘッドセットのスイッチオン - 自動接続.....	22
ヘッドセットをオフにする.....	23
音量の変更.....	24
ヘッドセットのマイクをミュートにする.....	26
アクティブ・ノイズ・キャンセレーション (ANCバージョンのみ) を使用する.....	27
TalkThrough の使用 - ANC バージョンのみ.....	29
ヘッドセットを使って電話をかける.....	30
電話をかける.....	30
通話の応答/拒否.....	31
保留中の通話(一時停止).....	33
通話の終了.....	34
同時通話の操作.....	35
音声アシスタント/音声ダイヤルの使用.....	36

Microsoft® Teams / Cortana を使用する - IMPACT 10xxT のみ...37	
Microsoft® Teams を起動する.....	37
Teams 通知を確認する.....	38
Teams ミーティングで挙手する.....	38
Microsoft® Cortana を有効にして使用する.....	39
メディアを聞く.....	40
近接センサーによるコントロール.....	40
ボタンによる操作.....	41
参考情報.....	42
ヘッドセットの充電.....	42
バッテリー電源 / 残りの通話時間を確認する.....	45
センサ機能の有効化 / 無効化.....	46
サイドトーンを調整する.....	47
音声プロンプトの言語を変更する.....	47
音声プロンプト、トーンを有効化 / 無効化する.....	48
オーディオ・リミッターを有効化 / 無効化する.....	48
Bluetooth通信範囲から離れそうな場合.....	49
Bluetooth に再接続 / 接続解除する.....	50
ドングルとのペアリング.....	51
製品のメンテナンスとアップデート.....	52
製品のお手入れ.....	52
製品の持ち運びと保管.....	53
イヤークッションを交換する.....	54
ファームウェアの更新.....	55
問題が発生した場合は.....	56

商標

Bluetooth®のワードマークおよびロゴは、Bluetooth SIG, Inc.が所有する登録商標です。DSEA A/Sによるこのマークの使用はすべてライセンスを受けたものです。

USB Type-C™およびUSB-C™はUSB Implementers Forumの商標です。

Qualcomm aptX は Qualcomm Technologies International, Ltd. の製品です。Qualcomm は米国およびその他の国で登録されている Qualcomm Incorporated の商標であり、許可を受けて使用しています。aptX は米国およびその他の国で登録されている Qualcomm Technologies International, Ltd. の商標であり、許可を受けて使用しています。

その他のすべての商標は、それぞれの所有者に帰属します。

はじめに

IMPACT 1000 は、新 Open Office 環境向けに設計されています。

EPOS BrainAdapt™ テクノロジーで構築されたアダプティブ ANC* と EPOS AI™ を搭載した業界をリードする音声ピックアップで、脳の疲労を軽減し音声を確実に届けます。

軽量デザイン、ソフトクッション、ヘッドバンドパッド、自然なサウンドのスーパーワイドバンドにより、一日中快適な装着感を体験できます。非接触型充電スタンド・直感的なヘッドセット操作・スマート機能など、使いやすさを追求した製品です。

トリプルワイヤレス接続により、オフィス内を自由に移動しながら 3 台のデバイスとの接続を維持できます。TalkThrough* は、通話中に 360 ビジーライトが信号を発する間、ヘッドセットを外さずに同僚とのコミュニケーションを行うことができます。

主な特長・機能

業界をリードする音声ピックアップで集中した会話が可能

EPOS AI™ を搭載した 適応型マイク技術により、音声を確実に受信できます。

オープンオフィス環境で脳を保護

ハイブリッドアダプティブ ANC は、騒音を効果的に遮断し、騒がしいオープンオフィス環境でも脳の集中力を高めます。

オープンオフィス用ヘッドセットの新たな市場標準

スーパーワイドバンドサウンドで通話に参加。Microsoft Teams の認定を受け、Microsoft Teams Open Office の仕様を満たしています。

一日中快適な使い心地をキープ

軽量設計・ソフトな通気性クッション・ヘッドバンドパッドにより、オープンオフィスでの一日中快適な着用が可能です。

真の利便性を体験

非接触型充電スタンドとスマート機能により、ヘッドセットを直観的で手間のかからない状態で使用できます。

* IMPACT 1060 ANC / 1060T ANC のみ



安全上の注意事項については、安全ガイドを参照してください。



仕様については eposaudio.com のファクトシートを参照してください。



アクセサリについては、eposaudio.com の製品ページを参照してください。

パッケージ内容

IMPACT 1030 | IMPACT 1060 | IMPACT 1060 ANC
IMPACT 1030T | IMPACT 1060T | IMPACT 1060T ANC:Microsoft Teams バージョン

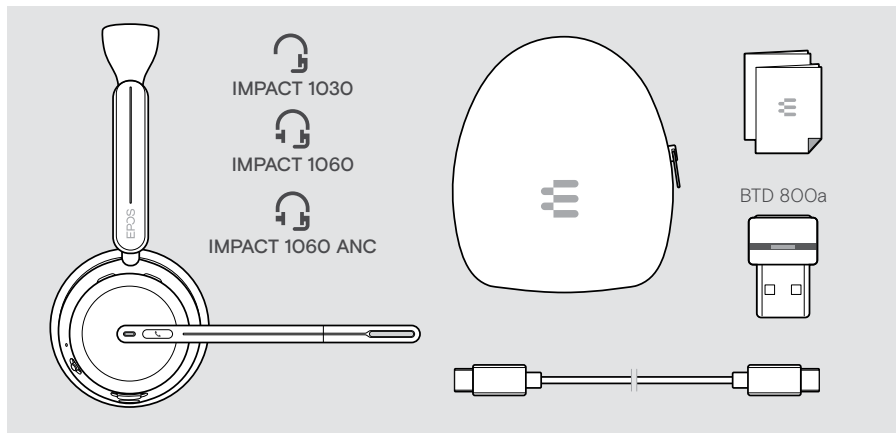

IMPACT 1061 | IMPACT 1061 ANC
IMPACT 1061T | IMPACT 1061T ANC:Microsoft Teams バージョン

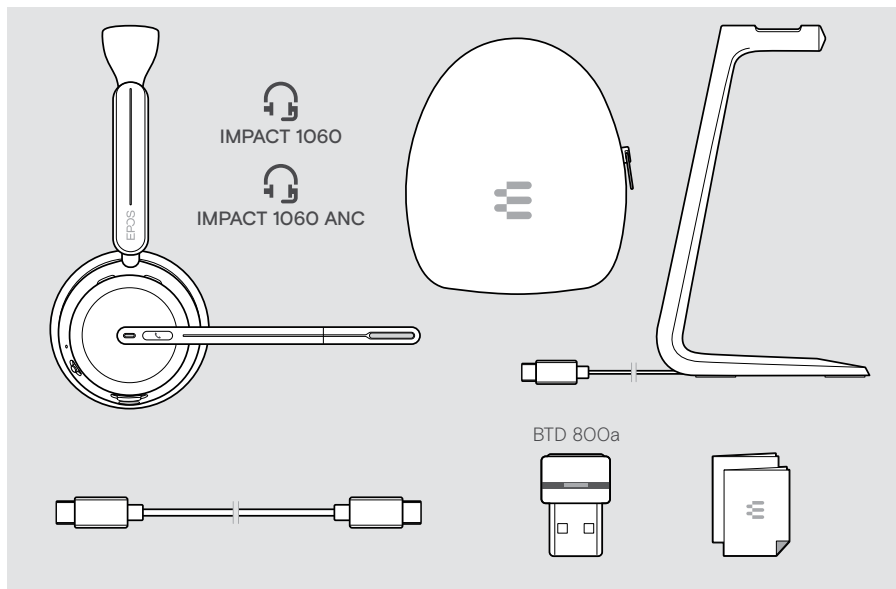

IMPACT 1000 の概要

タブレットの概要

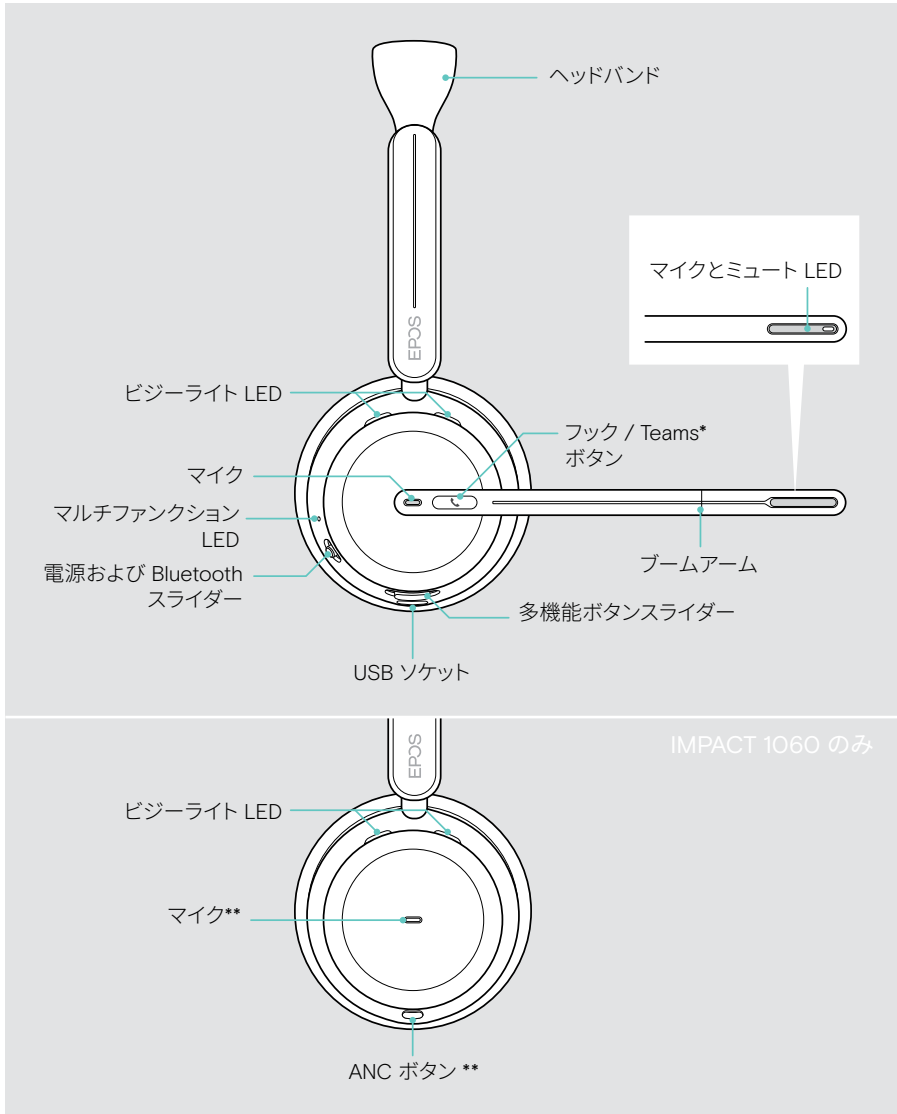

*Microsoft Teams: IMPACT 1030T / 106xT / 106xT ANC のみ

**ANC: IMPACT 1060 ANC / 1060T ANC のみ

ヘッドセットの LED の概要



EPOS Connect で LED の設定の一部を変更することができます。

マルチファンクション LED

意味

	<p>3x </p>	<p>ヘッドセットをオンに</p>
	<p></p>	<p>ペアリング・モードのとき: モバイル・デバイス/ドングル を検出中</p>
	<p></p>	<p>ヘッドセットが Bluetooth デバ イスを検出</p>
	<p>3x </p>	<p>正常にペアリングしました 正常に Bluetooth デバイスに接 続しました</p>
	<p>3x </p>	<p>ヘッドセットをオフに</p>
	<p> </p>	<p>ヘッドセットの充電中:色はバ ッテリーの状態を示します</p>
	<p> </p>	<p>バッテリーの残量が表示され 充電が要求されました</p>
	<p></p>	<p>充電を完了しました</p>
	<p></p>	<p>ファームウェアが更新されま した</p>
	<p>3x </p>	<p>ペアリングリストが消去されま した</p>
	<p></p>	<p>ヘッドセットが工場出荷時設定 にリセットされました</p>

ビジーライト LED

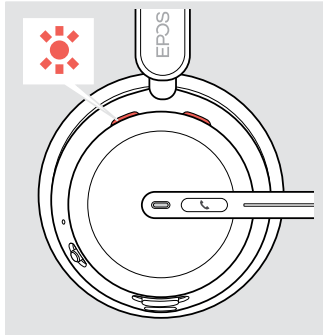

意味



着信：
ヘッドセットを装着していない
場合



通話中

通話を保留中

ブームアームのミュート LED

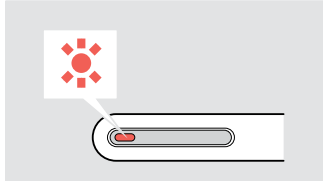

意味





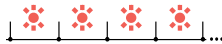



マイクがミュート (消音) 状態



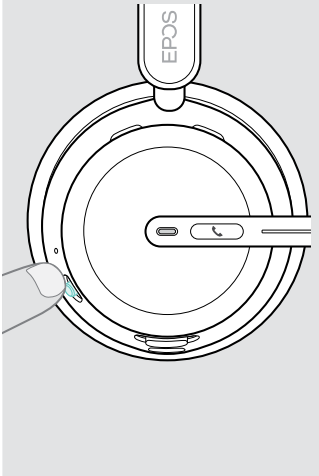
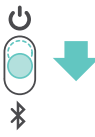



マイクをミュートにして話して
いる

ヘッドセットのボタンの概要

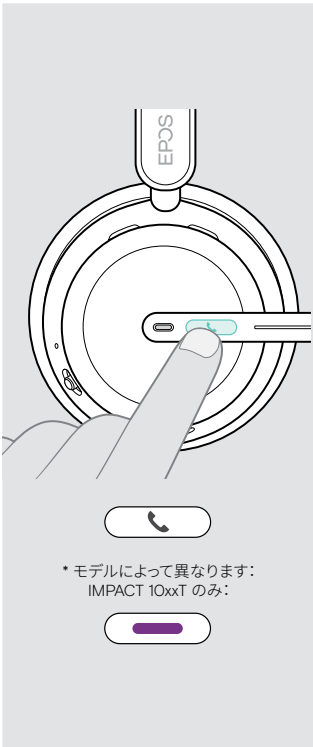

電源および Bluetooth
スライダー

電源および Bluetooth スライダー	プレス	機能	ページ
		ヘッドセットのスイッチ オン	22
		ヘッドセットのオン/ オフ切り替え	23
		ヘッドセットを Bluetooth デバイスとペアリング	16
		バッテリー残量の要求する	45
		ペアリングをキャンセル (ペアリング・モードのとき)	16
		ペアリング・リストの消去	58

フック / Teams* ボタン



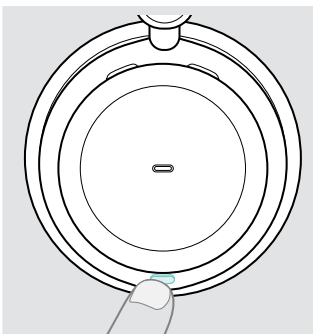

	プレス	機能	ページ	
 <p>* モデルによって異なります: IMPACT 10xxT のみ:</p>		着信に応答する	31	
			通話の終了	34
			2 通話時:着信に应答し、現在の通話を終了	35
			2 通話時:アクティブ通話を終了し、2 番目の通話を保留	36
			Microsoft Teams を起動	37
			現在の通話を保留 (一時停止) / 保留を解除	31
			2 通話時:着信に应答し、現在の通話を保留にする	35
			2 通話時: 2 つの通話を切り替える	36
			起動時に Teams 会議 * で挙手/手をおろす	38
			Cortana* を呼び出す (利用可能な場合; アイドルモードの場合のみ)	39
		着信拒否	33	

ANC ボタン **

	プレス	機能	ページ
		ANC のオン / オフの切り替え	27
		TalkThrough のオン / オフの切り替え (ANC がオンの場合のみ)	29

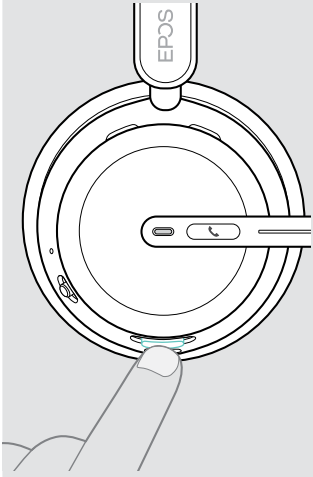
**IMPACT 106x ANC のみ

多機能ボタンスライダー

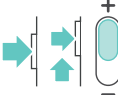
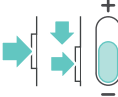
	プレス	機能	ページ
		マイクをミュート／ミュート解除 オーディオ再生を開始／一時停止 音声アシスタントを停止する	26 40 36
		音量を下げる (押す、または長押し)	24
		音量を上げる (押す、または長押し)	24
		音声アシスタントを有効にする	36
		次のトラックにスキップ	40
		前のトラックにスキップ	40

充電スタンドの概要

充電スタンド CH 40 は IMPACT 10x1 バンドルに含まれています。
アクセサリとしてもご利用いただけます。

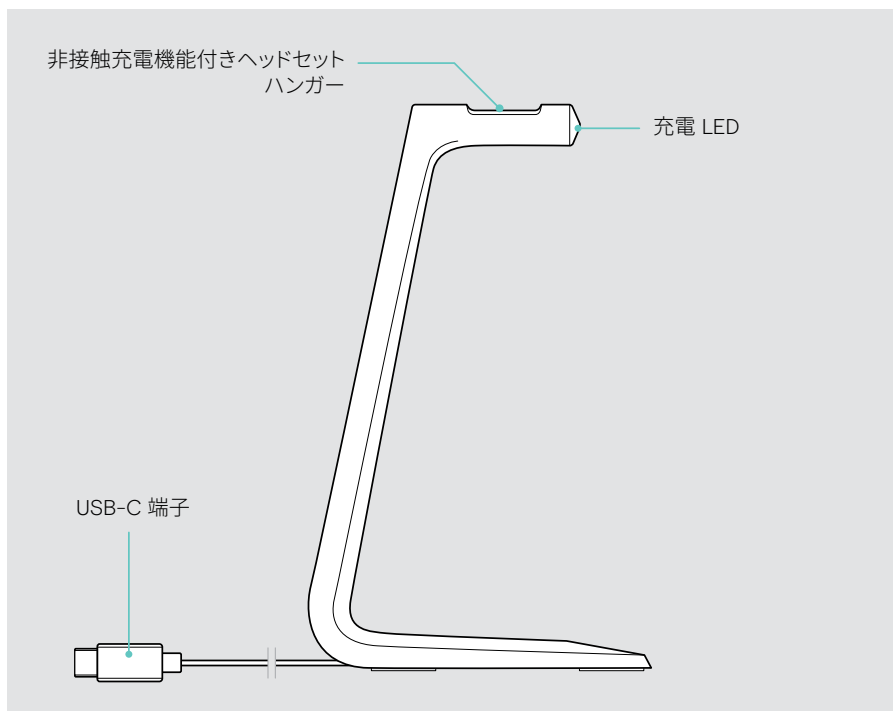

充電スタンド LED の概要

充電 LED

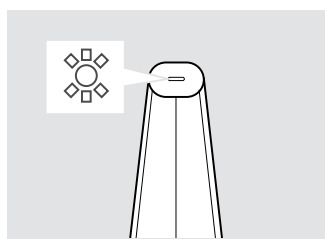

意味

- | | |
|----|----------------------------|
| | ヘッドセットが充電されました |
| 3x | 充電スタンドが USB ソケットに差し込まれています |

ドングルの概要

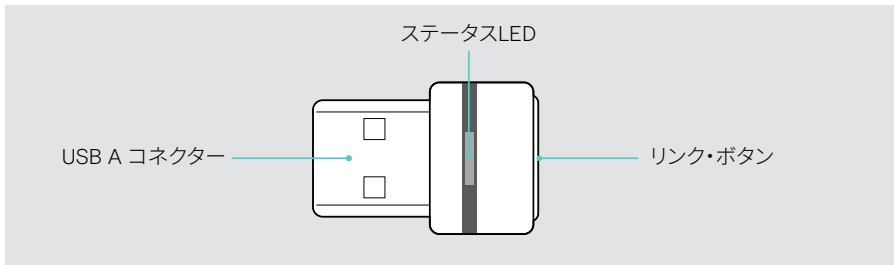

ドングル LED の概要

ドングル	LED	意味
		ドングルがペアリング・モードのとき: ヘッドセットを検出中
	3x	ペアリングに成功
	3x	ペアリングに失敗
		Bluetooth デバイスへの接続を試行 着信
		Bluetooth デバイスに接続済み
		発信 / アクティブな通話 オーディオ再生
		Teams に接続済み
		Teams の通知 Teamsに接続しています
		接続先の Bluetooth デバイスのマイクがミュート

アイコンの概要

	ボタンを押す		注:参考情報
	ボタンをダブルタップする		LED インジケータ
	ボタンを長押し		音声プロンプトまたは音声トーンが聞こえます

基本的な使い方

接続オプション

ヘッドセットを接続できます。

- **A Bluetooth ドングル** 経由で コンピューターへ **または**
- **B** 経由で **Bluetooth** 経由でモバイルデバイス (スマートフォン、タブレットなど) **または**
- **C USB ケーブル** 経由でコンピューターへ

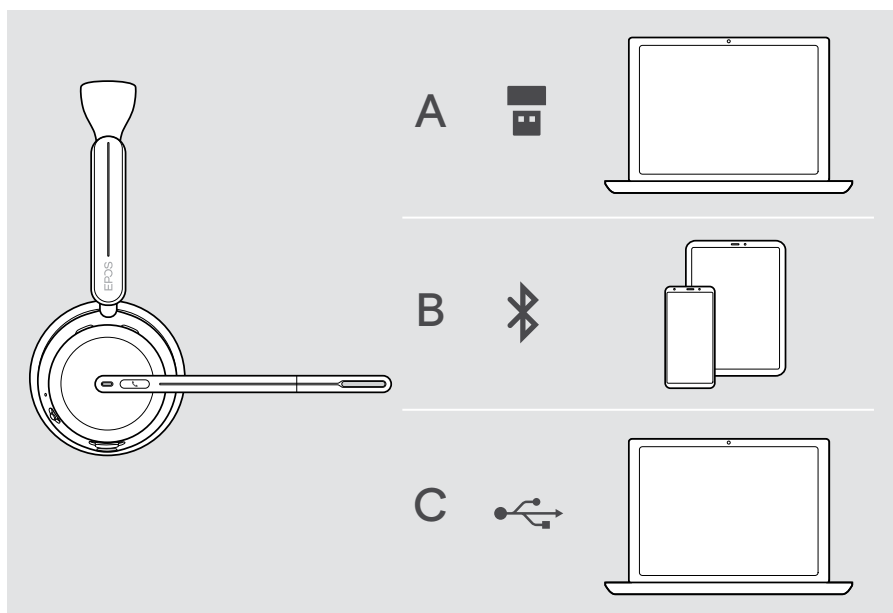

C ヘッドセットを USB ケーブルで接続すると、自動的に充電されます。ケーブルを接続すると、バッテリーが空の場合でもヘッドセットを使用できます。

A ドングルの接続

到着時、ドングルは既にヘッドセットとペアリングされています。

- 1 コンピュータの USB-A ポートにドングルを差し込みます。
検索中は、ドングルのLEDが青く点滅します。
- 2 電源スライダーを中央に動かして、ヘッドセットをオンにします。
LED はドングルに接続するとすぐに緑色に 3 回、青色に 3 回点滅します。ドングルの LED が青く暗い色に変わります。Microsoft Teams を起動済みの場合:ドングルが Teams に接続し、LED の色が(青ではなく)紫で点灯します。

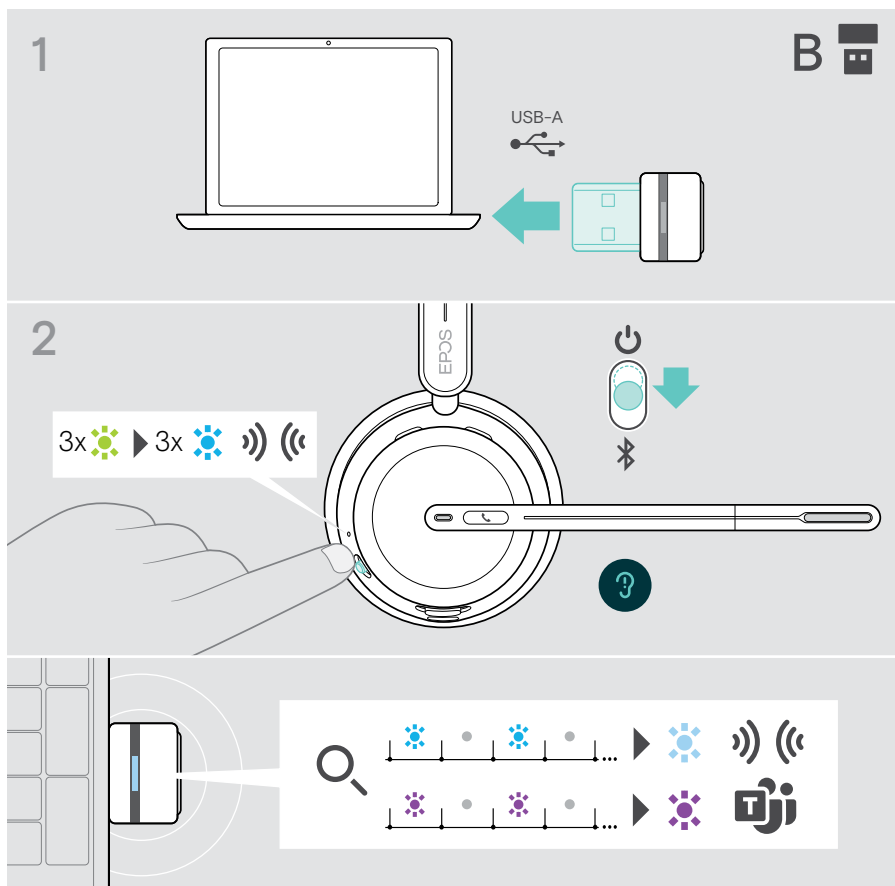

B Bluetooth® デバイスとのペアリング

Bluetooth 経由でデータを伝送するには、まず、ヘッドセットを無線デバイスにペアリングする必要があります。付属のドングルは、ヘッドセットと既にペアリングされています。

ヘッドセットは、ペアリングしたデバイスを最大 8 台まで保存できます。9 台目のデバイスとペアリングすると、ペアリング・リストのうち、最後に接続したデバイスに9台目が上書きされます。そのデバイスと再度接続するには、再びペアリングを行う必要があります。

ヘッドセットは、ペアリングされたデバイスのうち 3 台に同時に接続できます。さらに別のデバイスに接続するには、接続済みの 2 台のデバイスのうち、いずれかの接続を解除する必要があります。

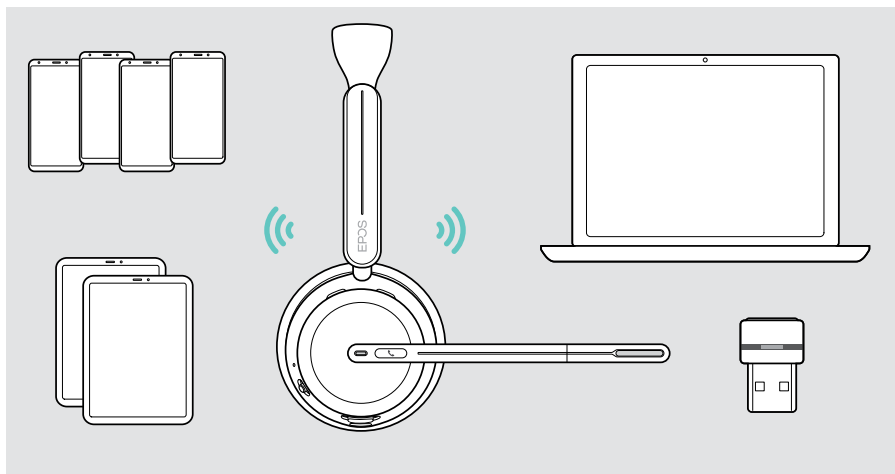

ヘッドセットは Bluetooth 5.3 規格に準拠しています。



Hands-Free Profile (HFP)、Headset Profile (HSP)、Audio Video Remote Control Profile (AVRCP)、Advanced Audio Distribution Profile (A2DP) のいずれかに対応している Bluetooth デバイスを使用してください。

ヘッドセットとモバイル・デバイスを Bluetooth でペアリングする

- 1 電源スライダーを中央に動かして、ヘッドセットをオンにします。LED が緑色に3回点滅します。
電源スライダーをBluetoothアイコンの方向に動かし、LEDが青と赤に交互に点滅するまで押し続けます（ペアリングモード）。
- 2 Bluetooth デバイスを検索し、EPOS IMPACT 10xx を選択して接続を確立します。ご使用のモバイルデバイスの取扱説明書を参照してください。ヘッドセットがモバイルデバイスとペアリングされると、LED が青で3回点滅し、電源が切れます。

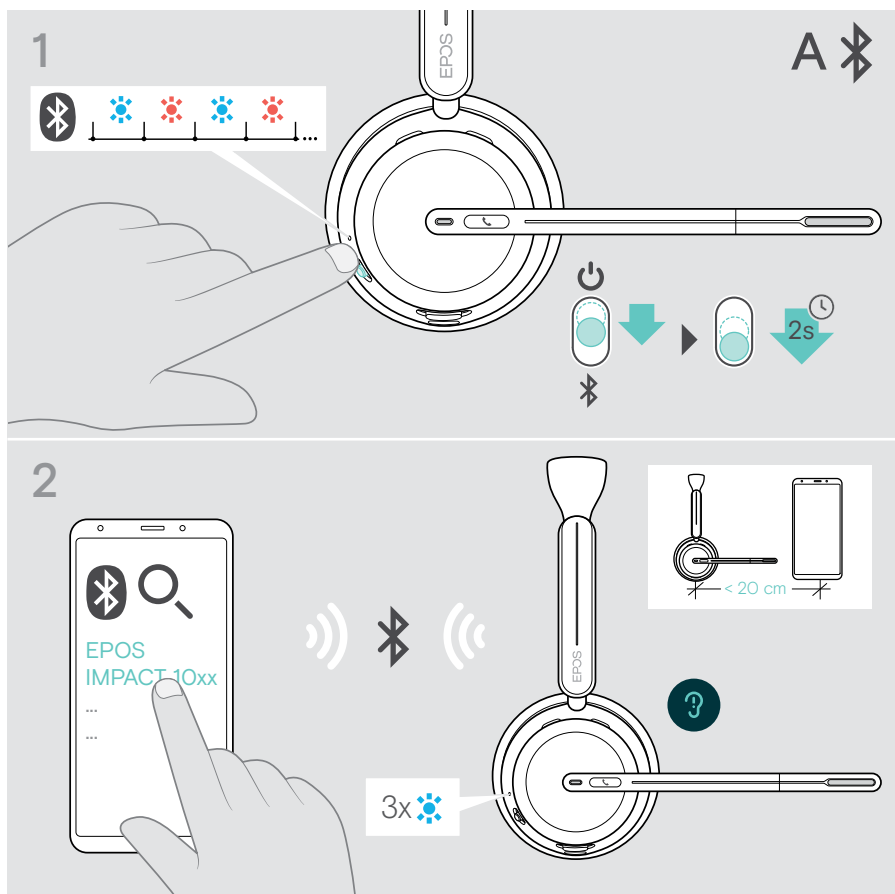

ペアリングをキャンセルするには:

- > 電源スライダーを Bluetooth アイコンの方向に少し動かします。

C USB で接続してバッテリーを充電

USBケーブルを使用すれば、通話中やメディアの再生中に、ヘッドセットのバッテリーを充電できます。

- > 付属の USB ケーブルを、ヘッドセットとコンピュータのそれぞれの USB ソケットに接続します。

バッテリーが充電されます。LED はバッテリーの状態に応じて赤、黄、緑で点滅します。完全に充電されると LED が緑色に 10 秒間点灯し、その後消灯します。

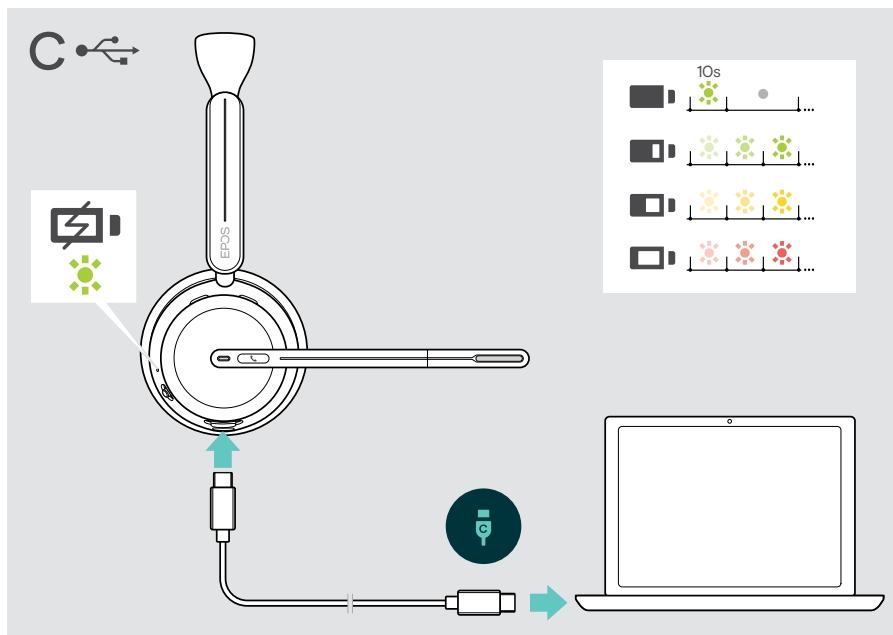

USB ケーブルを外すには：

- > ヘッドセットとコンピュータからプラグを引き抜きます。

EPOS Connect モバイルアプリのインストール

無償のEPOS Connect モバイルアプリ では、ヘッドセットの設定や追加設定ができます。

- > モバイル・デバイスで、App Store または Google Play を開きます。
- > 「EPOS Connect」を検索します。
- > アプリをダウンロードし、インストールします。



EPOS Connect デスクトップアプリのインストール

無償のEPOS Connectソフトウェアを使用すると、ヘッドセットの設定やアップデートを行ったり、追加の設定を行うことができます。

- > 以下のサイトからソフトウェアをダウンロードします: eposaudio.com/connect
- > ソフトウェアをインストールします。コンピュータの管理者権限が必要です。必要に応じて IT 管理者にお問い合わせください。

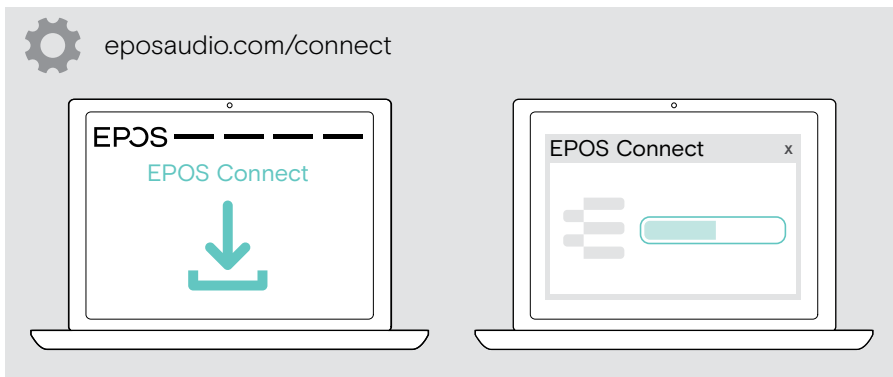

オーディオ設定の変更 - Microsoft® Windows

新しいヘッドセットを接続すると、通常、Windowsはオーディオ設定を自動的に変更します。ヘッドセットを接続しても、音が聞こえない場合：

- > オーディオアイコンを右クリックします。
- > BTD 800 III の出力をスピーカーとして選択します。
- > BTD 800 III 入力をマイクとして選択します。

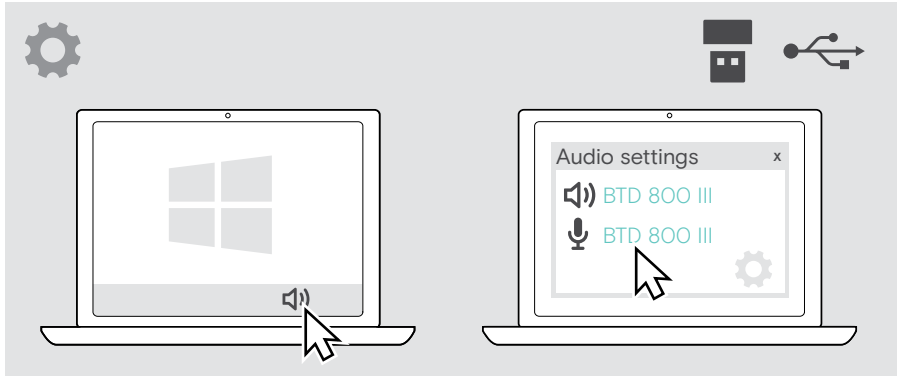

ヘッドセットの調整と装着

上質なサウンドと快適な着け心地を楽しむために：

- > マイクを回転させ、装着側を変更します。
- > マイクが自分の口の端から約 2 cm の位置になるように、ブームを折り曲げ、回転させます。



> イヤーパッドが右耳または左耳に快適にフィットするようにヘッドセットを調整します。



> イヤーパッドが快適に耳に収まるように、ヘッドセットを調整します。
> EPOS Connect の装着側を変更して、ステレオチャンネルを交換します。

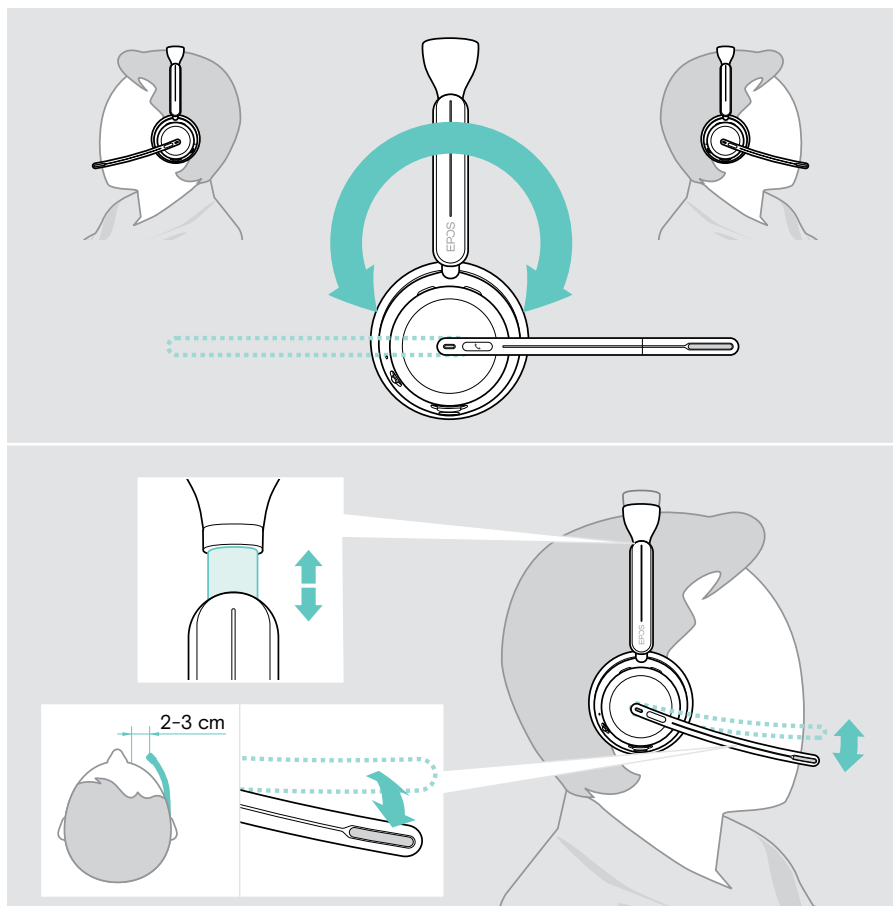

基本的な使い方



警告
聴力を低下させる恐れがあります

大音量で長時間聞き続けると、恒久的な聴力障害を引き起こす恐れがあります。

- > ヘッドセットを装着する前に、接続デバイスの音量を小さく設定します。
- > 大音量で長時間、聞き続けしないでください。

ヘッドセットのスイッチオン - 自動接続

- > 電源スライダーを中央に動かして、ヘッドセットをオンにします。
LED が緑色に3回点滅します。ヘッドセットは、最後に使用した3台のデバイスへの接続を自動的に試みます。これが利用できない場合、ヘッドセットは他のペアリングされたデバイスを見つけようとしてみます。接続が正常に確立されると、音声プロンプトが聞こえ、LEDが青く3回点滅します。

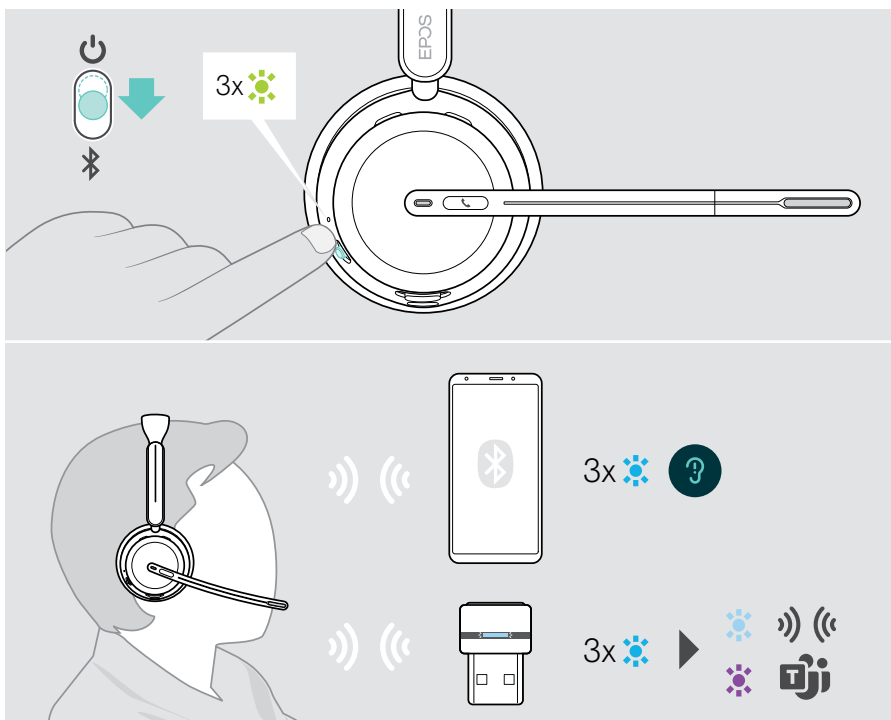

ヘッドセットをオフにする

- > 電源スライダーをスタンバイアイコンの方向に動かします。LEDが3回赤く点滅し、ヘッドセットの電源が切れます。

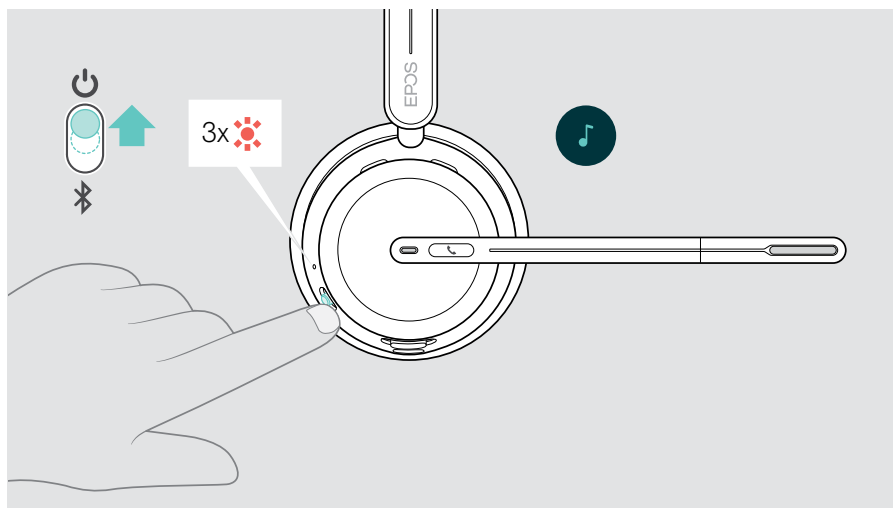

- > ヘッドセットを充電します (42 ページを参照してください)。



音声信号がなく、装着されていない場合、バッテリー電力を節約するため、ヘッドセットは 6 時間後にオフになります。ヘッドセットの電源を入れ直して、使用します。EPOS Connectでオートパワーオフの時間を設定または解除できます。

音量の変更

ヘッドセットの音量設定には 3 種類あります。

- | | | |
|---|---|--|
| 1 |  | 通話中
通話音量 |
| 2 |  | メディアストリーミング中
メディア音量 |
| 3 |   | ヘッドセットがアイドルモード (通話中またはメディアストリーミング中ではない) のときの着信音、
トーン、音声プロンプトの音量 |

- > 多機能スライダーを + または - に動かして、音量を上げたり下げたりします。音量が最大または最小になると、ピープ音が2回鳴ります。

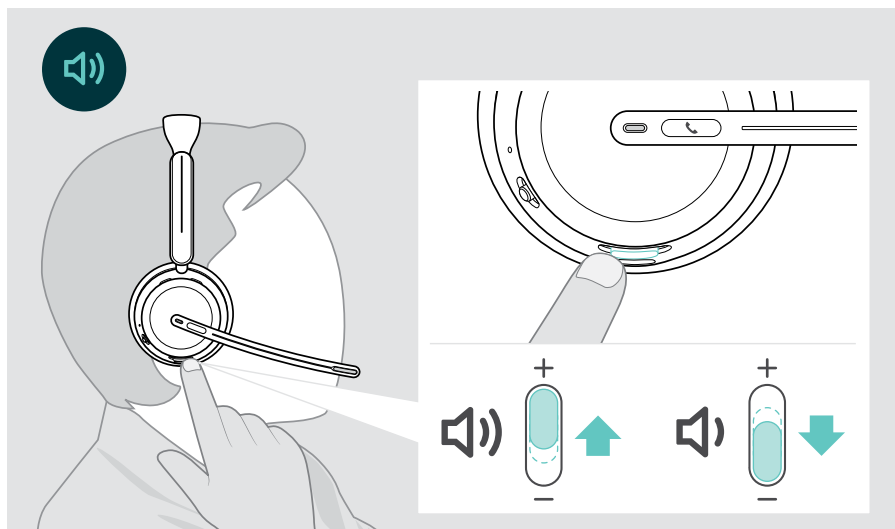

 通話メディアストリーミングや音量の調整は、接続先のデバイスでも行えます。

ヘッドセットのマイクのボリュームをソフトフォンで調整する

- > 接続先デバイスから通話を開始し、マイクの音量が適切であるかどうか、通話相手に確認します。
- > ソフトフォン アプリまたは PC のオーディオ アプリで、マイクの音量を調整します。

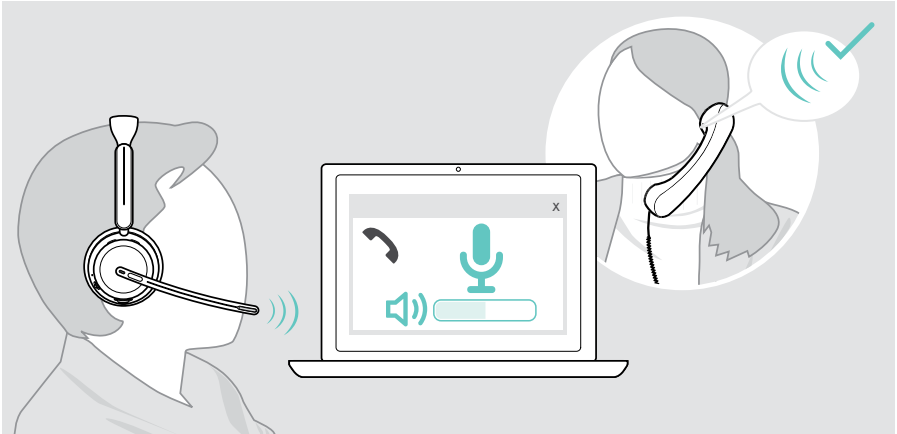

ヘッドセットのマイクをミュートにする

- > A ブームアームを上動かすとミュート(わずかに抵抗を感じます)、下に動かすとミュートが解除されます*。または
- > B 多機能スライダーをタップして、マイクをミュートまたはミュート解除します。ミュート中はミュート LED が赤色に点灯します。

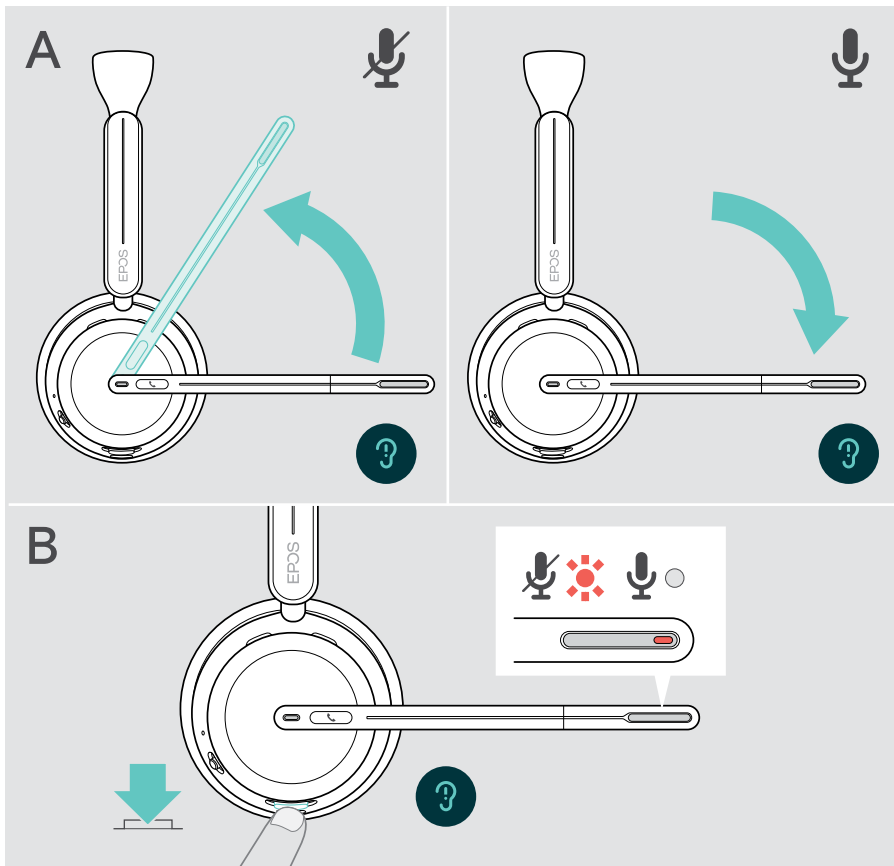

ヘッドセットを外すとマイクもミュートになります*。



マイクをミュートしている間に通話している場合は、LED が赤く点滅します。



* この機能は EPOS Connect で有効 / 無効にできます。

アクティブ・ノイズ・キャンセレーション (ANCバージョンのみ) を使用する

IMPACT 106x ANCで、アクティブノイズキャンセリング(ANC)技術により周囲の騒音を軽減させることができます。特殊なマイクは、オープンオフィス環境での同僚のキー音や会話など、周囲の騒音を軽減します。

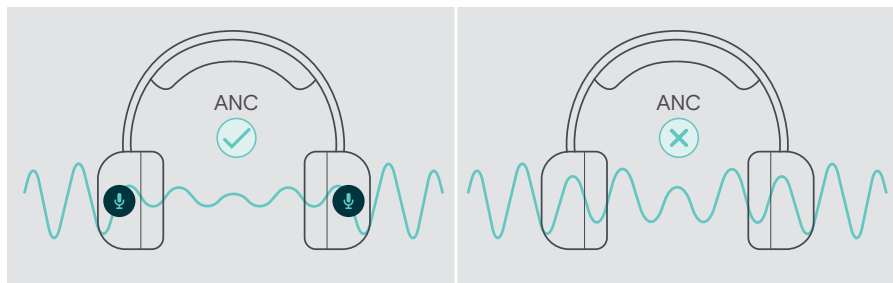

ヘッドセットをデバイスに接続していないときでも、ANC 機能を使って周囲の騒音をシャットアウトすることが可能です。

ANC のオン / オフの切り替え

- > ANC ボタンを 2 秒間押すか、EPOS Connect を使用して ANC を有効または無効にします。

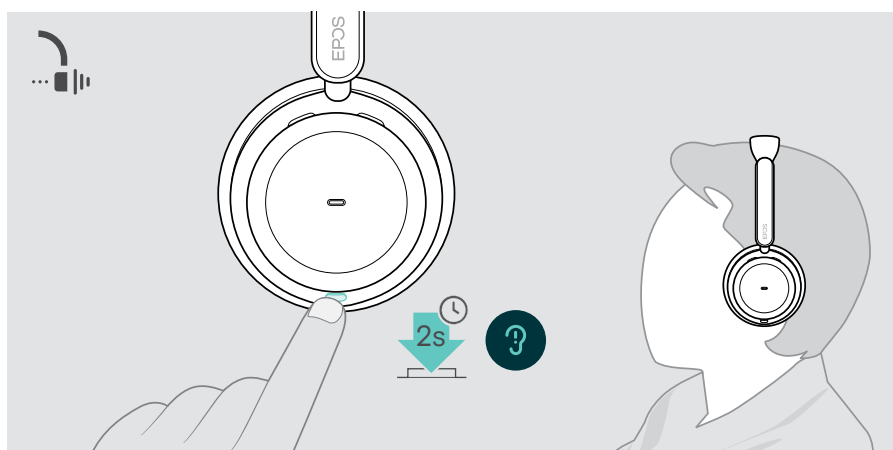

バッテリーが十分に充電され、ヘッドセットの電源が入っていれば、ANC を有効にできます。

ANC の使用と調整

ヘッドセットには **アダプティブ ANC**が搭載されており、周囲の騒音レベルに反応します。内蔵 ANC は周囲の騒音レベルに反応し、特定の時間に必要なだけの ANC を有効にできます。これにより、必要のない状況での閉塞感が軽減されます。

ANC レベルスライダー を追加することで、個別に ANC 強度を設定できます（適応モードの選択が解除されている場合）。

EPOS Connect では、以下のことが可能です。

- > ANC モードの選択または調整

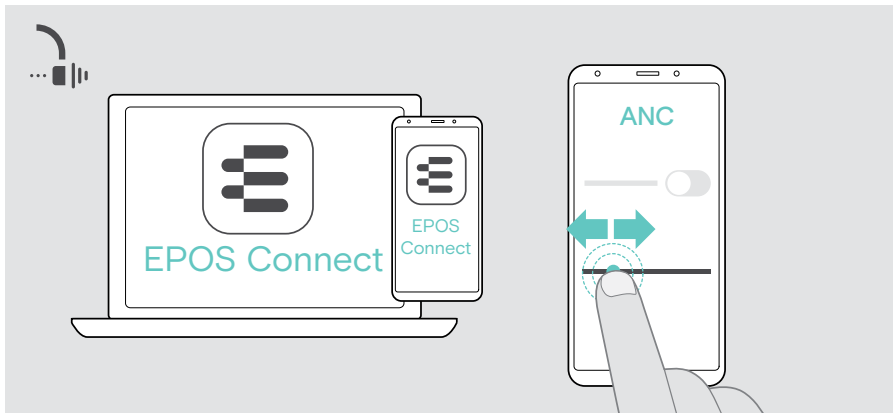

利用可能なノイズコントロール設定：

アダプティブANC ANC 強度を自動調整

ANCレベル > ANC の強度の好みのレベルへの変更

TalkThrough の使用 - ANC バージョンのみ

TalkThrough は、ANC をオンにしているときでも、ヘッドセットを外さずに周囲の同僚とやりとりできるようにする機能です。メディア再生は一時停止するか、またはミュートになります。



TalkThrough のオン/オフの切り替え

- > ANC を有効にします (前ページを参照)。
- > ANC ボタンをタップして TalkThrough を有効または無効にします。

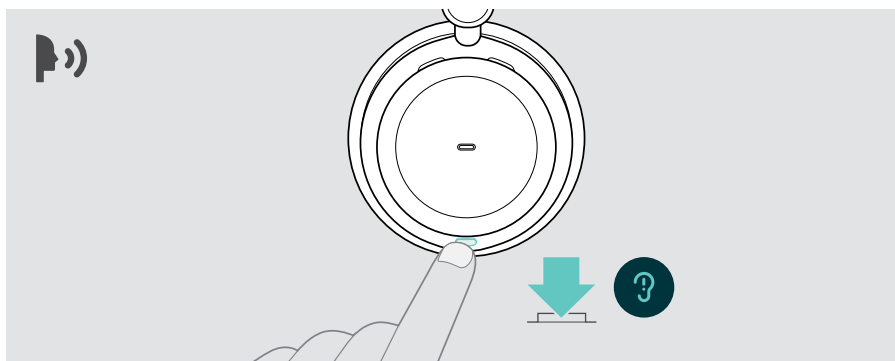

TalkThrough の強度の調整



EPOS Connect では、以下のことが可能です。

- > ノイズコントロール設定でTalkThroughの強度を変更する

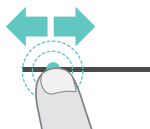

ヘッドセットを使って電話をかける

以下の機能は、接続先のデバイスによって異なります。

コンピュータから電話をかけるには：

- > ソフトフォン (VoIP ソフトウェア) をインストールするか、IT 管理者にお問い合わせください。

ビジーライト LED は、通話中または保留中の通話中に赤色に点灯します。

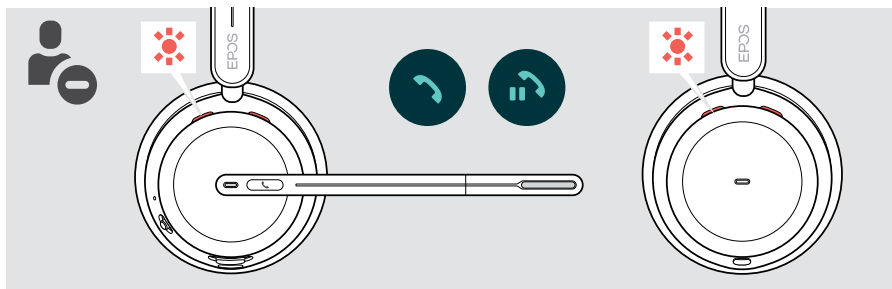

電話をかける

- > 接続したデバイスで通話を開始します。
通話中はビジーライトの LED が赤色に点灯します。

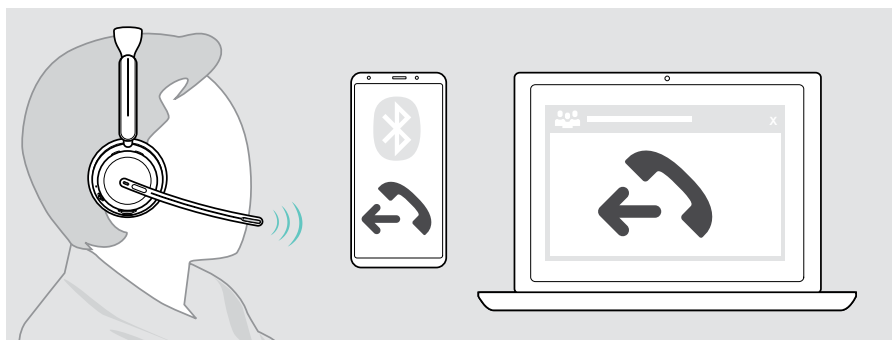

通話がヘッドセットに転送されない場合：

- > 接続先デバイスの操作マニュアルで、該当機能について参照してください。

通話の応答/拒否

着信を受けるには、次の3つの方法があります：

かかってきた電話の表示

着信すると、着信音が鳴ります。ヘッドセットを装着していない場合、着信を知らせるビジーライト LED が点滅します。

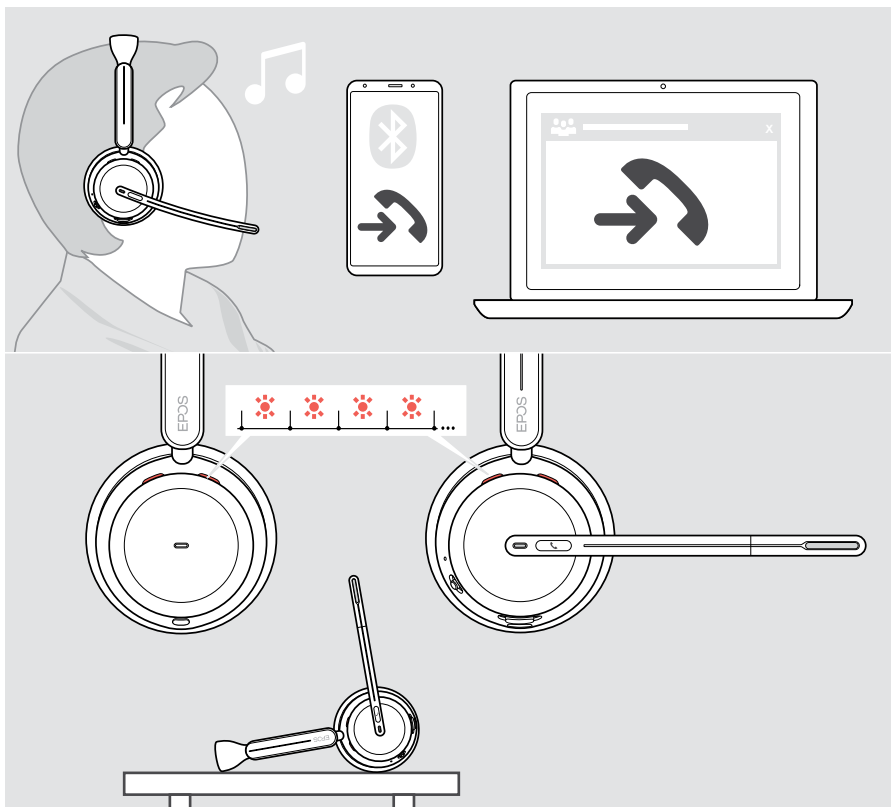

着信に応答する

着信に応答するには 3 通りの方法があります。

- > A フックボタンを押す。または
- > B ブームアームを下に動かす。* または
- > C ヘッドセットを持ち上げ、頭に装着する*。

ヘッドセットには、ヘッドセットの装着時に登録する近接センサーが装備されています。

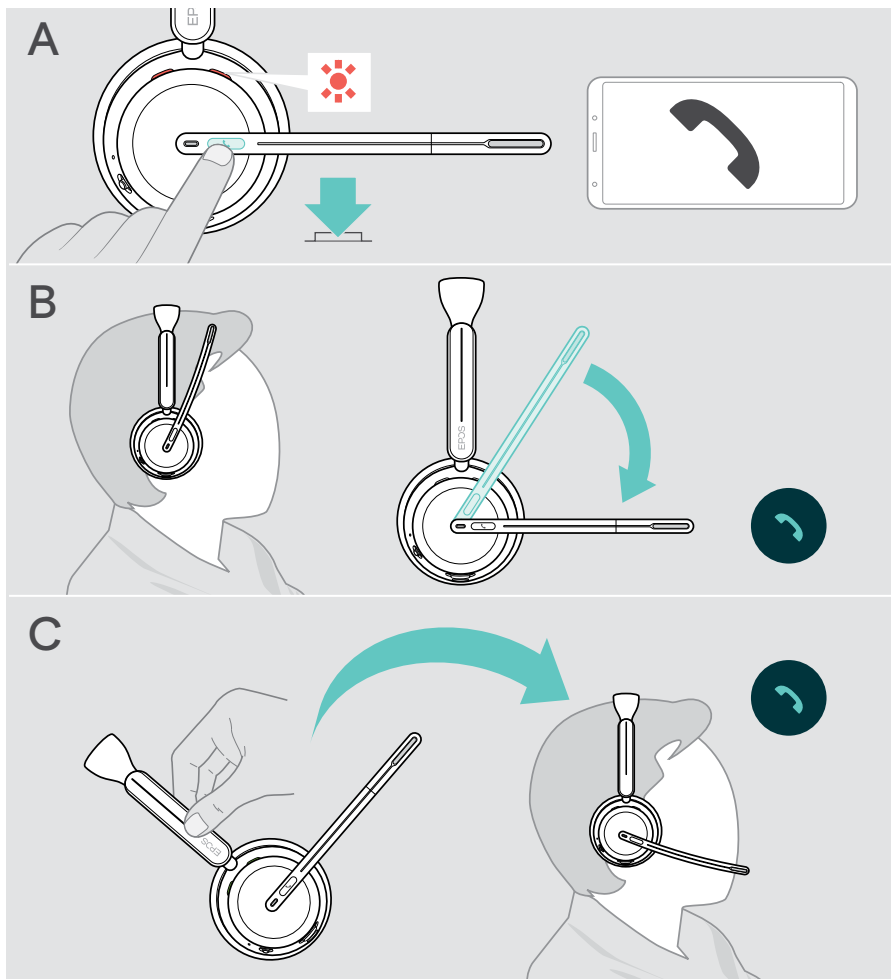

* B + C: この機能は EPOS Connect で有効 / 無効にできます。

通話の拒否

- > フックボタンを 2 秒間押します。

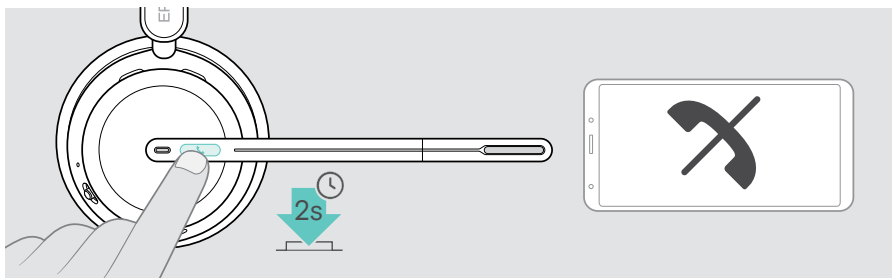

保留中の通話 (一時停止)

- > フックボタンを 2 回タップすると、通話を保留または保留解除します。

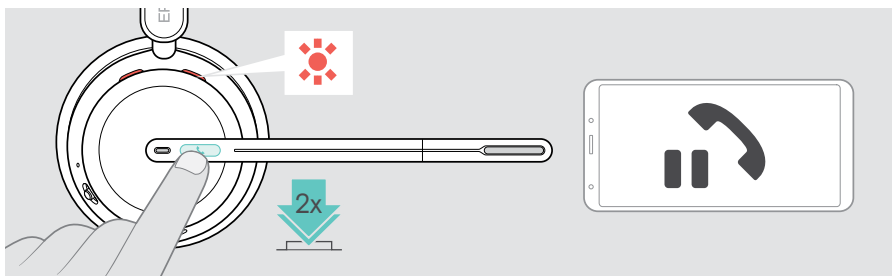

通話の終了

通話を終了するには 2 つの方法があります。

- > **A** フックボタンを押す。または
- > **B** ヘッドセットを充電スタンドのハンガーにかける。

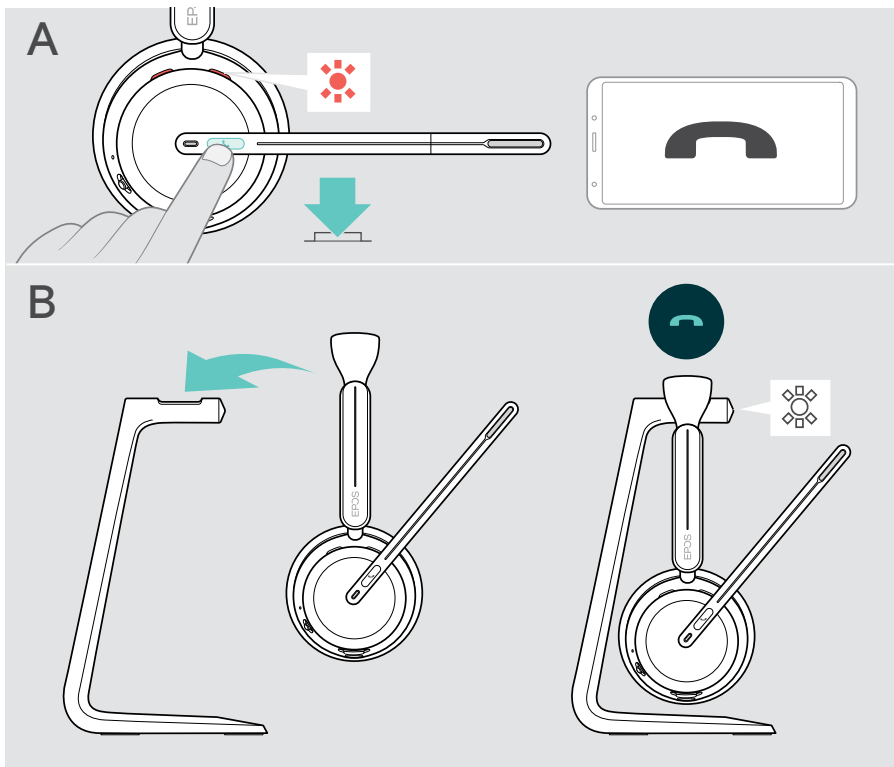

同時通話の操作

ヘッドセットを 2 台の Bluetooth デバイスに同時に接続できます。また、2 件の通話を並行して行えます。通話中に別の電話がかかってきた場合、ノック音が鳴ります。

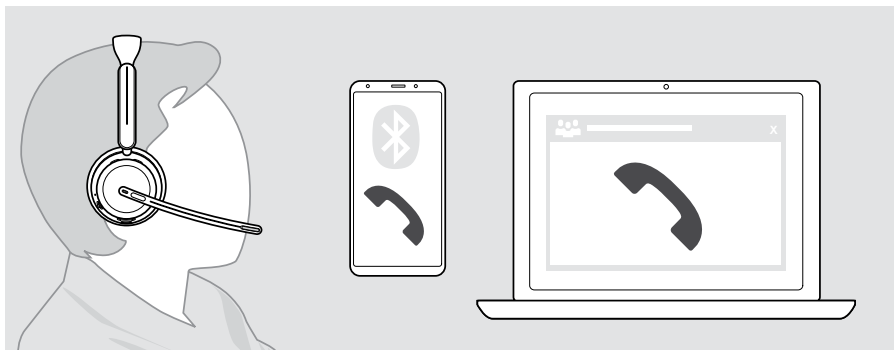

2 件目の着信への応答／拒否

通話中	2 件目の着信	
		着信に応答し、現在の通話を終了する
		着信に応答し、現在の通話を保留にする
		着信を拒否し、現在の通話を継続する

通話の切り替え／現在の通話の終了

通話中	保留中の通話		
			現在の通話と保留中の通話を切り替える
			現在の通話を終了し、2 番目の通話を保留する

音声アシスタント／音声ダイヤルの使用

最後に接続されたBluetooth機器が音声アシスタントまたは音声ダイヤルに使用されます。Microsoft Cortana については、39 ページを参照してください。

		音声アシスタント／ 音声ダイヤルの有効化
		音声アシスタント／ 音声ダイヤルの無効化

Microsoft® Teams / Cortana を使用する - IMPACT 10xxT のみ

ヘッドセットから Microsoft Teams を使用するには:

- > コンピュータの USB ポートに dongle を接続します - 15 ページを参照してください。
Microsoft Teams がすでにパソコンで実行されている場合は、dongle の LED が紫に点灯します。Microsoft Teams をインストールして実行します。

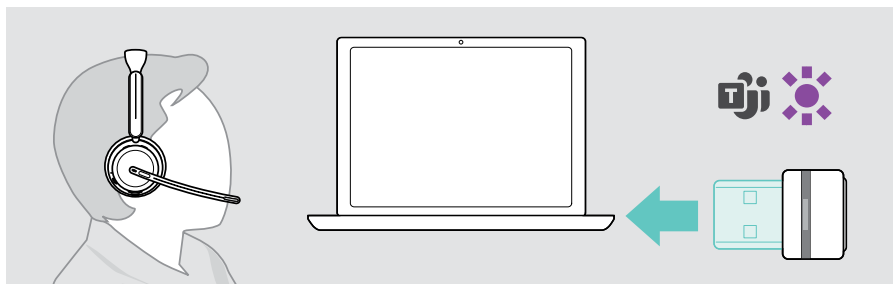

Microsoft® Teams を起動する

- > A フックボタンと Teams ボタンをタップします。または
- > B 接続先のデバイスで Microsoft Teams を開く

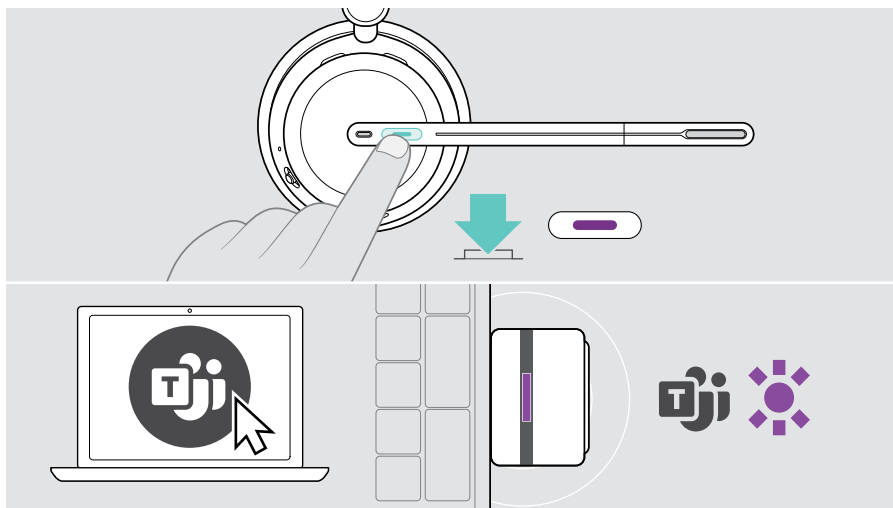

Teams 通知を確認する

以下の通知があるときは、LED が紫に点滅します。

- 会議参加の通知
- ボイスメールの通知
- 不在着信の通知

画面上の通知を確認するには:

- > Hook & Teams ボタンをタップします。

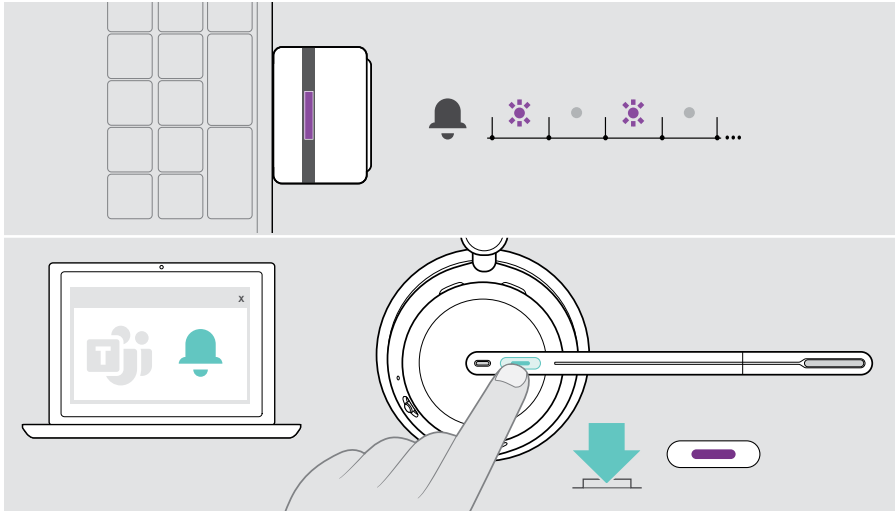

Teams ミーティングで挙手する

- > Hook & Teams ボタンを 1 秒間押してから放すと、挙手したり手を下ろしたりできます。

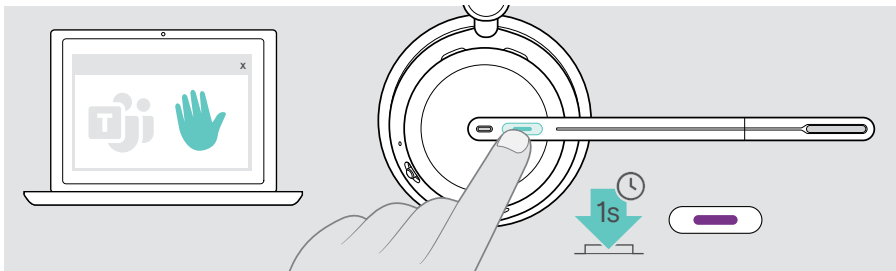

Microsoft® Cortana を有効にして使用する

Microsoft の Cortana (音声コマンドを使用できるパーソナル・デジタル・アシスタント) を、ヘッドセットから有効にして使用できます。

ヘッドセットがアイドルモードの場合 (Teams 会議なし) :

- > Hook & Teams ボタンを 1 秒間長押しします。

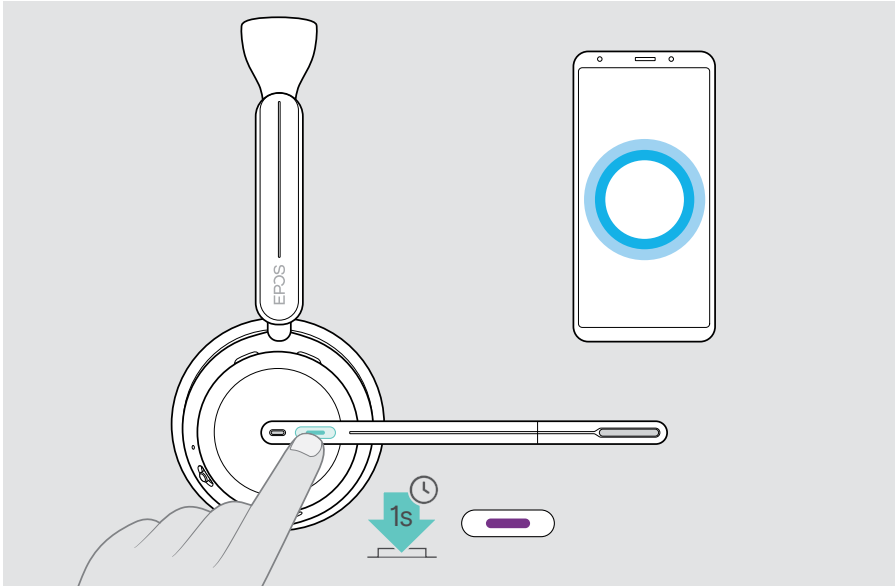

メディアを聞く

- > 接続されたデバイスでメディアを再生します。 dongle の LED が青く点灯します。



通話を受信して応答すると、メディア再生は一時停止され、通話後に再開されます (接続先のデバイスでサポートされている場合)。

近接センサーによるコントロール

ヘッドセットには近接センサーが搭載されており、頭部に装着されているかどうかを検知します。

- > ヘッドセットを頭から外し、机の上などに置きます。
メディアの再生が一時停止します。
- > ヘッドセットを持ち上げ、頭に装着します。
近接センサーによってメディアが一時停止された場合、メディアの再生が再開します。

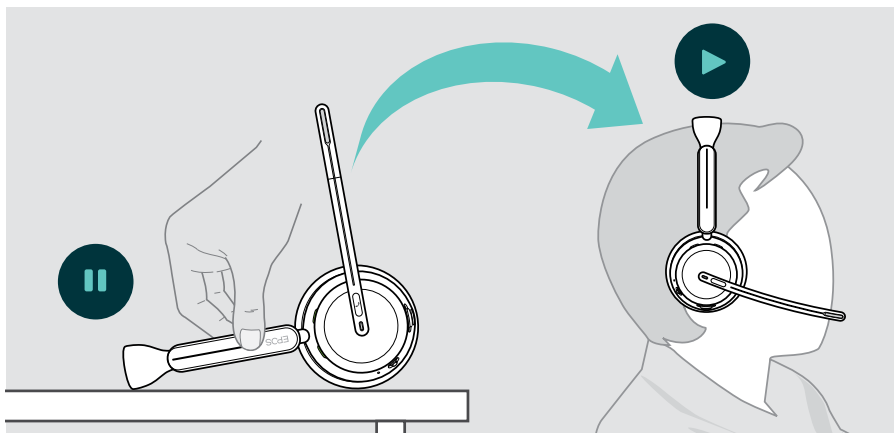





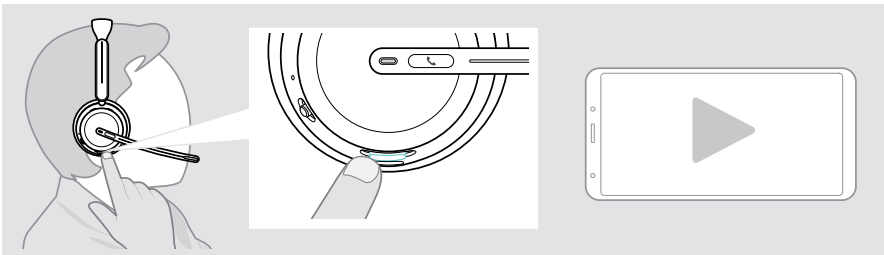

この機能は EPOS Connect で有効 / 無効にできます。

ボタンによる操作

以下の機能はデバイスによって異なります。

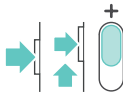

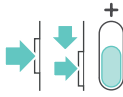
		オーディオの再生
		オーディオの一時停止
<p>> 多機能スライダーを 長押しして+または - に移動します。</p>		
		トラックを再生する
		前のトラックにスキップする



2 台または 3 台のデバイスに接続している場合：EPOS Connect を介して、他のデバイスからの通知を有効または無効にできます。

参考情報

ヘッドセットの充電

ヘッドセットのバッテリーは、充電スタンドまたは USB ケーブルで充電できます。充電スタンドはバンドルに含まれており、アクセサリとしてご利用いただけます。



ヘッドセットのバッテリー残量が少なくなると、「ヘッドセットを充電してください」という音声プロンプトが表示されます。

バッテリーが空になると、ヘッドセットは自動的にオフになります。
 > USB ケーブルを接続して、充電中にヘッドセットを使用します。

充電スタンドによる 充電時間		通話時間 ANC オフ	通話時間 ANC オン
10 分		1 時間 30 分	1 時間 30 分
20 分		3 時間	3 時間
2 時間 30 分		20 時間	19 時間
USB ケーブル経由の 充電時間		通話時間 ANC オフ	通話時間 ANC オン
10 分		3 時間 30 分	3 時間
20 分		6 時間 30 分	6 時間
1 時間 30 分		20 時間	19 時間

ヘッドセットを長期間使用しない場合：

> 内蔵の充電式バッテリーを、3ヶ月ごとに約 1 時間、充電してください。

充電スタンドによる充電

- > 充電スタンドの USB-C コネクタをパソコンに接続します。
LEDが白く3回点滅します。
- > ヘッドセットを充電スタンドに置きます。
充電スタンドの LED が白く点灯します。ヘッドセットのバッテリーが充電されています。
ヘッドセットの LED は、バッテリーの状態に応じて、赤、黄、緑色に点滅します。完全に充電されると LED が緑色に 10 秒間点灯し、その後消灯します。

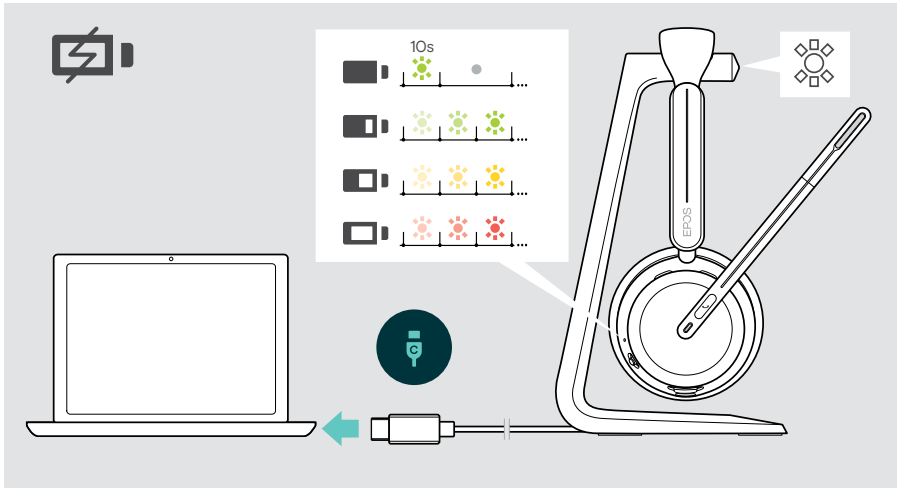

USBケーブルによる充電

USBケーブルを使用すれば、通話中やメディアの再生中に、ヘッドセットのバッテリーを充電できます。

- > ヘッドセットとコンピュータを USB ケーブルで接続します。(18ページを参照)。
 バッテリーが充電されます。LED はバッテリーの状態に応じて赤、黄、緑で点滅します。
 完全に充電されると LED が緑色に 10 秒間点灯し、その後消灯します。

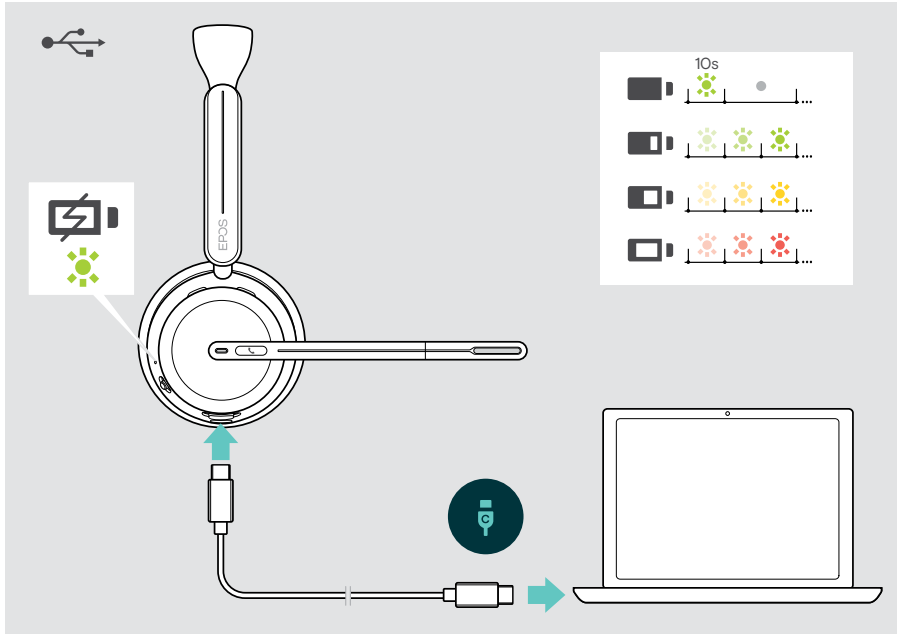

バッテリー電源 / 残りの通話時間を確認する

EPOS Connect でヘッドセットのバッテリーの状態を確認できます。一部のモバイル機器でもバッテリー状態が表示されます。

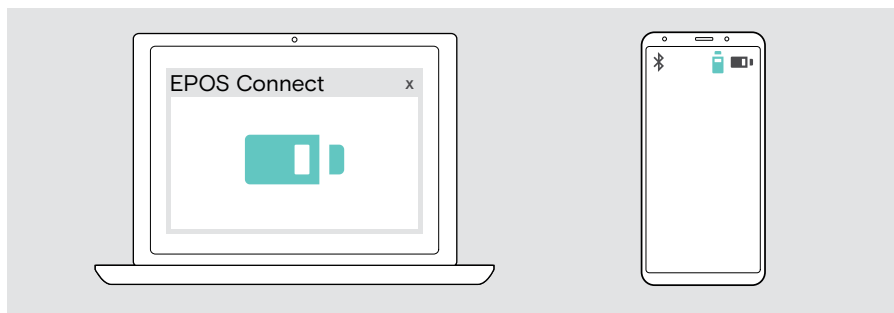

通話中 / メディアを聴く場合を除き、残りの通話時間はいつでも確認できます。

> Power & Bluetooth スライダーを Bluetooth アイコンの方向に少し動かします。

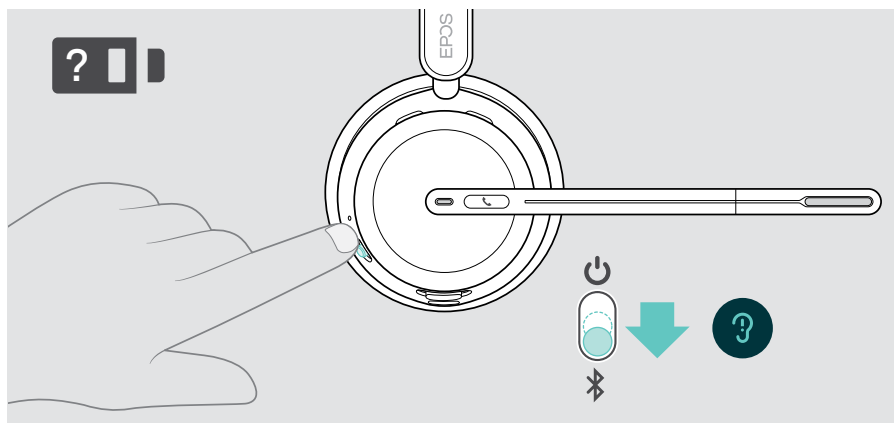

LED	読み上げられる情報
3x	「バッテリーハイ」
3x	「バッテリーミディアム」
3x	「バッテリーローウ」

センサ機能の有効化 / 無効化

ヘッドセットには近接センサーが搭載されており、頭部に装着されているかどうかを検知します。2 番目のセンサーがブームアーム位置を記録します。

EPOS Connect では、以下のことが可能です。

- > スマートポーズ機能の有効化または無効化。

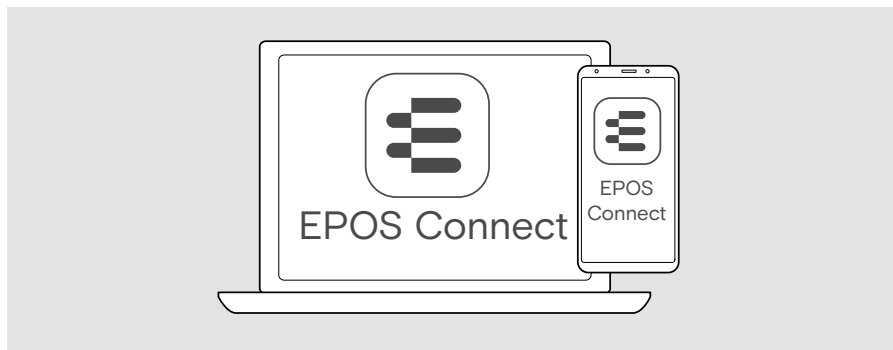

利用可能な設定:

着信応答	ヘッドセットを装着して通話に応答 ブームアームを下に動かして通話に応答
ミュート	通話中にヘッドセットを外すとマイクをミュートし、再度装着するとミュート解除します。 ブームアームを上げると、マイクがミュートになります。
再生 / 一時停止	ヘッドセットを外すとメディア再生が一時停止になり、ヘッドセットを再び装着すると再開します。

サイドトーンを調整する

サイドトーンとは、通話中に聞こえる自分自身の声です。

> EPOS Connect内でサイドトーンの強さを変更します。

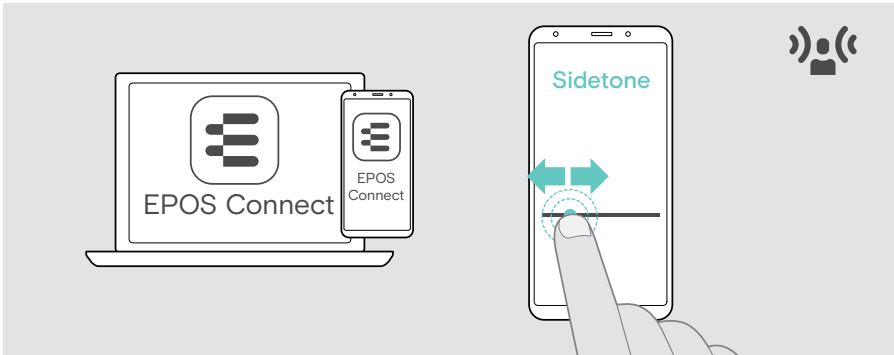

音声プロンプトの言語を変更する

> EPOS Connect のリストから該当する音声プロンプトの言語を選択します (デフォルトでは英語)。

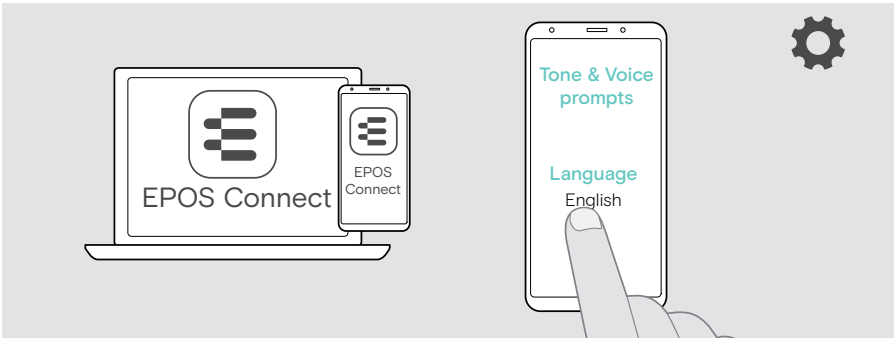

音声プロンプト、トーンを有効化 / 無効化する

> EPOS Connectの音声プロンプトと音声トーンを有効または無効にします。

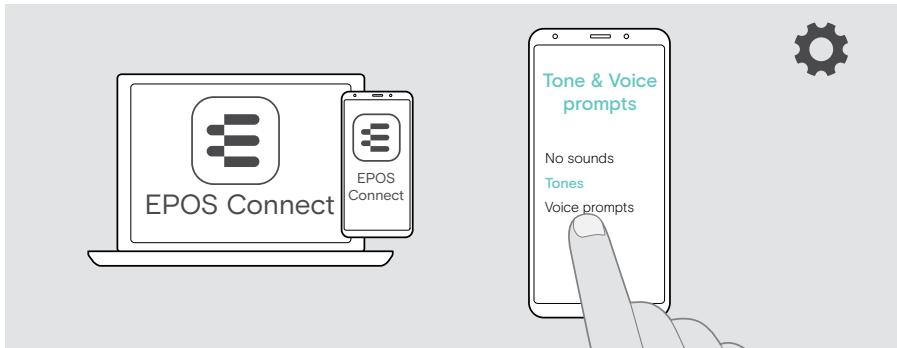

音が出ない

オフトーンと音声プロンプトを無効にします
(バッテリーの残量がゼロになったときなど、一部の例外を除く)

トーン

音声プロンプトを無効にします。ヘッドセットは音声のみ再生します。

音声プロンプト

トーンと音声プロンプトの有効化

製品の音声の遮断

Teams Raise Hand と低バッテリー警告を除く、通話中のすべての音を無効にします。

オーディオ・リミッターを有効化 / 無効化する

> EPOS Connectでオーディオ・リミッターを選択します。

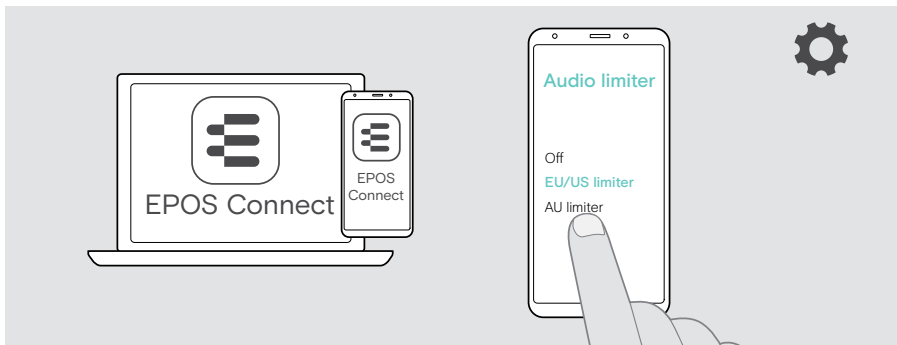

オフ

リミッターを無効にする

EU/USリミッター

リミッター作動: 最大 90 dB
指令 2003/10/ECに準拠

AUリミッター

リミッター作動: 最大 85 dB;
指令 AS/ACIF G616:2006に準拠

Bluetooth通信範囲から離れそうな場合

ヘッドセットと Bluetooth デバイスが通信可能な距離は、デバイスによって異なります。通信範囲は、壁の厚さや材料など、環境的な条件にも大きく影響を受けます。

一般的な Bluetooth デバイスの通信距離は、障害物のない環境で最大30 mほどです。

接続された Bluetooth デバイスの通信範囲から離れそうになると、ヘッドセットで音が聞こえます。通話中など、音質が低下します。通信範囲から離れると、リンクは完全に切断されます。

- > Bluetoothデバイスの通信範囲内に戻ります。
接続は自動的に再び確立されます。

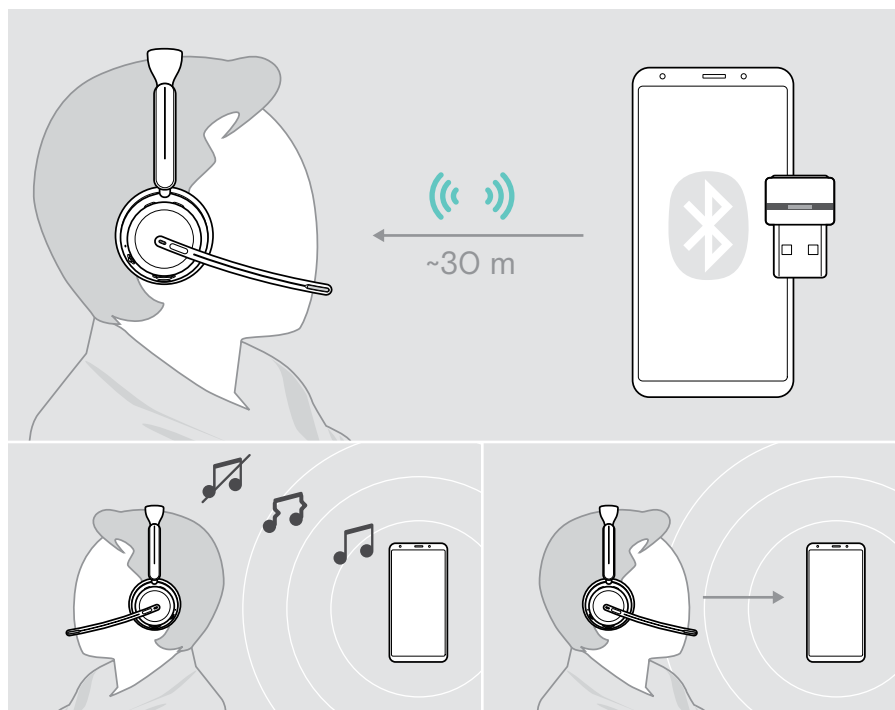

40分以上 経過すると、バッテリーの消費を抑えるために自動接続が終了します。

- > ヘッドセットの電源をオフにしてから再度オンにし、手動で接続してください。

Bluetooth に再接続 / 接続解除する

Bluetooth への再接続

- > ドングルのボタンを押します。
Bluetooth デバイスが接続されると、ドングルが青く点滅し、暗い青色に点灯します。

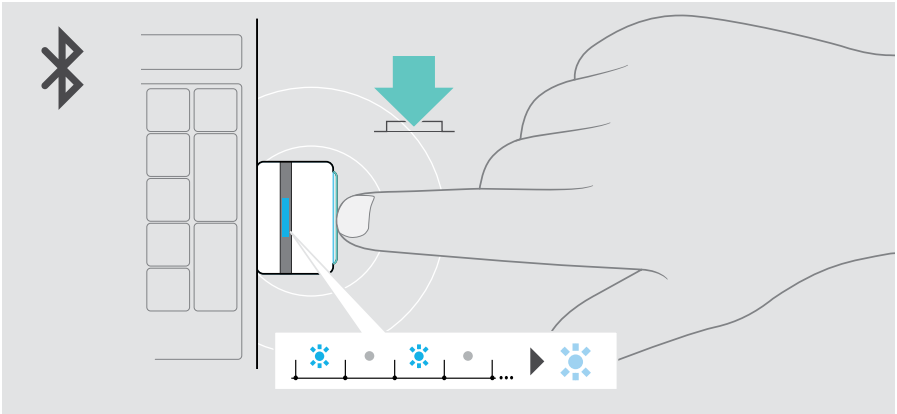

Bluetooth の接続解除

- > ドングルのボタンを 2 回押します。
Bluetooth への接続が解除されます。LED が赤で 3 回点滅します。

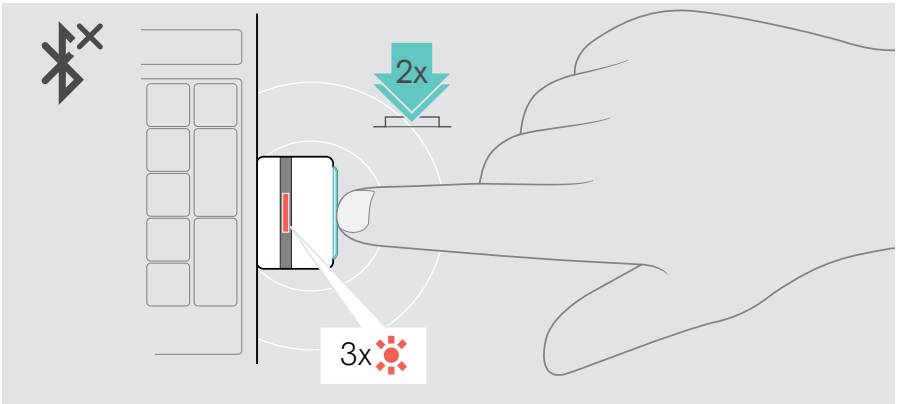

製品のメンテナンスとアップデート

製品のお手入れ

警告

液体は製品の電子部品を損傷する恐れがあります

機器の筐体に液体が入ると、回路がショートし、電子機器を損傷する恐れがあります。

- > 製品に液体が付かないようにしてください。
 - > 洗剤や溶剤は使用しないでください。
- > 製品のクリーニングには、乾いた布のみを使用してください。

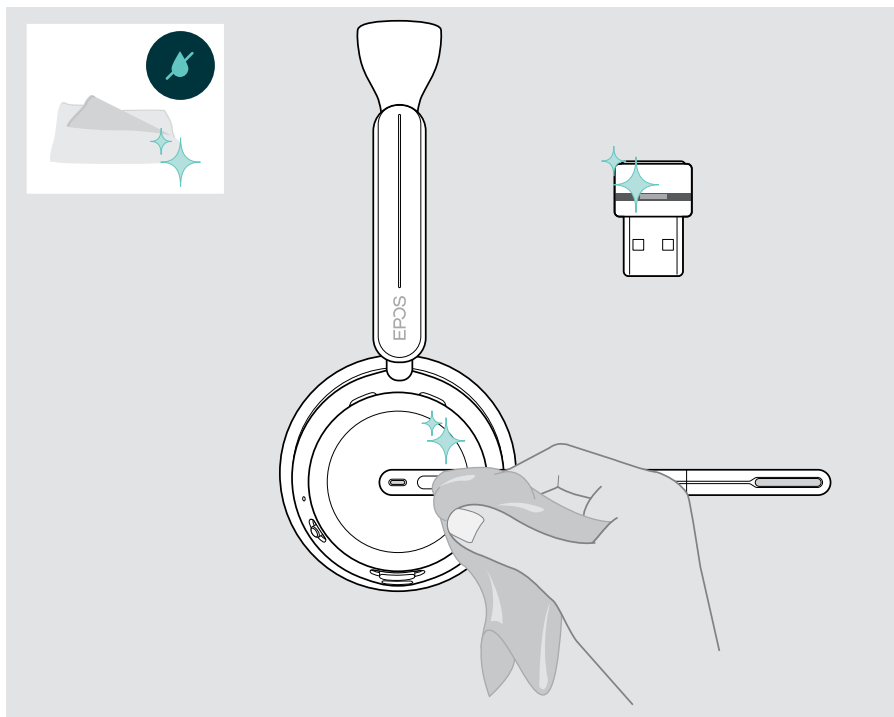

製品の持ち運びと保管

- > 清潔で乾燥した環境で保管してください。
- ヘッドセットの損傷を防ぐため、以下の手順に従ってください。
- > 使用しないときや持ち運ぶときは、ヘッドセットとドングルをケースに収納します。ブームアームを持ち上げて、イヤークップをねじります。

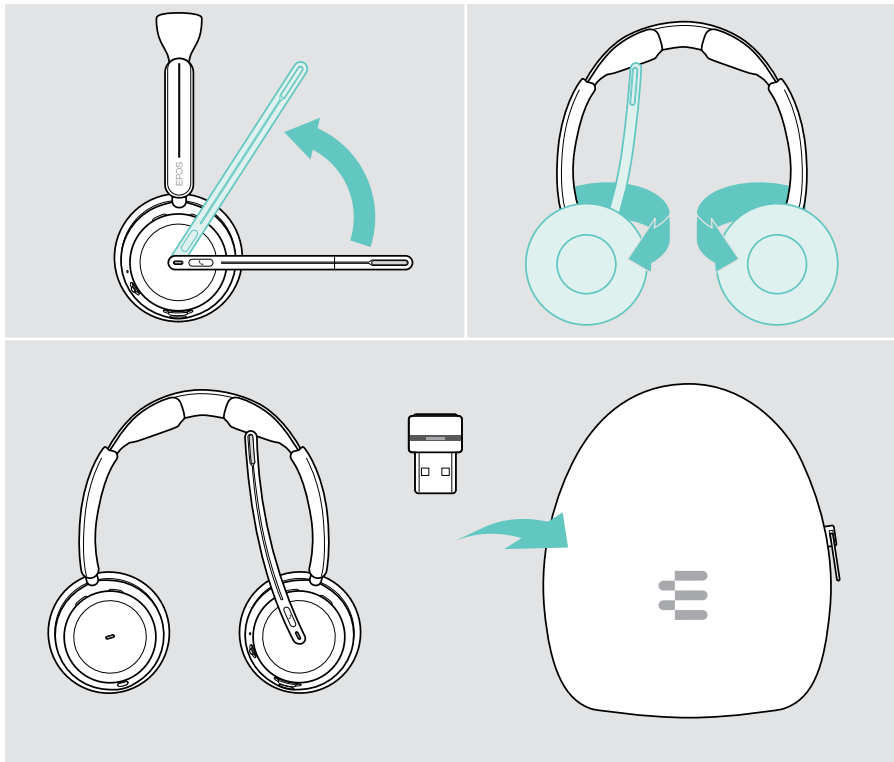

ヘッドセットを長期間使用しない場合：

- > 3ヶ月に1回、充電式バッテリーを約1時間充電します。

イヤークリップを交換する

衛生上の理由から、イヤークリップを交換してください。新品のイヤークリップは、EPOS の販売代理店から購入できます。

- 1 ブームアームを持ち上げて、イヤークリップをねじります。
- 2 イヤークリップの後ろにあるイヤークリップの端をつかみ、イヤークリップから引き剥がします。
- 3 新しいイヤークリップの端を小さくぼみにスライドさせます。イヤークリップが完全に取り付けられるまで反時計方向に回します。

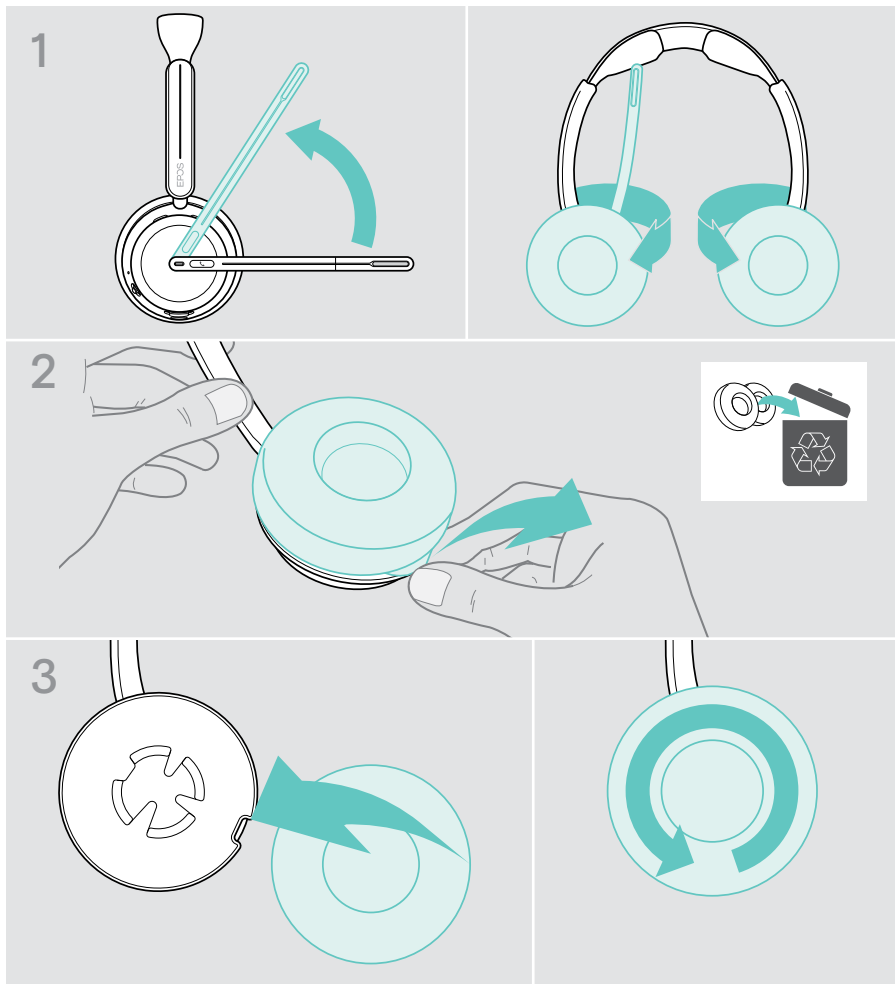

ファームウェアの更新

無償のEPOS Connect ソフトウェアを使用すると、ヘッドセットと dongle のファームウェアを更新できます (19 ページを参照)。

- > ヘッドセットとコンピュータを USB ケーブルで接続します。
電源スライダーを中央に動かして、ヘッドセットをオンにします。
または
- > コンピュータの USB ポートに dongle を差し込みます。LED が青で短く点滅します。
- > EPOS Connect を起動します。
新しいファームウェアがある場合は、更新手順が表示されます。

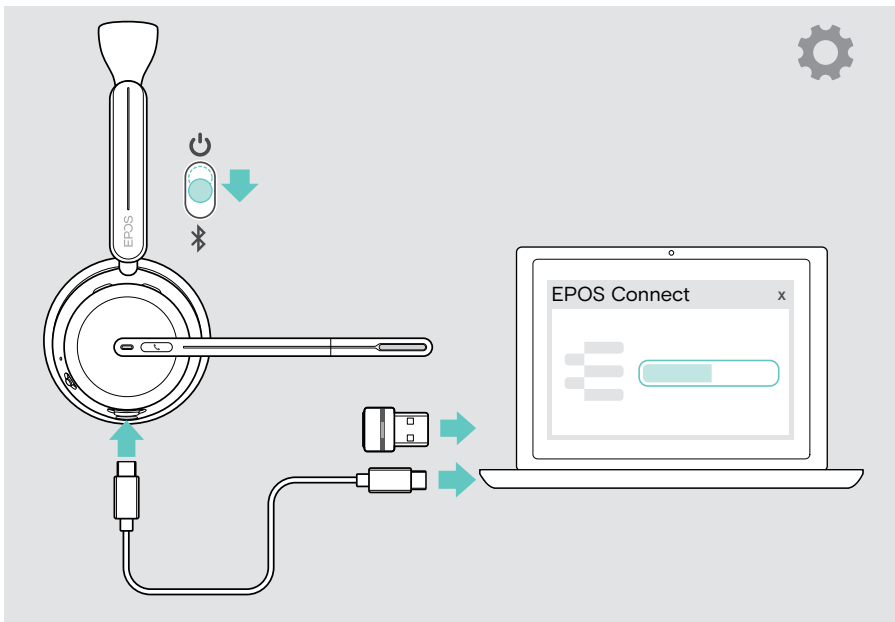

問題が発生した場合は...



多くの機能は、ソフトウェアを介して有効化 / 無効化または調整できます。

> EPOS Connectの設定を確認してください。

問題	考えられる原因	解決方法	ページ
ヘッドセットがオンにならない	バッテリーの残量がゼロになっている	> ヘッドセットのバッテリーを充電してください。充電中は、ヘッドセットを USB ケーブルで使用してください。	42
ヘッドセットがオフになっているが、ボタンがオンの位置になっている	バッテリーの節約: ヘッドセットは 2 時間または 6 時間後にオフになります (音声信号なし、着用なし + EPOS Connect による設定)	> ヘッドセットの電源を入れ直してください。	23 22
アクティブ・ノイズ・キャンセレーション (ANC) をオンにできない	バッテリーの残量がゼロになっている	> ヘッドセットのバッテリーを充電してください。充電中は、ヘッドセットを USB ケーブルで使用してください。	42
	ヘッドセットをオフにする	> ヘッドセットをオンにする	22
音声が聞こえない、または途切れる	ヘッドセットが Bluetooth デバイスとペアリングされていない	> ヘッドセットをペアリングしてください。	16
	音量が小さすぎる	> 通話中やメディアをストリーミング中、または接続したデバイスでヘッドセットの音量を上げてください。	24
	ヘッドセットまたは接続デバイスがオフになっている	> ヘッドセットまたはデバイスをオンにします。	22
	USB ケーブルのプラグが完全に挿入されていない	> ドングルを差し直してください。	18
ヘッドセットを Bluetooth で接続できない	ヘッドセットがペアリングされていない	> ヘッドセットをペアリングしてください。	16
	接続されたデバイスの Bluetooth が無効になりました	> Bluetooth を起動する	-
	ドングルが接続されていない	> ドングルをコンピューターに接続してください。	15
音声プロンプトではなく、ピープ音が聞こえる	音声プロンプトが無効になっている	> EPOS Connect で音声プロンプトを有効にします。	48

問題	考えられる原因	解決方法	ページ
音声プロンプトが 大き過ぎるか小さ すぎる	音声プロンプトの音量調節 が大きすぎたり小さすぎたり する	> アイドルモードでヘッドセッ トの音量を上げてください。 (通話または音声ストリーミン グなし)	24
ステレオサウンド が反転する	ヘッドセットの装着側が入れ 替わっている	> EPOS Connect で装着側の設 定を変更します。	21
自分の声がうるさ く聞こえる	サイドトーンの調節が高すぎ る	> EPOS Connectで設定を変更し てください。	47
ヘッドセットを着 けたり外したりし たときに、スマート ポーズが機能し ない	スマートポーズが無効になっ ている お使いのメディア・プレイヤー がスマート・ポーズ機能に対 応していない	> EPOS Connect でスマート・ポ ーズを有効にしてください。	46
Microsoft Teams が動作しない:	ドングルまたは Microsoft Teams が動作していない	> ドングルをいったん取り外し、取 り付け直してください。	-
		> デバイスの Teams を再起動して ください。	-
ドングルが作動し ない	ドングルがモニター USB ポ ートに接続されている	> ドングルをコンピューターに接 続してください。	15
ノートパソコンの ディスプレイがオフ になる	ノートパソコンの中にはマグ ネットを登録し、画面をオフに するものもあります	> ヘッドセットにはヘッドバンドに 磁石が付いているため、ノートパ ソコンの画面上に掛けないでく ださい。	-
ヘッドセットまた はドングルのボタ ンを押しても、反 応しない	ソフトウェアまたはハードウェ アに不具合がある	> ヘッドセットの電源を切り、10 秒間待ちます。	42
		> ヘッドセットをオンにします。	22
		> ドングルをいったん取り外し、取 り付け直してください。	15
		> ヘッドセットのペアリング・リス トを消去してください。	58
		> ドングルのペアリング・リストを 消去してください。	59
		> ヘッドセットを工場出荷時のデ フォルト設定にリセットします。	58

上記のいずれにも該当しない問題が発生した場合や、上記の手順を試しても問題が解決しない場合は、最寄りのEPOSパートナーまでご相談ください。

最寄りのEPOSパートナーを見つけるには、eposaudio.comで検索してください。

ヘッドセットのペアリング・リストを消去してください。

- > EPOS Connect を使用してヘッドセットをリセットします。
または
- > 電源スライダーを中央に動かして、ヘッドセットをオンにします。LED が緑色に3回点滅します。
- > 電源スライダーをBluetoothアイコンの方向に動かし、LEDが白く3回点滅するまで押し続けます。ペアリング・リストが消去されます。ヘッドセットが Bluetooth デバイスとのペアリングを試行します(16ページを参照)。

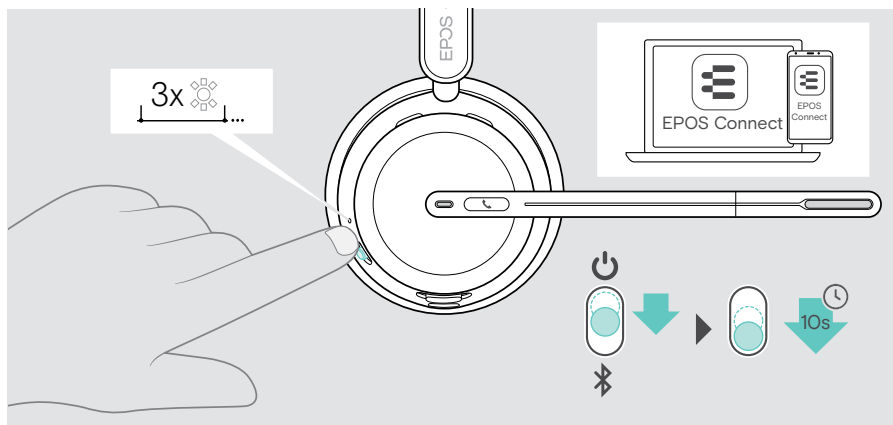

工場出荷時のデフォルト設定にリセット(リセット)する



ドングルのペアリング・リストを消去する。

- 1 コンピュータの USB ポートにドングルを差し込みます。
- 2 ボタンを長押しすると、LED が青と赤で交互に点滅し始めます。
- 3 ドングルのボタンを 2 回押します。
LED が紫色に 3 回点滅します。ペアリング・リストが消去されます。ドングルが、ペアリング可能な Bluetooth デバイスの検出を開始します (51 ページ参照)。

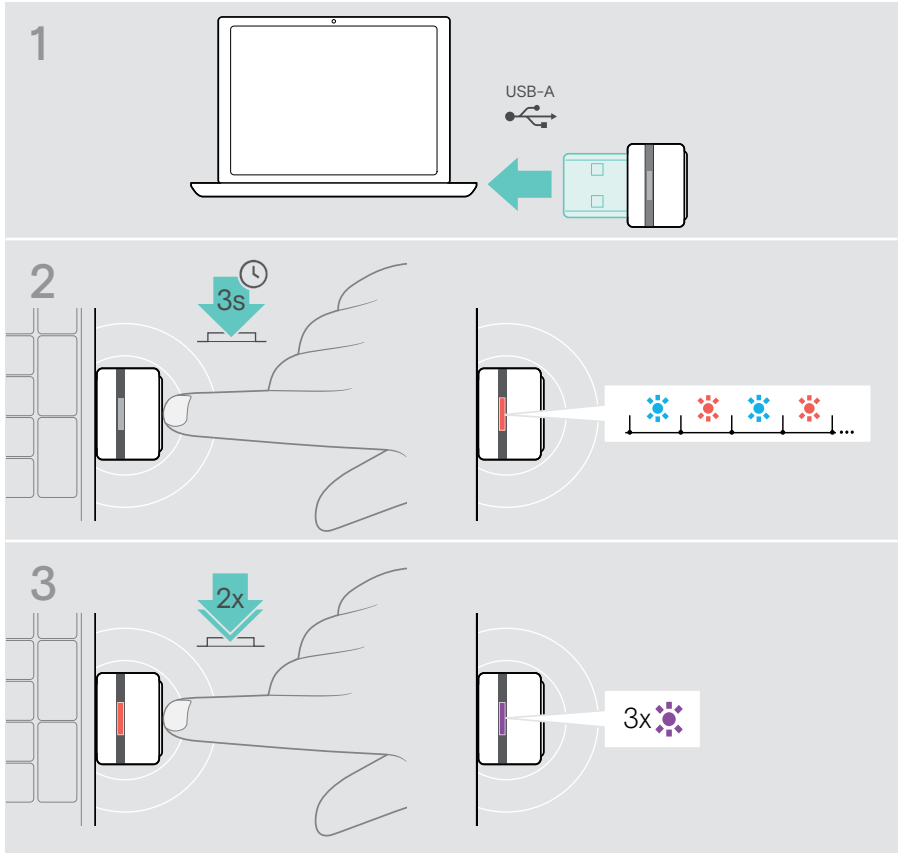

EPOS

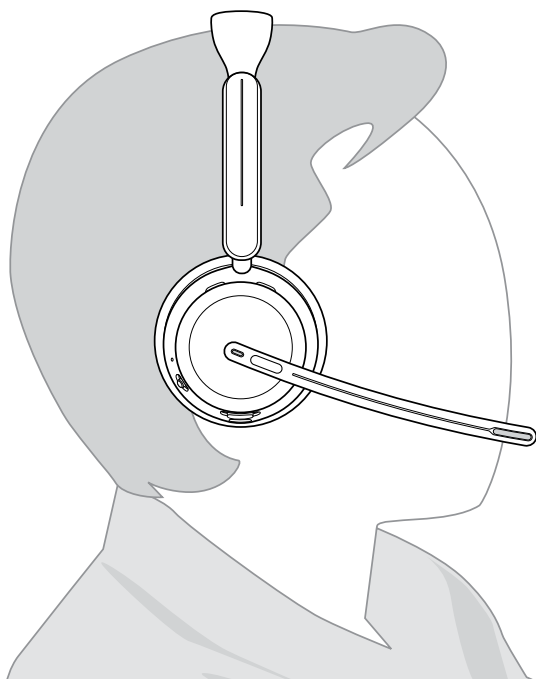
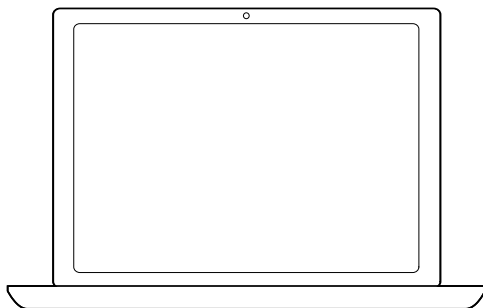
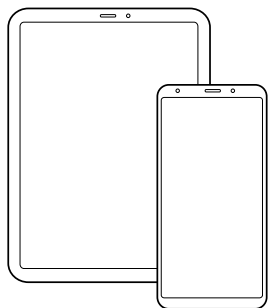

DSEA A/S

Kongebakken 9, DK-2765 Smørum, Denmark

eposaudio.com

Publ. 10/23, A02