

EPDS

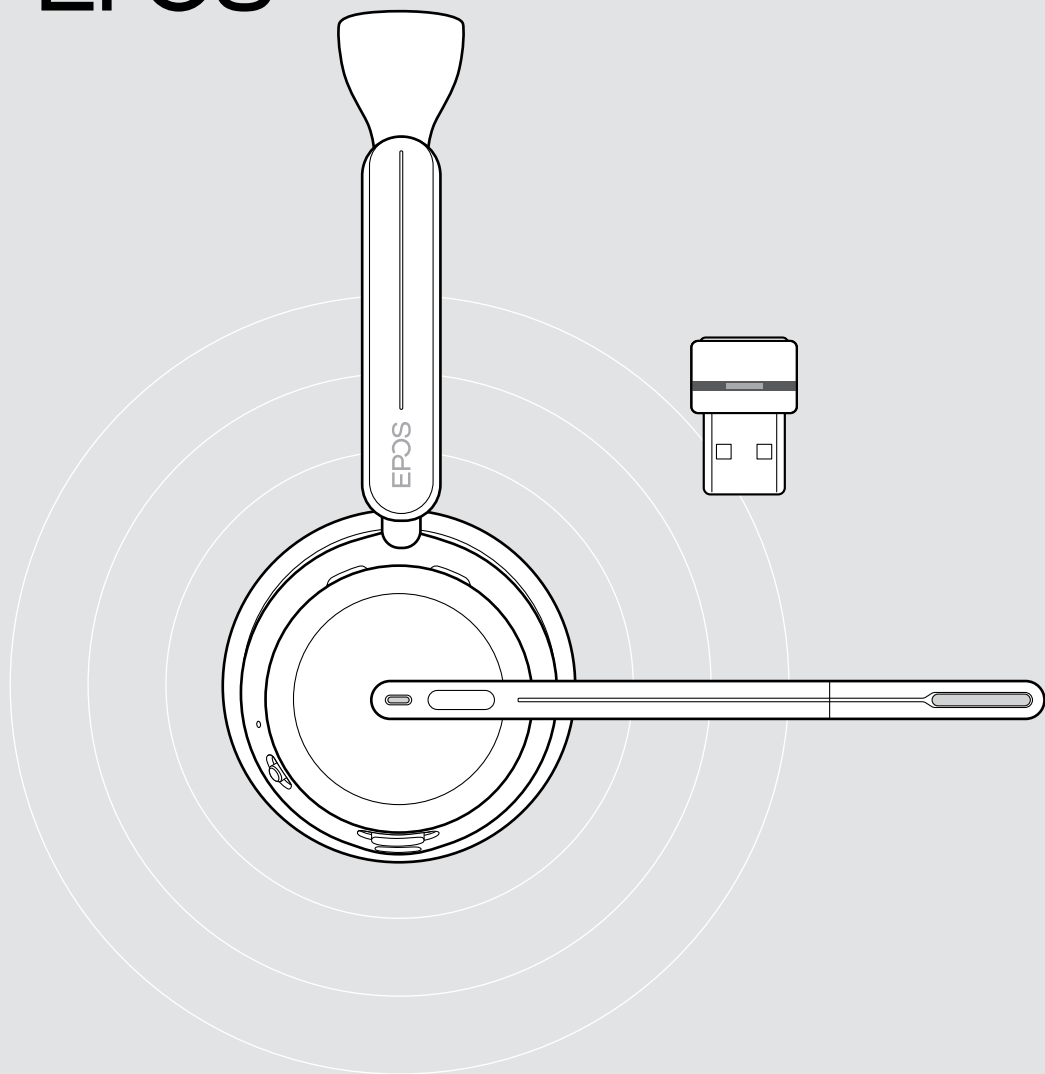

Série IMPACT 1000

Casque supra-auriculaire Bluetooth® avec dongle

Guide d'utilisation

Sommaire

Bienvenue	3
Contenu de la boîte.....	4
IMPACT 1000 en bref.....	5
Le casque en bref.....	5
Vue d'ensemble du socle de recharge	11
Vue d'ensemble du dongle.....	12
Vue d'ensemble des icônes.....	13
Premiers pas.....	14
Possibilités de connexion.....	14
A Connecter le dongle.....	15
B Appairage avec vos appareils Bluetooth®	16
C Connecter via USB et recharger la batterie.....	18
Installer l'application mobile EPOS Connect.....	19
Installer l'application EPOS Connect.....	19
Modifier les paramètres audio – Microsoft®Windows.....	20
Régler et porter le casque.....	21
Mode d'emploi – Principes de base	22
Allumer le casque – connexion automatique.....	22
Éteindre le casque.....	23
Modifier le volume.....	24
Désactiver le micro du casque (mode muet).....	26
Utiliser l'annulation active du bruit – version ANC uniquement.....	27
Utiliser le TalkThrough – version ANC uniquement.....	29
Passer des appels avec le casque	30
Passer un appel.....	30
Accepter/rejeter un appel.....	31
Mettre en attente un appel (pause).....	33
Terminer un appel.....	34
Gérer plusieurs appels.....	35
Utiliser l'assistant vocal/la numérotation vocale.....	36

Utiliser Microsoft® Teams/Cortana – IMPACT 10xxT uniquement.....	37
Lancer Microsoft® Teams	37
Vérifier les notifications Teams.....	38
Lever la main lors d'une réunion Teams	38
Activer et utiliser Microsoft® Cortana	39
Écouter des médias.....	40
Commander via le capteur de proximité	40
Commander via le bouton	41
Bon à savoir.....	42
Recharger le casque	42
Vérifier le niveau de charge de la batterie/l'autonomie en conversation résiduelle.....	45
Activer/désactiver les fonctions du capteur	46
Régler la tonalité latérale	47
Changer la langue des indications vocales.....	47
Activer/désactiver les indications vocales et signaux sonores.....	48
Activer/désactiver un limiteur audio.....	48
Si vous êtes proche de sortir de la portée Bluetooth.....	49
Reconnecter/déconnecter le Bluetooth	50
Appariage avec le dongle.....	51
Entretien et mise à jour des produits.....	52
Nettoyer les produits.....	52
Transport et stockage des produits.....	53
Remplacement du/des coussinet(s).....	54
Mise à jour du firmware	55
En cas de problème.....	56

Marques commerciales

La marque et les logos du mot Bluetooth® sont des marques déposées appartenant à Bluetooth SIG, Inc. et toute utilisation de telles marques par DSEA A/S est sous licence.

USB Type-C® et USB-C® sont des marques déposées de la société USB Implementers Forum.

Qualcomm aptX est un produit de Qualcomm Technologies International, Ltd. Qualcomm est une marque déposée de Qualcomm Incorporated, enregistrée aux États-Unis et dans d'autres pays, utilisée avec permission, aptX est une marque déposée de Qualcomm Technologies International, Ltd., enregistrée aux États-Unis et dans d'autres pays, utilisée avec permission.

Toutes les autres marques sont la propriété de leurs propriétaires respectifs.

Bienvenue

L'IMPACT 1000 est conçu pour le nouvel environnement Open Office.

Il repose sur EPOS BrainAdapt™, un ensemble de technologies réduisant la fatigue cérébrale via l'ANC adaptative* et une captation vocale de pointe assurée par EPOS AI™, veillant ainsi à ce que votre message soit efficacement transmis.

Profitez des avantages suivants pour un confort prolongé et une utilisation conviviale : conception légère, coussinets doux, serre-tête rembourré, son naturel très large bande, recharge sans contact, commandes au casque et fonctionnalités intelligentes.

La triple connectivité sans fil permet de rester connecté simultanément à trois appareils tout en circulant dans le bureau. Via TalkThrough*, vous pouvez parler à vos collègues sans retirer le casque, la busy light 360 signalant quand vous êtes en communication.

Avantages et caractéristiques clés

Une captation vocale de pointe pour des conversations ciblées
La technologie de micro adaptative reposant sur EPOS AI™ veille à ce que votre message soit efficacement transmis.

Protégez votre cerveau dans les bureaux ouverts*
L'ANC adaptative hybride réduit efficacement le bruit, aidant le cerveau à se concentrer - même dans les bureaux ouverts animés.

Une nouvelle norme de casques pour l'open office
Rejoignez des appels avec un son super large bande. Certifié Microsoft Teams, conforme aux spécifications Microsoft Teams Open Office.

Un confort assuré tout au long de la journée
Conception légère, coussinets doux et respirants et serre-tête rembourré, pour un confort de port prolongé en open office.

Découvrez une solution véritablement pratique
Socle de recharge sans contact et fonctions intelligentes rendant l'utilisation du casque vraiment intuitive et simple.

* IMPACT 1060 ANC/1060T ANC uniquement



Pour connaître les consignes de sécurité, consultez le Guide de sécurité.



Pour connaître les spécifications, consultez la fiche d'information disponible sur eposaudio.com.



Vous trouverez une liste des accessoires sur la page du produit sur eposaudio.com.

Contenu de la boîte

IMPACT 1030 | IMPACT 1060 | IMPACT 1060 ANC
IMPACT 1030T | IMPACT 1060T | IMPACT 1060T ANC : Version Microsoft Teams

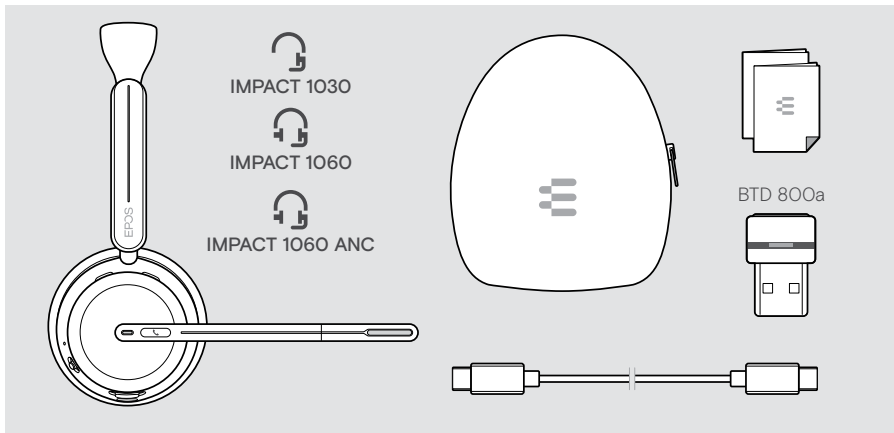

IMPACT 1061 | IMPACT 1061 ANC
IMPACT 1061T | IMPACT 1061T ANC : Version Microsoft Teams

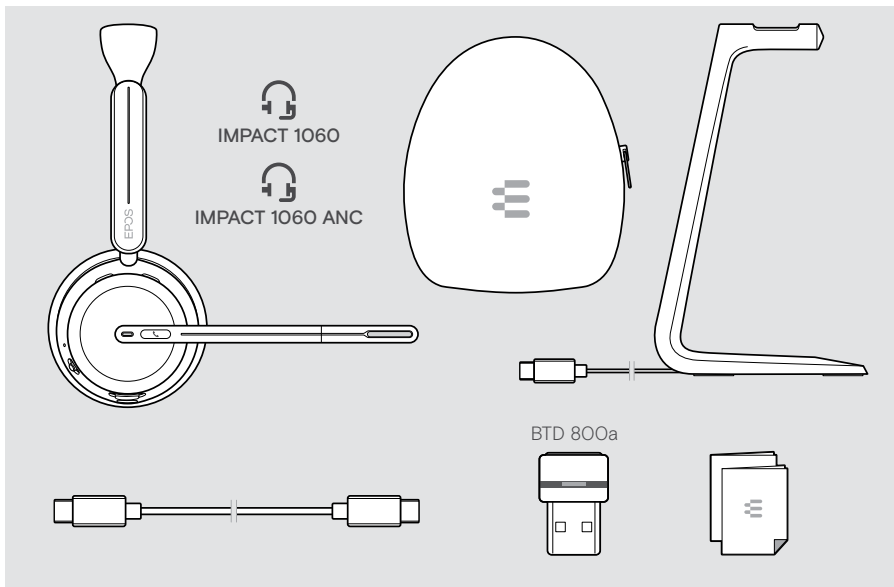

IMPACT 1000 en bref

Le casque en bref

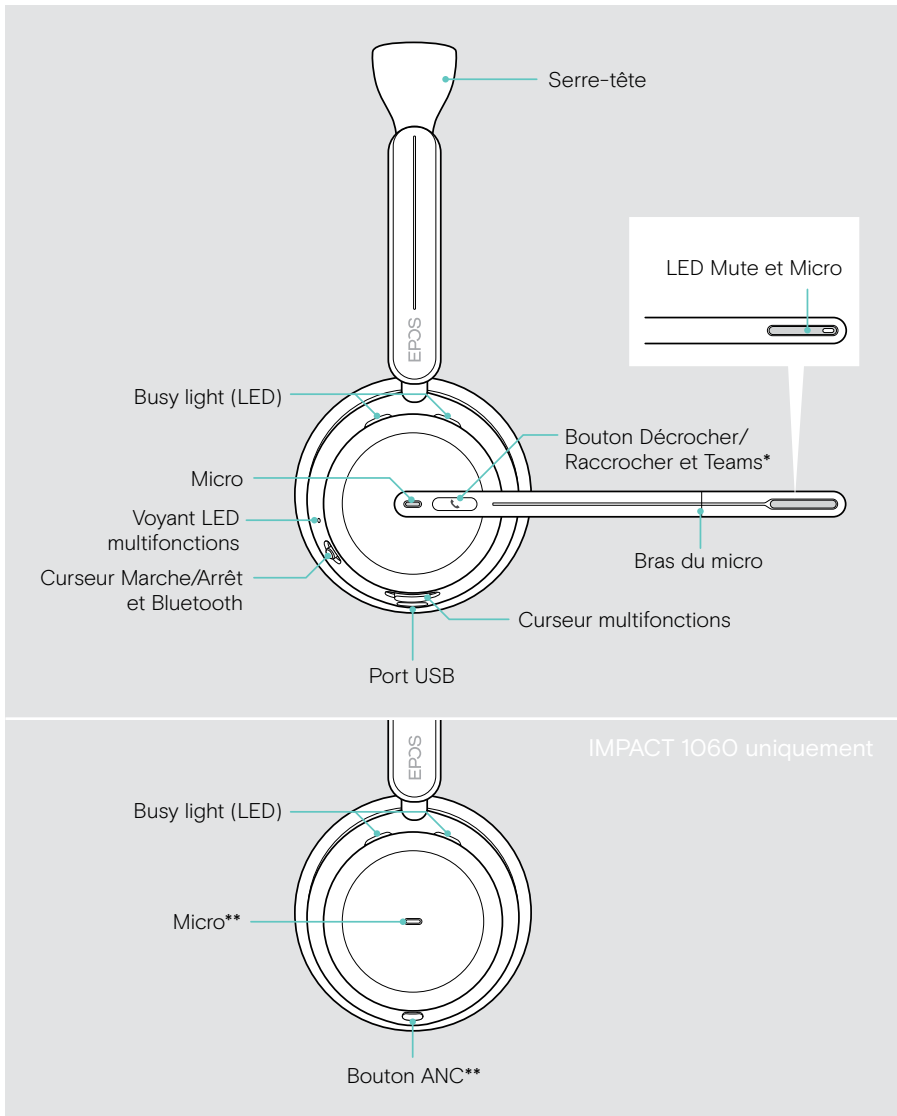

*Microsoft Teams : IMPACT 1030T/106xT/106xT ANC uniquement

**ANC : IMPACT 1060 ANC/1060T ANC uniquement

Aperçu des voyants LED du casque



Certains paramètres des voyants LED peuvent être modifiés via [EPOS Connect](#).

Voyant LED multifonctions

Signification

	3x	Le casque s'allume
		Casque en mode appairage : recherche d'un appareil mobile/dongle
		Le casque recherche des périphériques Bluetooth
	Appairage réussi	
	3x	Connexion avec l'appareil Bluetooth établie avec succès
	3x	Le casque s'éteint
		Recharge du casque en cours : la couleur indique le niveau de charge de la batterie
		Autonomie résiduelle de la batterie requise
	Casque entièrement chargé	
	Mise à jour du firmware en cours	
3x	La liste d'appairage a été effacée	
	Réinitialisation du casque aux réglages d'usine	

Busy light (LED)

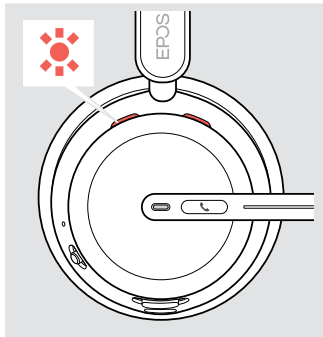

Signification



Appel entrant :
quand vous ne portez pas
le casque



Appel en cours

Appel en attente

Voyant LED sur le bras du micro

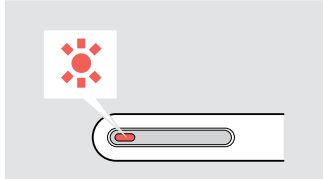

Signification





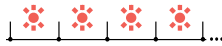



Micro coupé

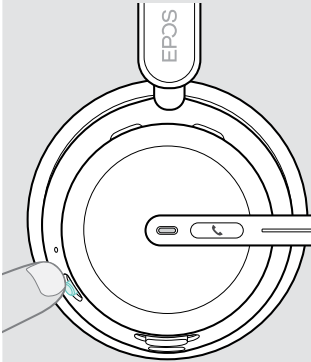





Parler alors que le micro
est coupé (mode muet)

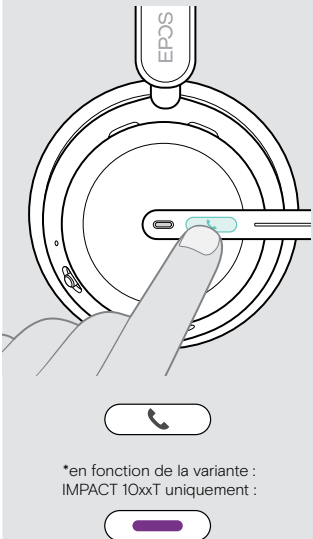

Vue d'ensemble des touches du casque

Curseur Marche/ Arrêt et Bluetooth	Appui	Fonction	Page
		Allume le casque	22
		Éteint le casque	23
		Appaire le casque avec un appareil Bluetooth	16
		Vérifie l'autonomie restante de la batterie	45
		Annule l'appairage (mode appairage)	16
	Efface la liste d'appairage	58	

**Bouton Décrocher/
Raccrocher et Teams***



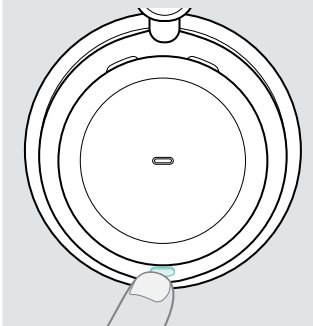



	Appui	Fonction	Page
 <p>*en fonction de la variante : IMPACT 10xxT uniquement :</p>		Accepte un appel	31
		Termine un appel	34
		2 appels : répond à l'appel entrant et met fin à l'appel en cours	35
		2 appels : Met fin à l'activité et maintient le 2e appel en attente	36
		Lance Microsoft Teams*	37
		Active/désactive la mise en pause d'un appel en cours	31
		2 appels : Répond à un appel entrant et met l'appel en cours en pause	35
		2 appels : bascule entre deux appels	36
		Lève/baisse la main lors d'une réunion Teams* (au relâchement du bouton)	38
		Invoke Cortana* (si disponible ; uniquement en mode veille)	39
	Refuse un appel	33	

Bouton ANC**

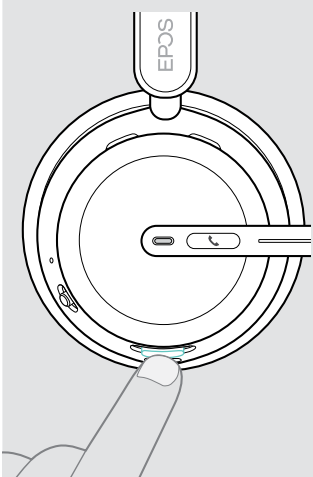
	Appui	Fonction	Page
		Active/désactive l'ANC	27
		Active/désactive TalkThrough (uniquement si ANC activé)	29

**IMPACT 106x ANC uniquement

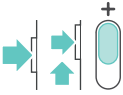
Curseur multifonctions

	Appui	Fonction	Page
		Désactive/active le micro Lance/suspend la lecture audio Désactive l'assistant vocal	26 40 36
		Réduit le volume (appuyer sur le bouton ou le maintenir enfoncé)	24
		Augmente le volume (appuyer sur le bouton ou le maintenir enfoncé)	24
		Active l'assistant vocal	36
		Passe au morceau suivant	40
		Revient au morceau précédent	40

Vue d'ensemble du socle de recharge

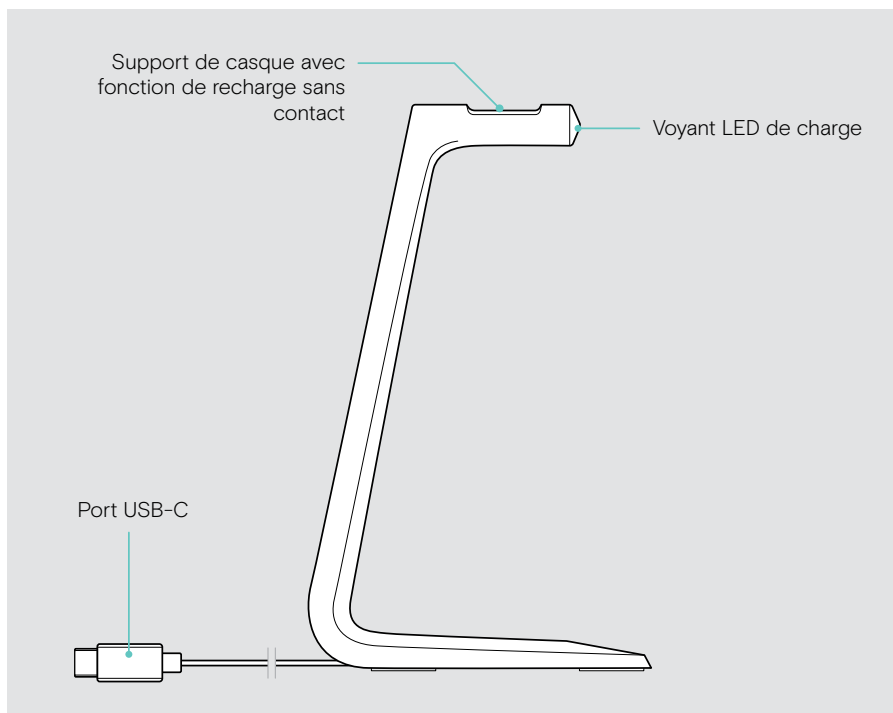

Le socle de recharge CH 40 est inclus dans les bundles IMPACT 10x1.
Il est également disponible comme accessoire.



Vue d'ensemble des voyants LED du socle de recharge

Voyant LED de charge

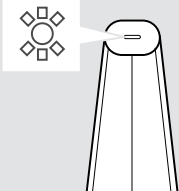
Signification

	 Recharge du casque en cours
	 3x Socle de recharge branché sur une prise USB



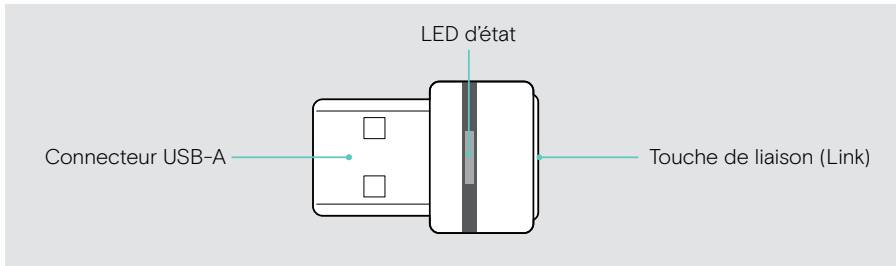

Vue d'ensemble du dongle



Vue d'ensemble des voyants LED

Dongle	LED	Signification
		Dongle en mode appairage : recherche du casque
	3x	Appairage réussi
	3x	Échec de l'appairage
		Le dongle essaie de se connecter à un appareil Bluetooth
		Appel entrant
		Dongle et appareil Bluetooth connectés
		Appel sortant / en cours
		Lecture audio
		Connecté à Teams
		Notification Teams
		Connexion à Teams
		Le son du micro de l'appareil Bluetooth connecté est coupé

Vue d'ensemble des icônes

	Appuyer sur le bouton		Remarques : Bon à savoir
	Appuyer deux fois sur le bouton		Voyants LED
	Appuyer et maintenir enfoncé		Une indication vocale est émise ou un signal sonore retentit

Premiers pas

Possibilités de connexion

Le casque peut être connecté :

- **A** via le **dongle Bluetooth** à un ordinateur **ou**
- **B** via **Bluetooth** à un appareil portable (p. ex. un smartphone ou une tablette) **ou**
- **C** via le **câble USB** à un ordinateur

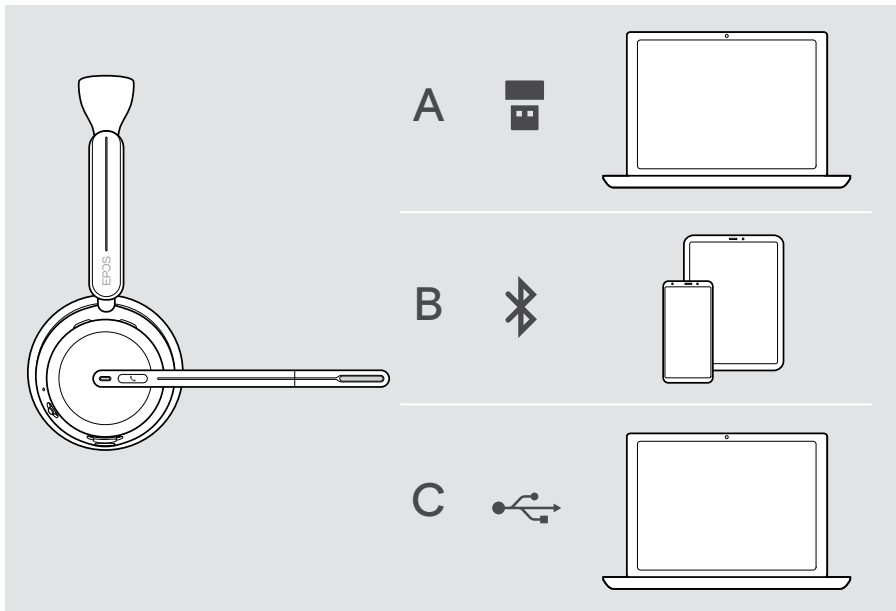

C Si le casque est connecté via un câble USB, il sera automatiquement rechargé. Avec le câble connecté, vous pouvez utiliser le casque même si la batterie est déchargée.

A Connecter le dongle

À la livraison, le dongle est déjà appairé avec le casque.

- 1 Branchez le dongle sur un port **USB-A** de votre ordinateur.
Le voyant LED du dongle clignote en bleu pendant la recherche.
- 2 Positionnez le curseur Marche/Arrêt au milieu pour allumer le casque.
Le voyant LED clignote 3 fois en vert et 3 fois en bleu dès que la connexion avec le dongle est établie. Le voyant LED du dongle passe au bleu pâle.
Si Microsoft Teams est en cours d'exécution : Le dongle se connecte à Teams, et le voyant est violet (et non bleu).

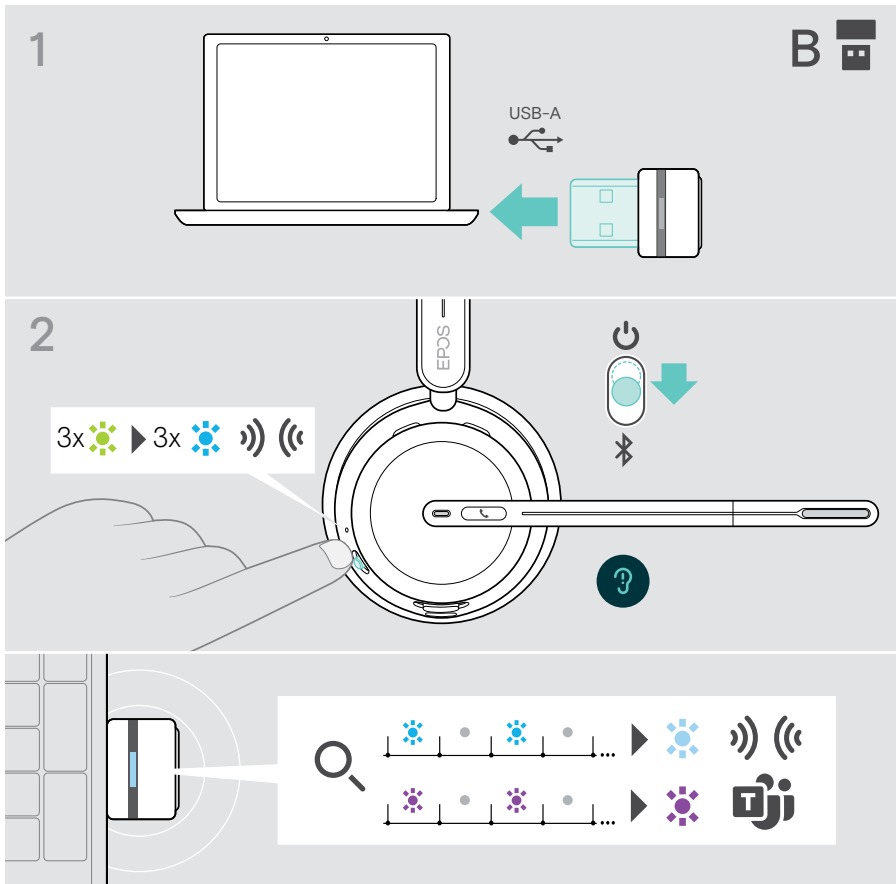

B Appairage avec vos appareils Bluetooth®

Pour pouvoir transmettre des données via Bluetooth, vous devez au préalable appairer votre casque à un appareil sans fil. Le dongle est appairé avec le casque à la livraison.

Le casque peut enregistrer jusqu'à 8 appareils appairés. Si vous appairez le casque à un neuvième appareil, l'appareil dont l'activité est la plus ancienne dans la liste d'appairage sera remplacé. Si vous souhaitez rétablir une connexion avec cet appareil, vous devez l'appairer de nouveau.

Le casque peut être connecté à trois appareils appairés simultanément. Pour connecter un autre appareil, il faut impérativement déconnecter l'un des appareils déjà connectés.

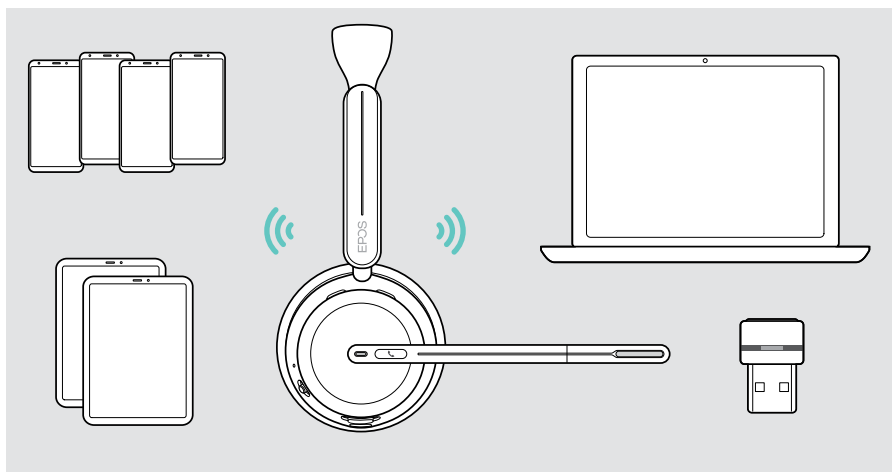

Le casque est conforme à la norme Bluetooth 5.3.



Les appareils Bluetooth doivent prendre en charge le profil mains libres (Hands-Free Profile, HFP), le profil casque (Headset Profile, HSP), le profil de contrôle à distance audio vidéo (Audio Video remote Control Profile, AVRCP) ou le profil de distribution vidéo de pointe (Advanced Audio Distribution Profile, A2DP).

Appairage du casque avec un appareil mobile via Bluetooth

- 1 Positionnez le curseur Marche/Arrêt au milieu pour allumer le casque. Le voyant LED clignote 3 fois en vert. Déplacez le curseur Marche/Arrêt vers le symbole Bluetooth et maintenez-le jusqu'à ce que le voyant LED clignote alternativement en bleu et en rouge (mode appairage).
- 2 Recherchez les appareils Bluetooth et sélectionnez **EPOS IMPACT 10xx** pour établir la connexion. Consultez le mode d'emploi de votre appareil mobile. Une fois le casque appairé avec l'appareil mobile, la LED clignote 3 fois en bleu et s'éteint.

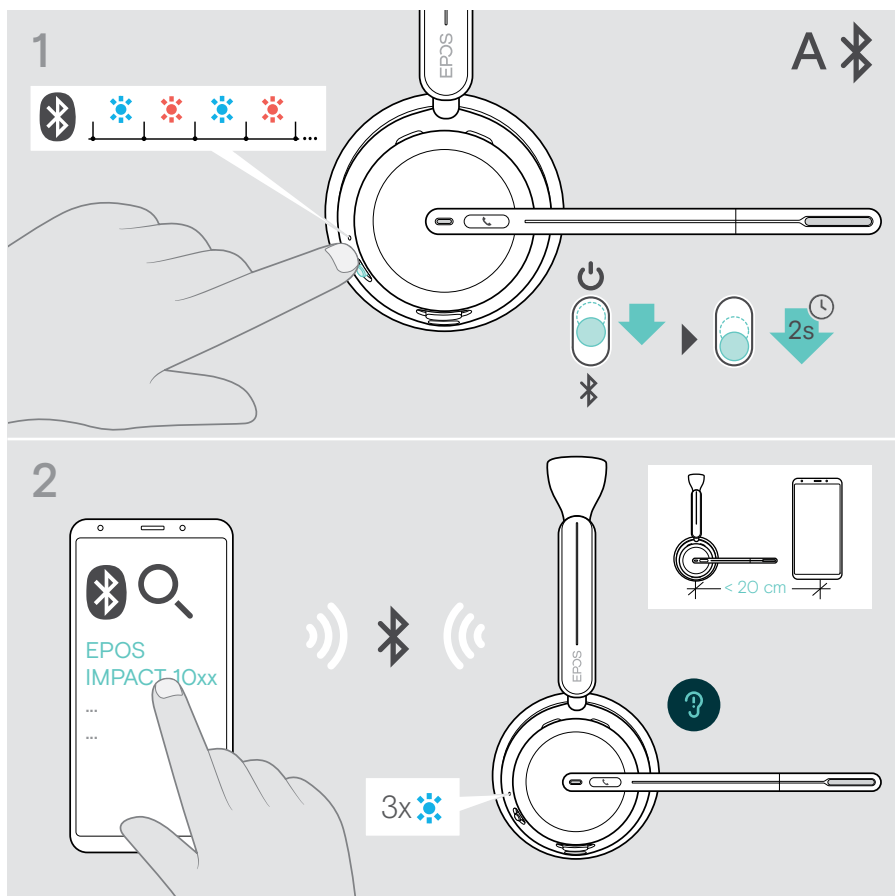

Pour annuler l'appairage :

- > Déplacez brièvement le curseur Marche/Arrêt vers le symbole Bluetooth.

C Connecter via USB et recharger la batterie

Le câble USB permet de recharger la batterie du casque tout en passant un appel ou consultant un média.

- > Connectez le câble USB fourni à la prise USB du casque et de votre ordinateur. La recharge de la batterie est en cours. Le voyant LED clignote en rouge, jaune ou vert, selon le niveau de charge de la batterie. Quand la recharge est complète, le voyant LED s'allume en vert pendant 10 secondes avant de s'éteindre.

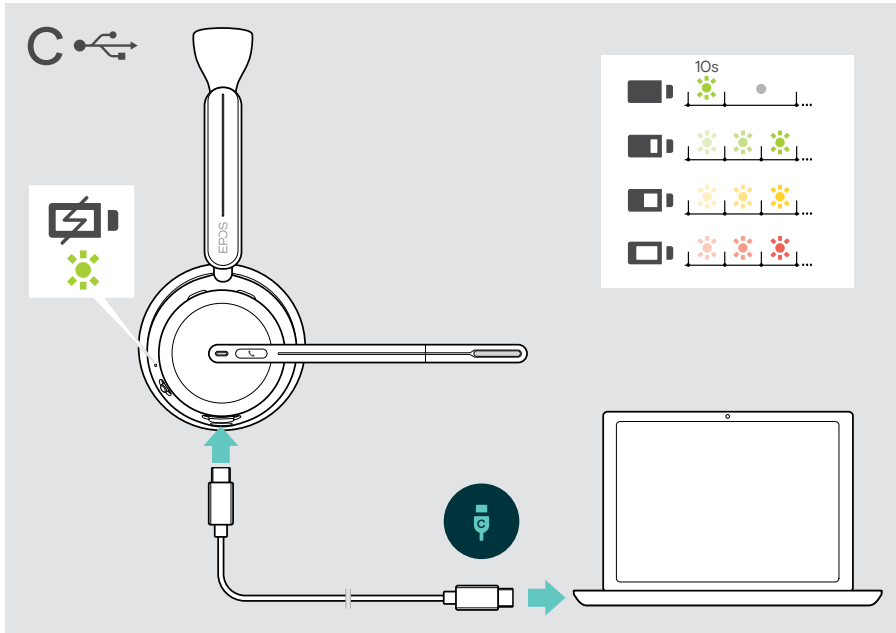

Pour débrancher le câble USB :

- > Retirez la prise du casque et de votre ordinateur.

Installer l'application mobile EPOS Connect

L'application mobile gratuite **EPOS Connect** vous permet de configurer votre casque et met à votre disposition des paramètres supplémentaires.

- > Ouvrez l'App Store ou Google Play sur votre appareil mobile.
- > Recherchez « **EPOS Connect** ».
- > Téléchargez et installez l'application.



Installer l'application EPOS Connect

Le **logiciel gratuit EPOS Connect** vous permet de configurer et de mettre à jour votre casque et met à votre disposition des paramètres supplémentaires.

- > Téléchargez le logiciel sur eposaudio.com/connect.
- > Installez le logiciel. Vous devez disposer des droits d'administrateur sur votre ordinateur – si nécessaire, contactez votre service informatique.

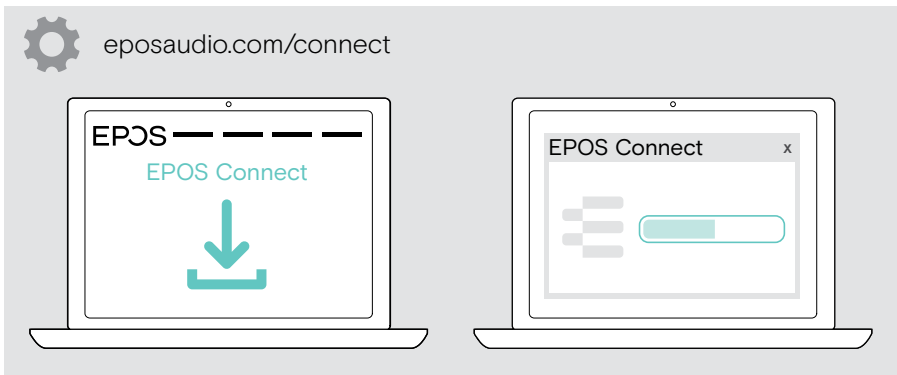

Modifier les paramètres audio – Microsoft®Windows

Windows modifie généralement automatiquement les paramètres audio au moment de la connexion d'un nouveau casque. Si le casque est connecté, mais que vous n'entendez aucun son :

- > Cliquez avec le bouton droit de la souris sur l'icône Audio.
- > Sélectionnez BTD 800 III comme speaker (haut parleurs).
- > Sélectionnez BTD 800 III comme micro.

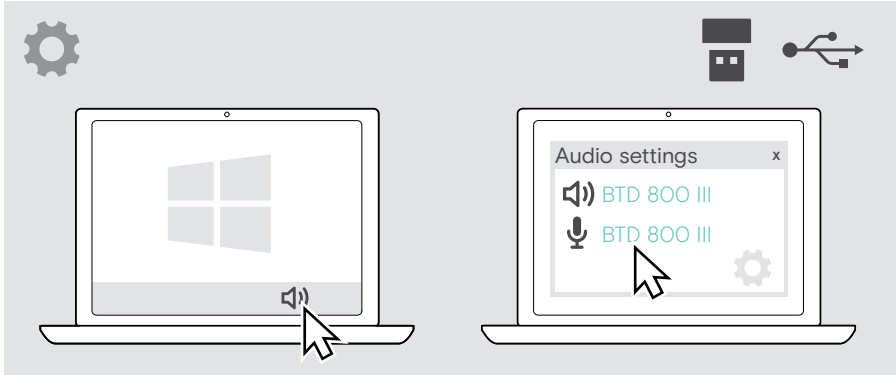

Régler et porter le casque

Pour une bonne qualité sonore et le meilleur confort possible, ajustez le casque.

- > Tournez le bras du micro pour le changer de côté.
- > Pliez et orientez le bras du micro afin qu'il se situe à 2 cm environ (0.8 ") du bord extérieur de votre bouche.



- > Ajustez le casque de manière à ce que le coussinet repose confortablement sur l'oreille droite ou gauche.



- > Ajustez le casque de manière à ce que les coussinets reposent confortablement sur vos oreilles.
- > Vous pouvez changer le côté d'utilisation dans [EPOS Connect](#) pour passer d'une chaîne stéréo à l'autre.

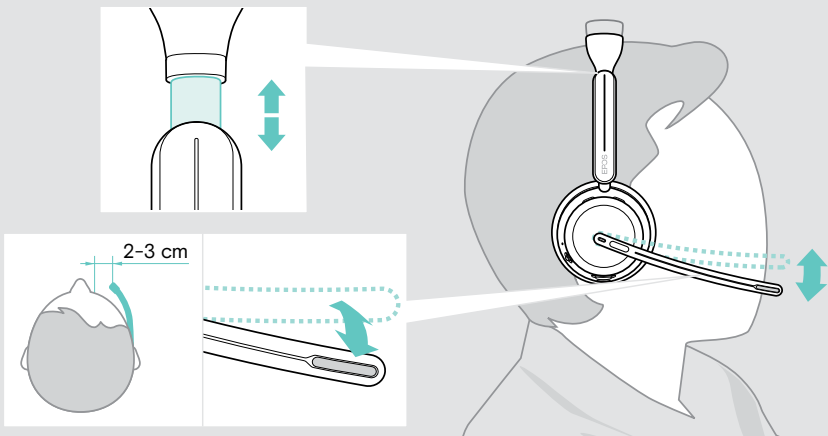
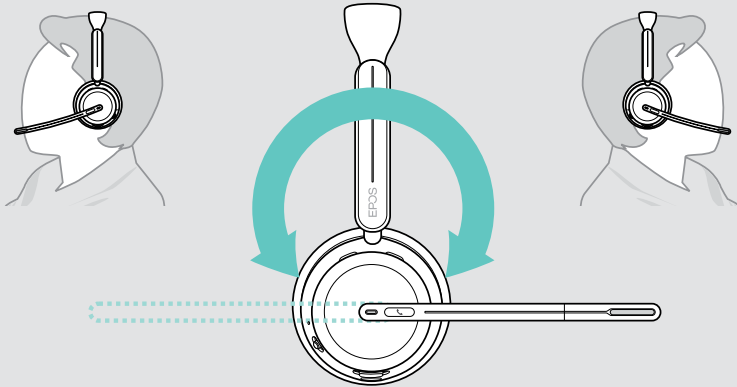

Mode d'emploi - Principes de base



ATTENTION

Risque de lésions auditives !

L'écoute prolongée à un volume élevé peut causer des problèmes d'audition irréversibles.

- > Réglez le volume de votre appareil connecté sur un niveau faible avant de mettre le casque.
- > Ne vous exposez pas à un volume d'écoute élevé en permanence.

Allumer le casque - connexion automatique

- > Positionnez le curseur Marche/Arrêt au milieu pour allumer le casque. Le voyant LED clignote 3 fois en vert. Le casque tente automatiquement de se connecter aux 3 derniers appareils utilisés. S'ils ne sont pas disponibles, le casque recherche d'autres appareils appariés. Une fois la connexion établie, une indication vocale retentit et le voyant LED clignote 3 fois en bleu.

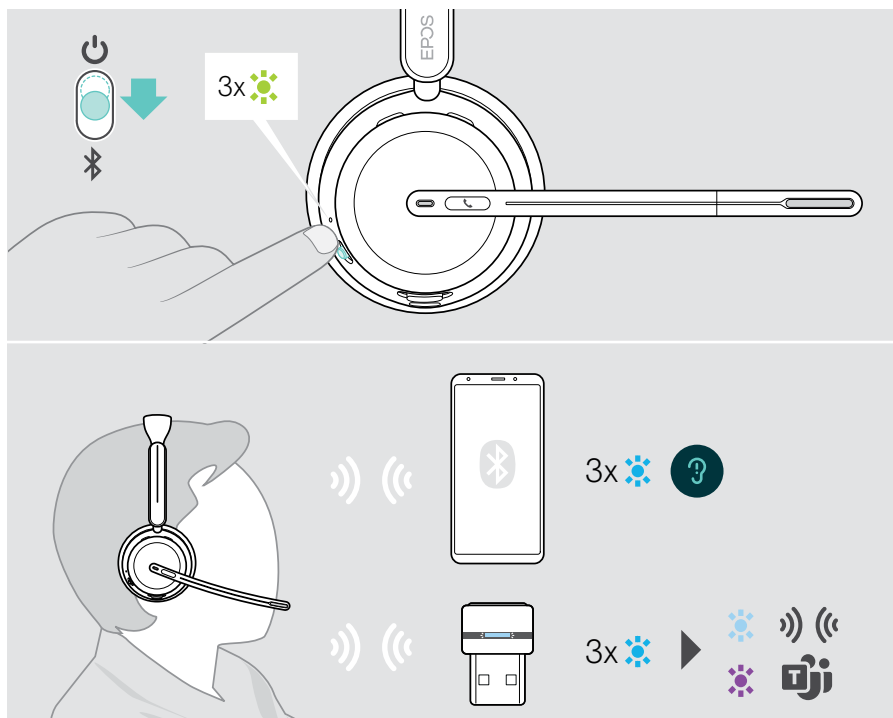

Éteindre le casque

- > Déplacez le curseur Marche/Arrêt vers l'icône de veille.
Le voyant LED s'allume 3 fois en rouge et le casque s'éteint.

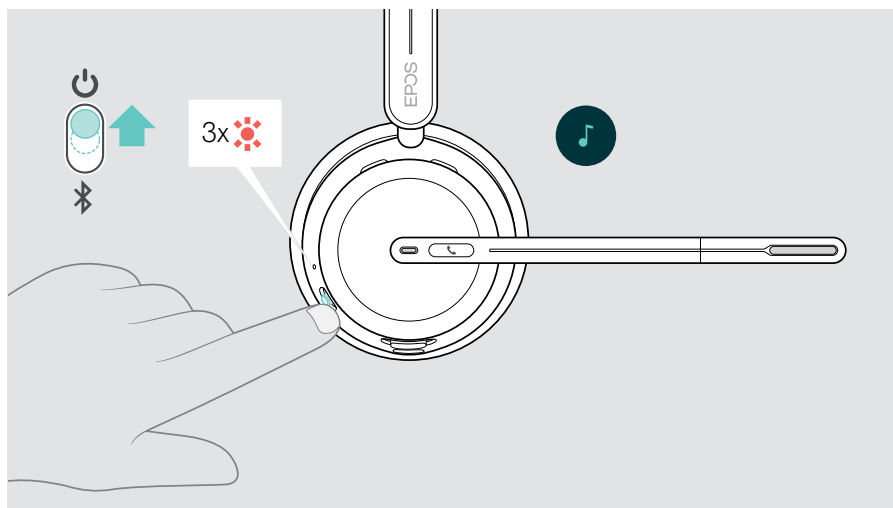





- > Rechargez le casque (voir page 42).



Le casque s'éteint au bout de 6 heures pour économiser la batterie si aucun signal sonore n'est émis et s'il n'est pas porté. Éteignez et rallumez le casque pour l'utiliser. Vous pouvez définir ou désactiver l'heure d'arrêt automatique dans EPOS Connect.

Modifier le volume

On distingue trois paramètres de volume du casque indépendants :

-  **1** **Volume d'appel**
pendant un appel en cours
-  **2** **Volume de media**
pendant la lecture d'un média
-   **3** **Volume de la sonnerie, des tonalités et des indications vocales**
quand le casque est en mode veille
(pas pendant un appel ni pendant le streaming multimédia)

- > Déplacez le curseur multifonctions vers le + ou le - pour augmenter ou réduire le volume.

Le volume maximum et minimum est signalé par deux bips sonores.

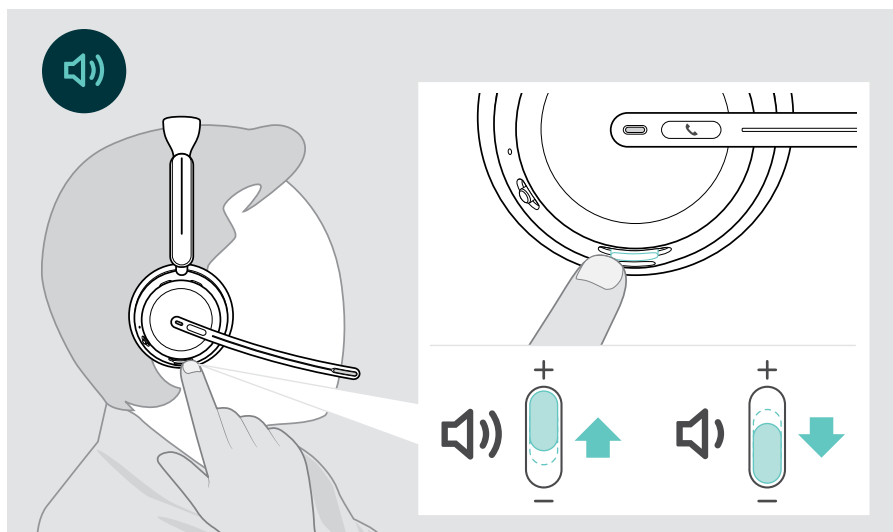

-  Vous pouvez également régler le volume des appels et du streaming de media sur votre appareil connecté.

Réglage du volume du micro du casque pour les softphones

- > Lancez un appel sur votre appareil connecté pour trouver le réglage de volume adapté à votre micro.
- > Modifiez le volume du micro dans l'application de votre softphone et/ou dans l'application audio de votre PC.

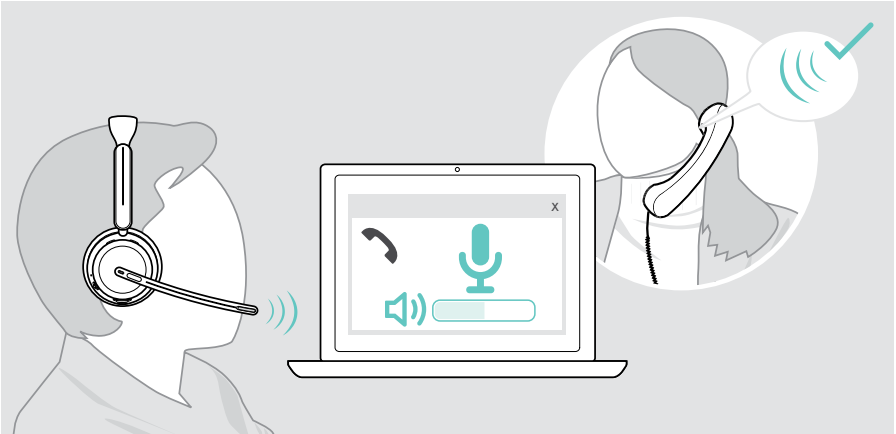

Désactiver le micro du casque (mode muet)

- > **A** Relevez le bras du micro pour activer le mode muet (vous ressentirez une légère résistance) ou abaissez-le pour réactiver le micro*. **OU**
- > **B** Appuyez sur le bouton multifonctions pour activer ou désactiver le micro. Le voyant LED du mode muet s'allume en rouge quand le micro est coupé.

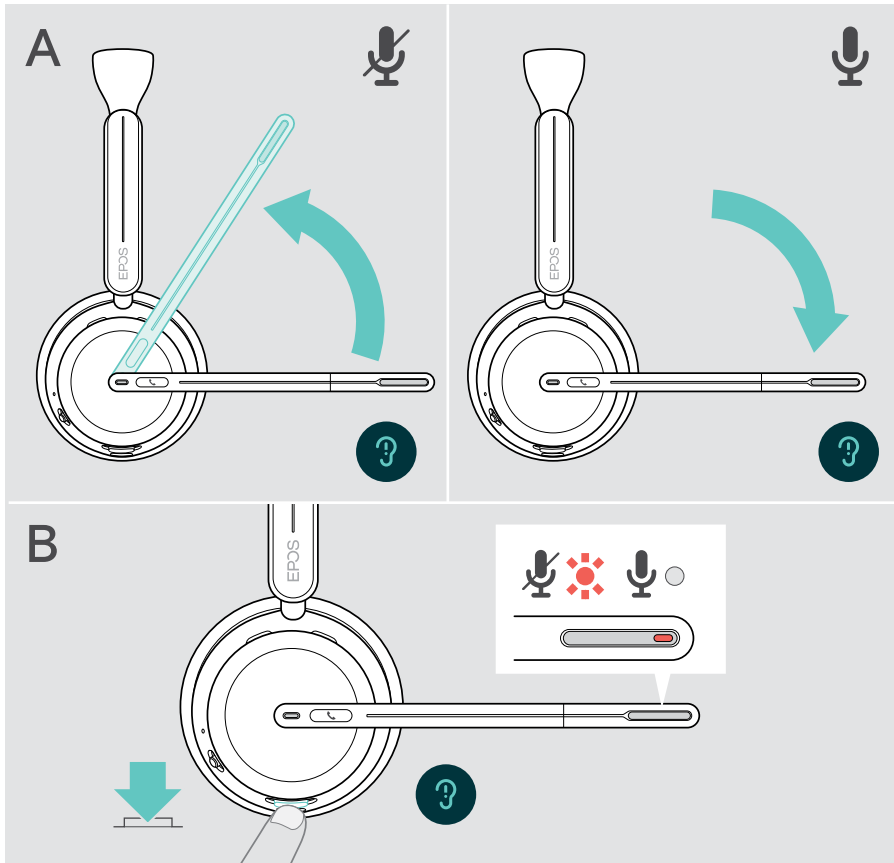

Le microphone sera également désactivé dès lors que vous retirez* le casque.



Le voyant LED clignote en rouge si vous parlez alors que le micro est désactivé.



* Cette fonction peut être activée/désactivée via EPOS Connect.

Utiliser l'annulation active du bruit – version ANC uniquement

L'IMPACT 106x ANC permet d'atténuer le bruit ambiant à l'aide de la technologie d'annulation active du bruit (ANC). Des micros spéciaux réduisent les bruits de fond, tels que les bruits du clavier ou les conversations entre collègues dans un bureau ouvert.

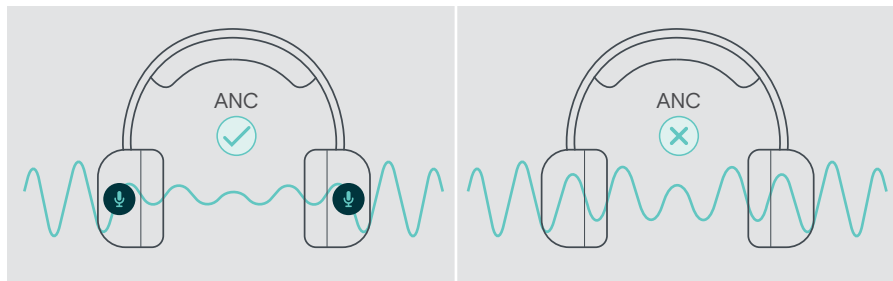

Si vous vous trouvez dans un environnement bruyant et aimeriez vous isoler du bruit, vous pouvez utiliser le casque, déconnecté de tout appareil, et bénéficier simplement de la technologie ANC.

Activation/désactivation de l'ANC

- > Appuyez sur la touche ANC pendant 2 secondes ou utilisez EPOS Connect pour activer ou désactiver l'ANC.

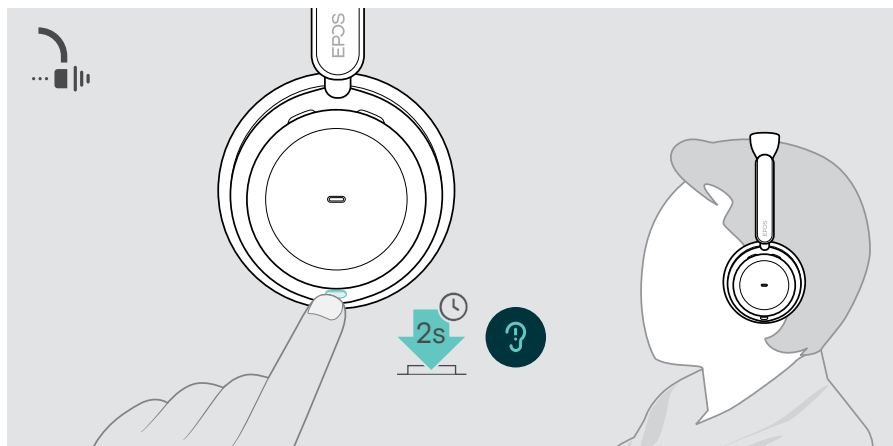

Vous pouvez activer l'ANC si la batterie est suffisamment chargée et si le casque est allumé.

Utilisation et réglage de l'ANC

Le casque est doté de la technologie **ANC adaptative** et réagit au niveau de bruit ambiant. L'ANC intégrée réagit au niveau de bruit ambiant pour activer le niveau d'ANC nécessaire à un instant t. Cela réduit la sensation d'occlusion dans les situations où elle n'est pas nécessaire.

Le **curseur supplémentaire du niveau d'ANC** vous permet de régler l'intensité de l'ANC individuellement (quand le mode « adaptative » est désactivé).

Via **EPOS Connect** vous pouvez :

- > Activer ou régler votre mode ANC.

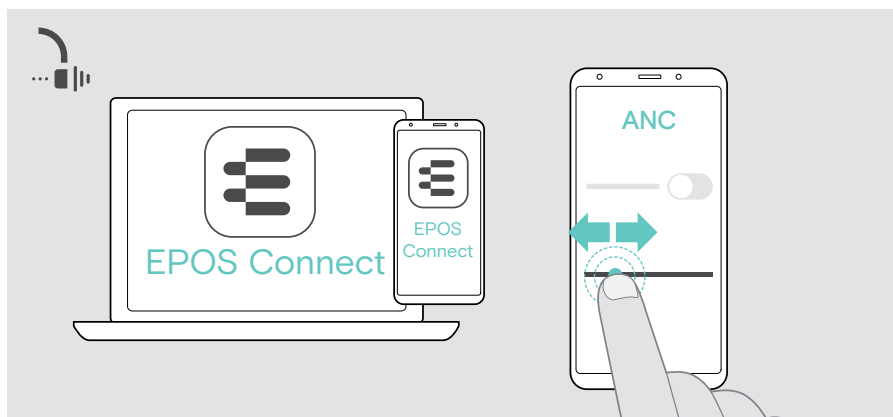

Paramètres de contrôle du bruit disponibles :

ANC adaptative	Règle automatiquement l'intensité de l'ANC
Niveau d'ANC	> Réglez l'intensité de l'ANC sur votre niveau préféré.

Utiliser le TalkThrough – version ANC uniquement

TalkThrough vous permet de communiquer avec vos collègues sans avoir à retirer le casque lorsque l'ANC est activé. La lecture audio sera interrompue ou le son sera coupé.



Activation et désactivation de TalkThrough

- > Activez l'ANC (voir pages précédentes).
- > Appuyez sur le bouton ANC pour activer ou désactiver TalkThrough.

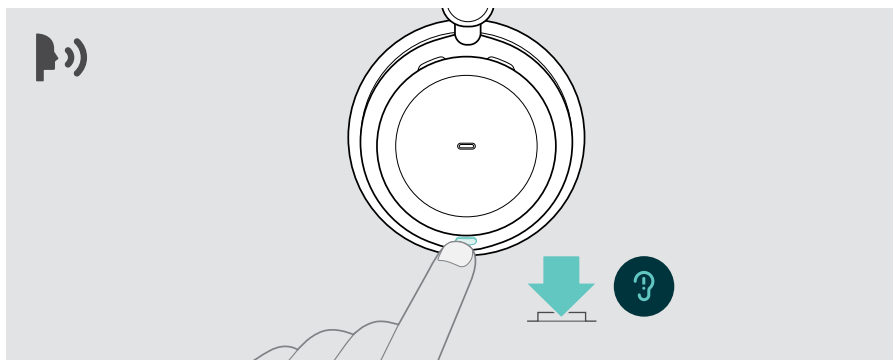

Réglage de l'intensité de TalkThrough



Via **EPOS Connect** vous pouvez :

- > Modifier l'intensité de TalkThrough via les paramètres de contrôle du bruit.

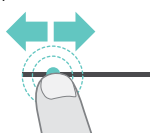

Passer des appels avec le casque

La disponibilité des fonctionnalités suivantes dépend de l'appareil connecté.

Pour effectuer des appels via l'ordinateur :

- > Installez un softphone (VoIP Software) ou demandez de l'aide à votre administrateur.

La Busy light est rouge quand vous êtes en communication ou si un appel est en attente.

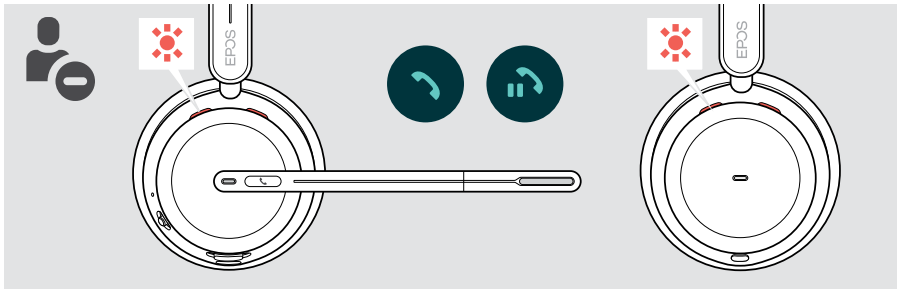

Passer un appel

- > Lancez l'appel sur votre appareil connecté.

La Busy light est allumée rouge tant que vous êtes en communication.

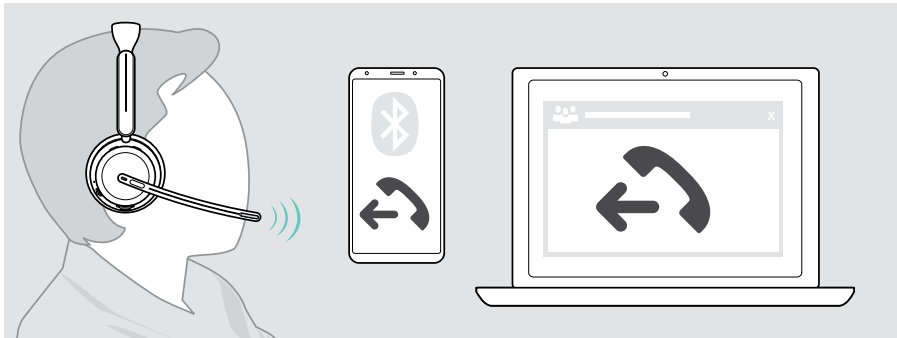

Si votre appel n'est pas automatiquement transféré vers le casque :

- > Recherchez cette fonction dans le manuel d'instructions de votre appareil connecté.

Accepter/rejeter un appel

Plusieurs possibilités s'offrent à vous pour prendre un appel entrant.

Notification d'un appel entrant

Lorsque vous recevez un appel, une sonnerie retentit. Si vous ne portez pas le casque, le clignotement de la Busy light signale l'appel entrant.

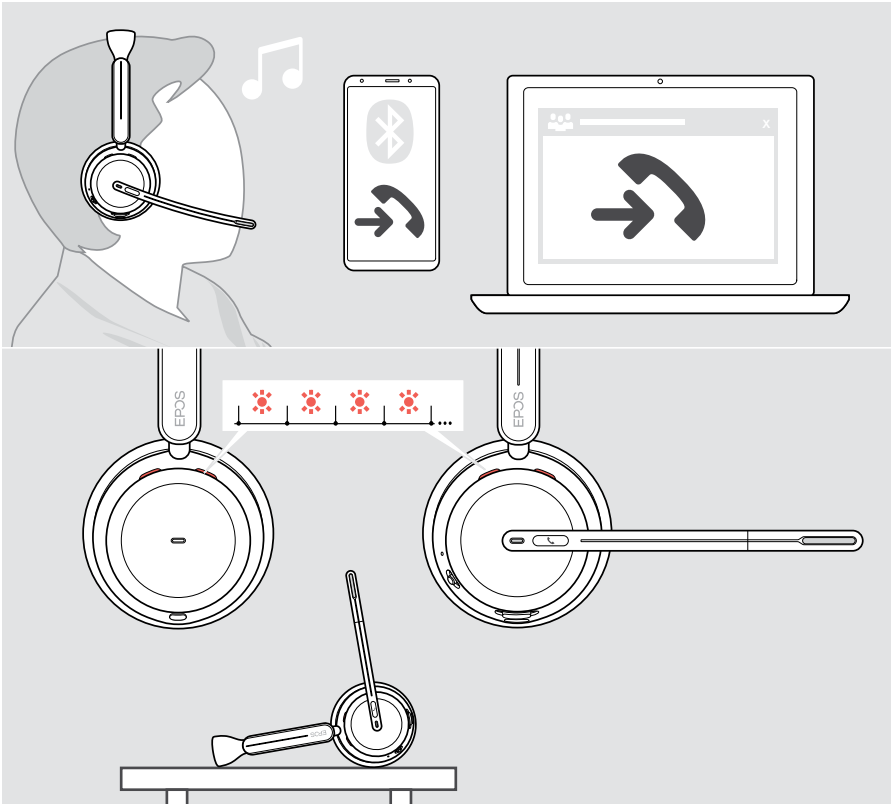

Prendre un appel

Trois possibilités s'offrent à vous pour accepter un appel :

- > **A** Appuyer sur le bouton Décrocher/Raccrocher. **OU**
- > **B** Abaisser le bras du micro.* **OU**
- > **C** Soulever le casque et le placez sur votre tête*.

Le casque est doté d'un capteur de proximité qui détecte si le casque est porté.

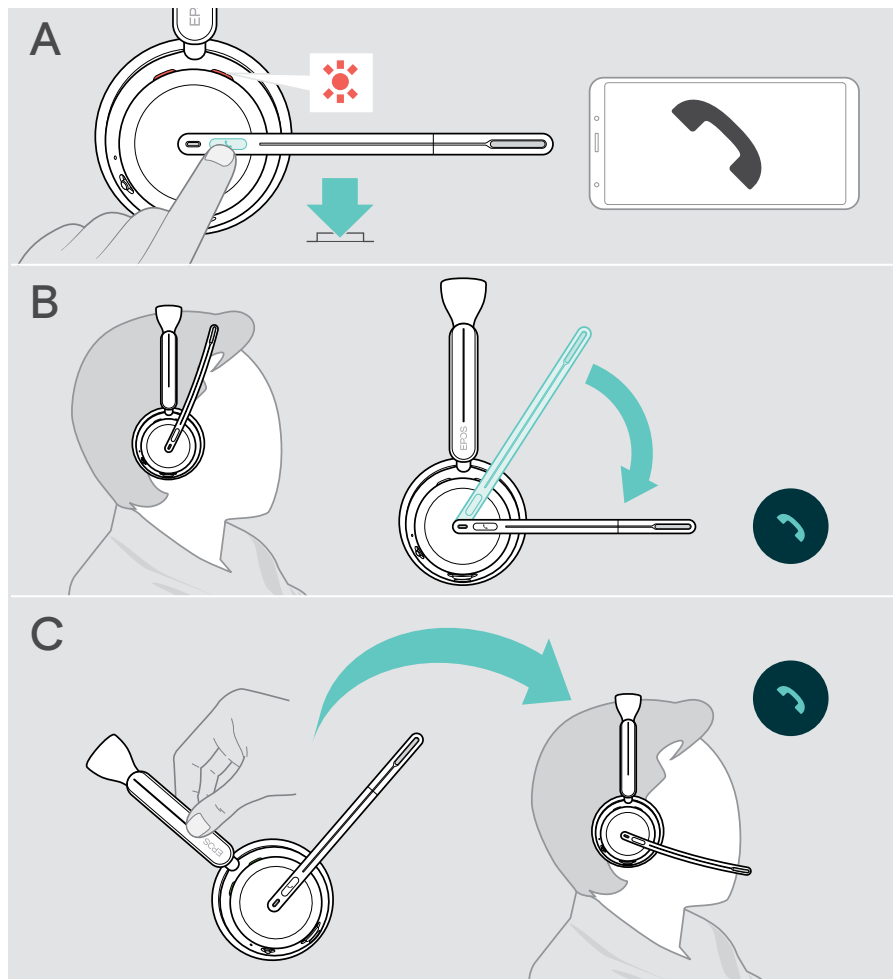

* **B + C** : Cette fonction peut être activée/désactivée via EPOS Connect.

Rejeter un appel

- > Appuyez sur le bouton Décrocher/Raccrocher pendant 2 secondes.

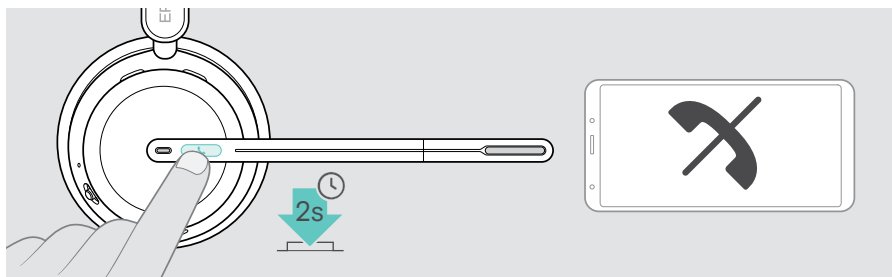

Mettre en attente un appel (pause)

- > Appuyez deux fois sur le bouton Décrocher/Raccrocher pour mettre un appel en attente ou le reprendre.

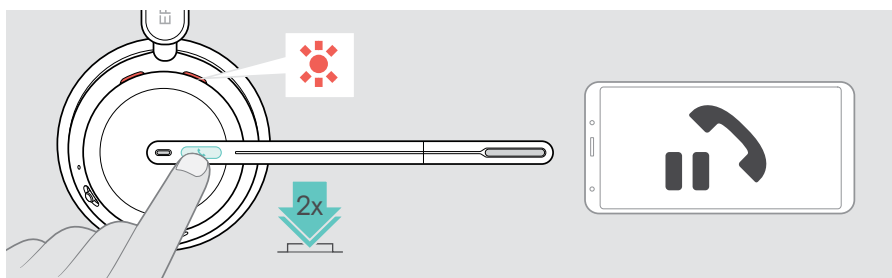

Terminer un appel

Deux possibilités s'offrent à vous pour terminer un appel :

- > **A** Appuyer sur le bouton Décrocher/Raccrocher. **OU**
- > **B** Poser le casque sur le support de recharge.

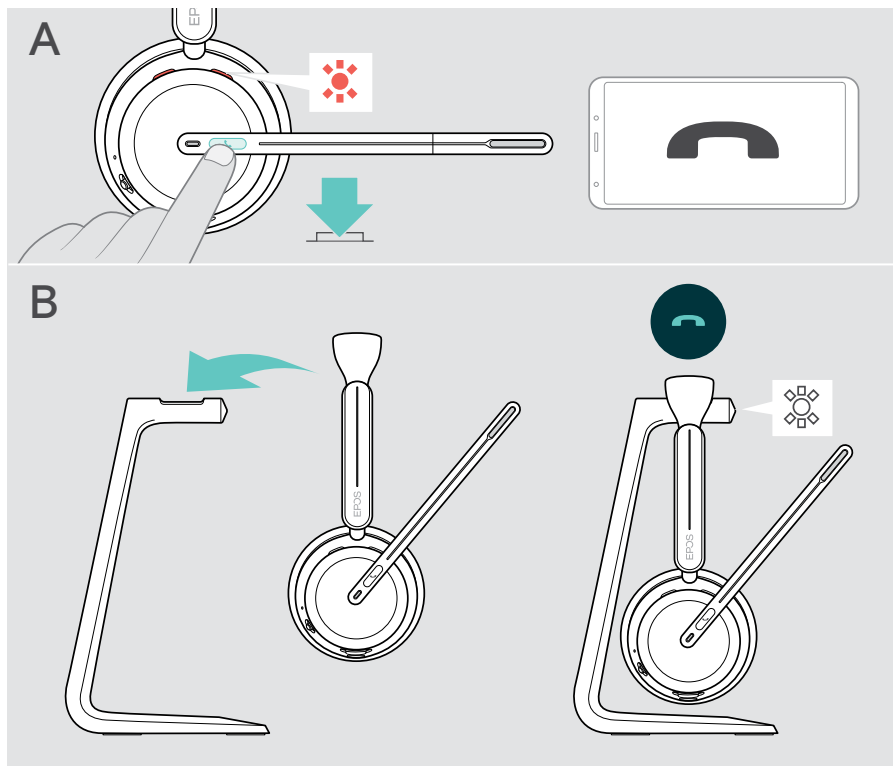

Gérer plusieurs appels

Vous pouvez utiliser votre casque avec un maximum de trois appareils Bluetooth connectés en même temps. Deux appels peuvent être gérés simultanément. Si vous recevez un appel alors que vous avez déjà un appel en cours, vous entendrez une tonalité.

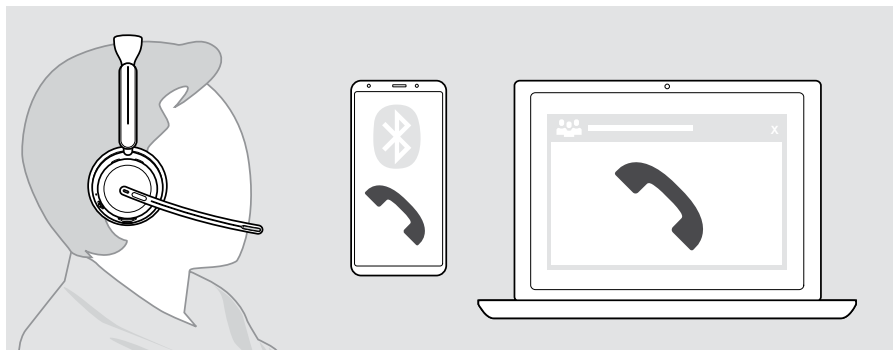





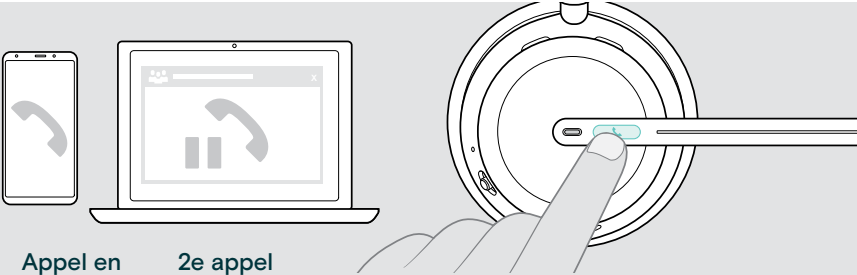

Accepter/rejeter un second appel

Appel en cours	2e appel entrant	
		Accepte l'appel entrant et termine l'appel actif
		Accepte l'appel entrant et met l'appel en cours en attente
		Rejette l'appel entrant et continue l'appel en cours

Basculer entre plusieurs appels/mettre fin à l'appel en cours







Appel en cours	2e appel en attente		
			Bascule entre l'appel en cours et celui en attente
			Met fin à l'appel en cours et maintient le 2e appel en attente

Utiliser l'assistant vocal/la numérotation vocale

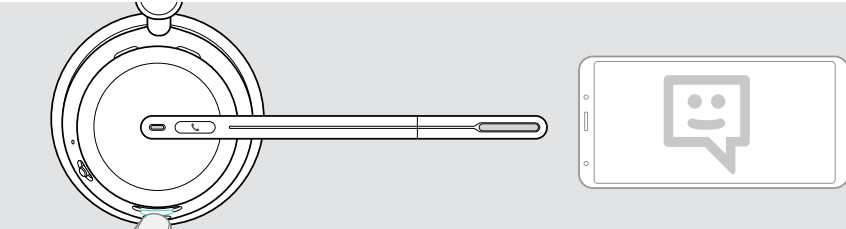
Le dernier appareil Bluetooth connecté sera utilisé pour l'assistant vocal ou la numérotation vocale.

Pour Microsoft Cortana : voir page 39.



		Active l'assistant vocal/ la numérotation vocale
		Annule l'assistant vocal/ la numérotation vocale

Utiliser Microsoft® Teams/Cortana – IMPACT 10xxT uniquement

Pour utiliser Microsoft Teams et Cortana avec le casque :

- > Branchez le dongle sur le port USB de votre ordinateur – voir page 15.
Si Microsoft Teams est déjà en cours d'exécution, le voyant LED du dongle s'allume en violet. Si tel n'est pas le cas, installez et exécutez Microsoft Teams.

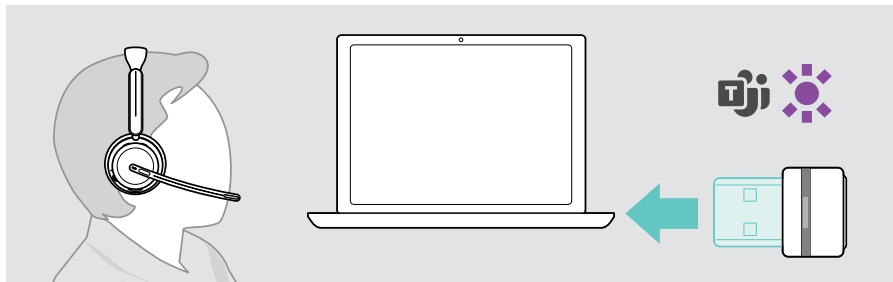

Lancer Microsoft® Teams

- > **A** Appuyez sur le bouton Décrocher/Raccrocher et Teams. **OU**
- > **B** Ouvrez Microsoft Teams sur votre appareil connecté.

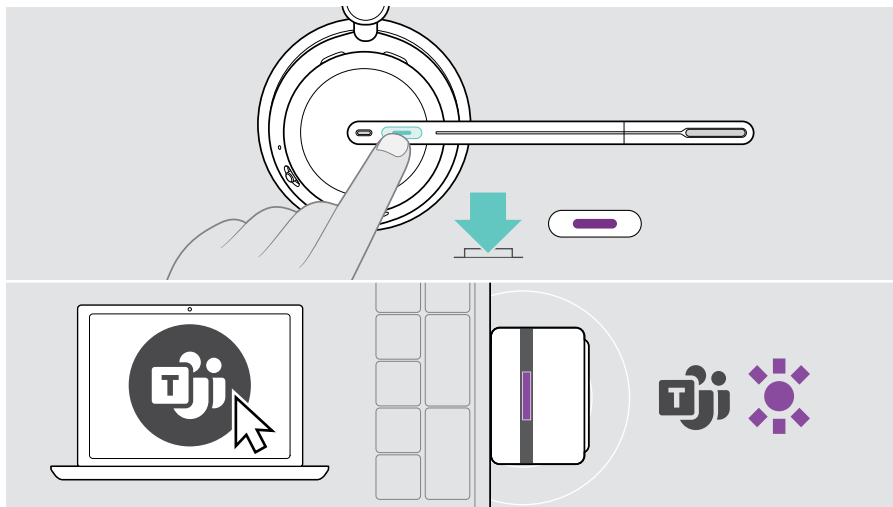

Vérifier les notifications Teams

Le voyant LED clignote en violet pour indiquer :

- Une notification de réunion
- Une notification de message vocal
- Une notification d'appel manqué

Pour consulter ces notifications sur votre écran :

- > Appuyez sur le bouton Décrocher/Raccrocher et Teams.

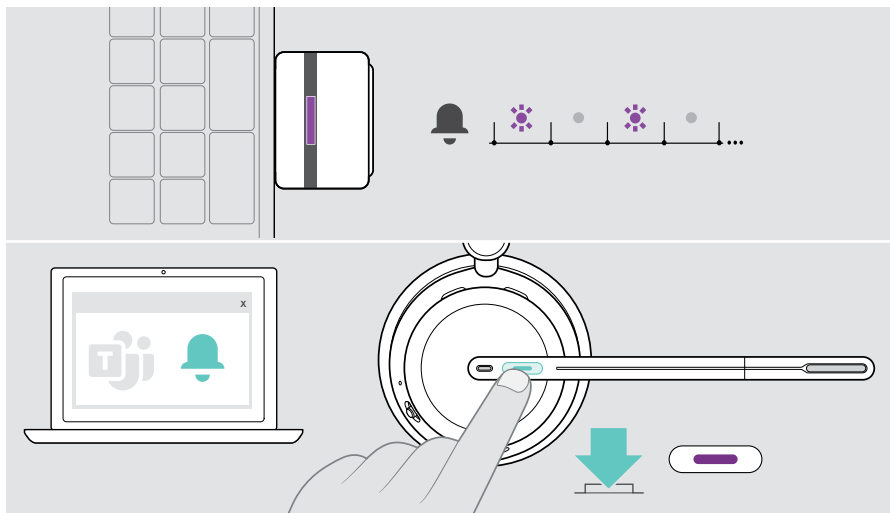

Lever la main lors d'une réunion Teams

- > Appuyez sur le bouton Décrocher/Raccrocher et Teams pendant 1 seconde et relâchez-le pour lever ou abaisser la main.

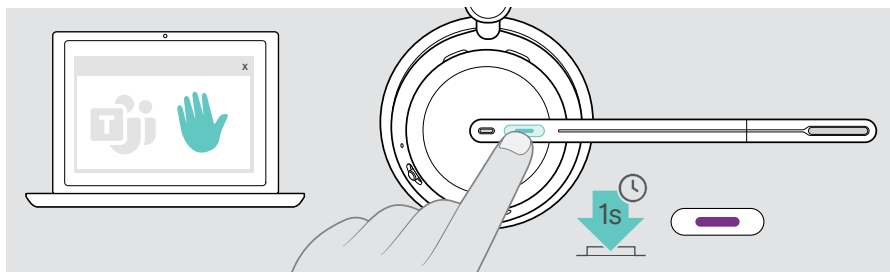

Activer et utiliser Microsoft® Cortana

Vous pouvez activer et utiliser Cortana – l'assistant numérique personnel de Microsoft doté d'une technologie de commande vocale – avec le casque.

Si le casque est en mode veille (pas de réunion Teams) :

- > Appuyez pendant 1 seconde sur la touche Décrocher/Raccrocher et Teams.

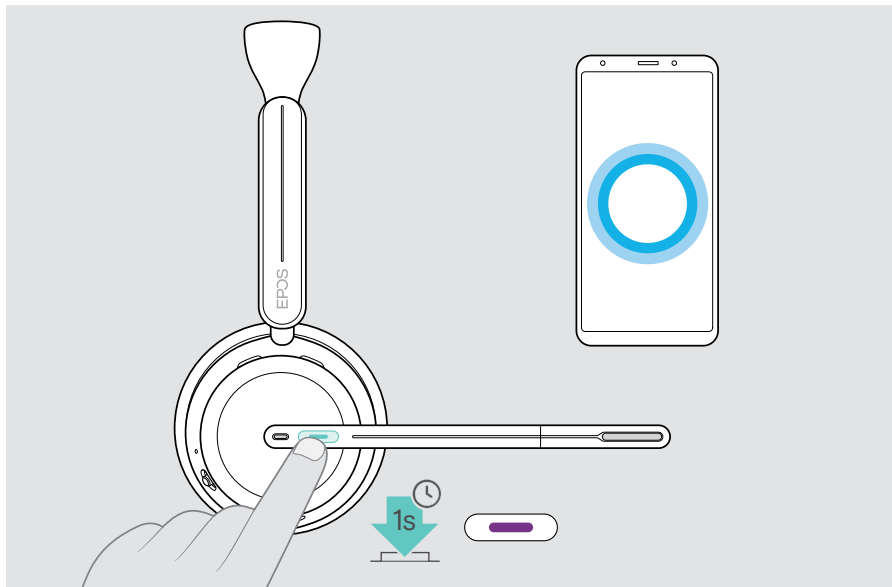

Écouter des médias

- > Lisez le média sur votre appareil connecté. Le voyant LED du dongle s'allume en bleu.



Si vous recevez et acceptez un appel, la reproduction du média est suspendue (pause) et reprend après l'appel – à condition que l'appareil connecté soit compatible.

Commander via le capteur de proximité

Le casque est doté d'un capteur de proximité qui détecte si le casque est porté ou pas.

- > Retirez le casque et posez-le, par exemple sur votre bureau. La lecture du média est suspendue.
- > Soulevez le casque et placez-le sur votre tête. La lecture du média reprend si le support a été mis en pause via le capteur de proximité.

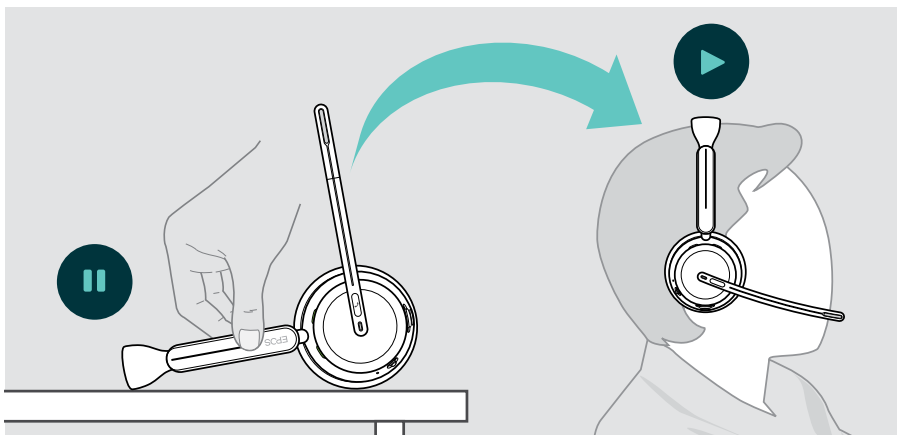





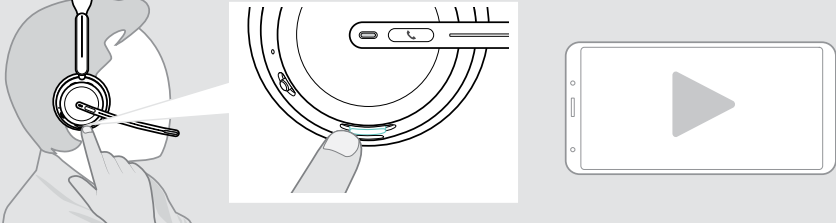

Cette fonction peut être activée/désactivée via EPOS Connect.

Commander via le bouton

Les fonctions suivantes varient selon l'appareil.

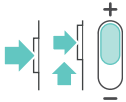

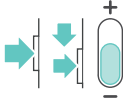
		Lecture audio
		Lecture audio mise en pause
<p>> Appuyez sur le curseur multifonctions, maintenez-le enfoncé, puis déplacez-le vers le signe + ou - :</p>		
		Lit le morceau suivant
		Lit le morceau précédent



Si vous êtes connecté à 2 ou 3 appareils : Vous pouvez activer ou désactiver les notifications des autres appareils via EPOS Connect.

Bon à savoir

Recharger le casque

Vous pouvez recharger la batterie du casque via le socle de recharge ou le câble USB. Le socle de recharge est inclus dans certains bundles et disponible comme accessoire.

Si le niveau de charge de la batterie du casque est faible, l'indication vocale « Rechargez le casque » est émise.



Lorsque la batterie est déchargée, le casque s'éteint automatiquement :
 > Branchez le câble USB pour utiliser le casque pendant le processus de recharge.

Durée de recharge via le socle de recharge		Autonomie en conversation ANC désactivée	Autonomie en conversation ANC activée
10 minutes		1 heure 30	1 heure 30
20 minutes		3 heures	3 heures
2 heures 30		20 heures	19 heures
Durée de recharge via câble USB		Autonomie en conversation ANC désactivée	Autonomie en conversation ANC activée
10 minutes		3 heures 30	3 heures
20 minutes		6 heures 30	6 heures
1 heure 30		20 heures	19 heures

Si vous n'utilisez pas votre casque pendant une période prolongée :

> Chargez la batterie intégrée tous les 3 mois pendant environ 1 heure.

Recharge à l'aide du socle de recharge

- > Branchez le connecteur USB-C du socle de recharge sur votre PC.
Le voyant LED clignote 3 fois en blanc.

- > Placez le casque sur le socle de recharge.

Le voyant LED du socle de recharge s'allume en blanc. La recharge de la batterie du casque est en cours. Le voyant LED du casque clignote en rouge, jaune ou vert, selon le niveau de charge de la batterie. Quand la recharge est complète, le voyant LED s'allume en vert pendant 10 secondes avant de s'éteindre.

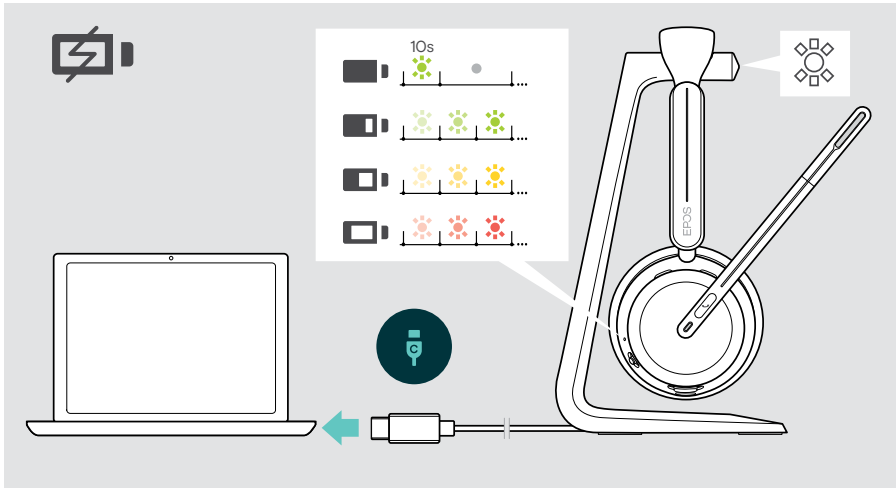

Recharge via câble USB

Le câble USB permet de recharger la batterie du casque tout en passant un appel ou consultant un média.

- > Branchez le câble USB sur votre casque et sur votre ordinateur (voir page 18). La recharge de la batterie est en cours. Le voyant LED clignote en rouge, jaune ou verte, selon le niveau de charge de la batterie. Quand la recharge est complète, le voyant LED s'allume en vert pendant 10 secondes avant de s'éteindre.

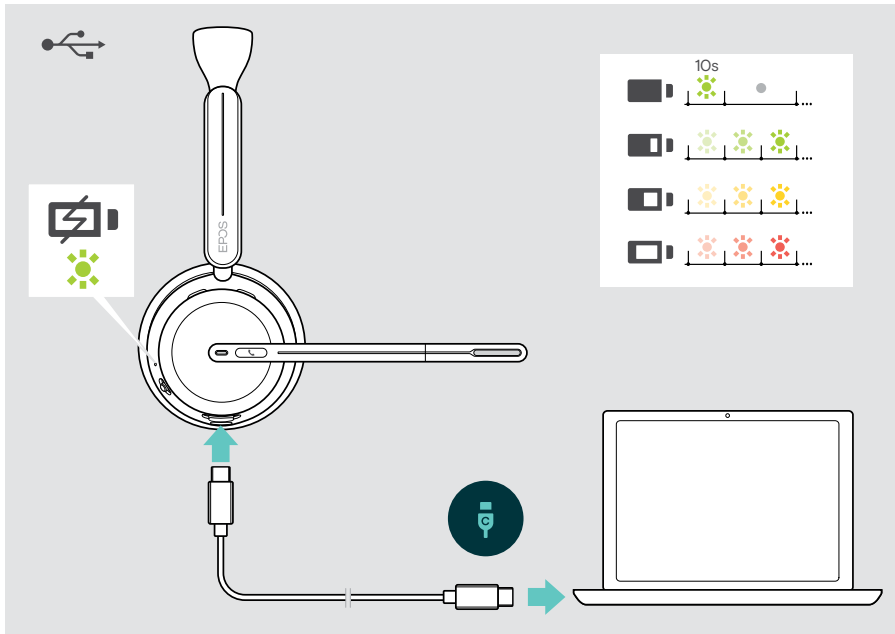

Vérifier le niveau de charge de la batterie/l'autonomie en conversation résiduelle

Vous pouvez vérifier le niveau de charge de la batterie du casque dans EPOS Connect. Certains appareils portables fournissent également cette information.

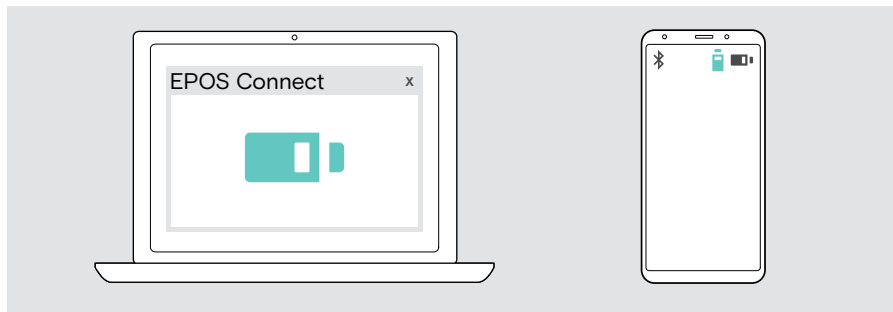

Vous pouvez consulter l'autonomie en conversation restante à tout moment, sauf pendant une communication/la lecture d'un média :

> Déplacez brièvement le curseur Marche/Arrêt et Bluetooth vers le symbole Bluetooth.

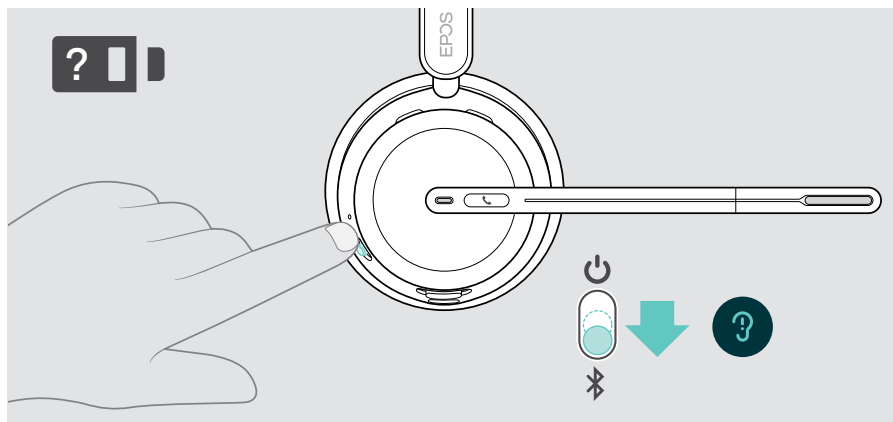

LED

Information annoncée

3x « Niveau de la batterie élevé »

3x « Niveau de la batterie moyen »

3x « Niveau de la batterie faible »

Activer/désactiver les fonctions du capteur

Le casque est doté d'un capteur de proximité qui détecte si le casque est porté ou pas. Un second capteur détecte la position du bras du micro.

Via [EPOS Connect](#) vous pouvez :

> Activer ou désactiver les fonctions Smart pause.

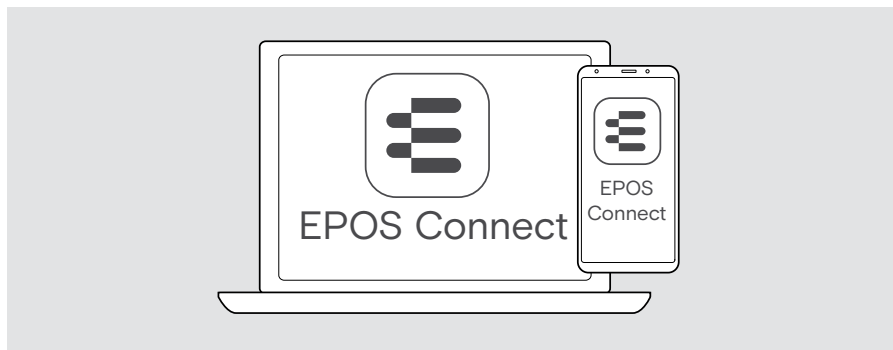

Paramètres disponibles :

Answer Call (Répondre à un appel)	Accepte un appel entrant lorsque vous mettez le casque
	Accepte un appel si vous abaissez le bras du micro
Mute (Désactiver le micro)	Désactive le micro lorsque le casque est retiré pendant un appel et le réactive lorsqu'il est remis en place
Play/pause (Lecture/pause)	Désactive le micro si vous relevez le bras du micro La lecture du média est suspendue lorsque vous retirez le casque et reprend lorsque vous le remettez.

Régler la tonalité latérale

La tonalité latérale est le retour audible de votre propre voix au cours d'un appel téléphonique.

- > Modifiez l'intensité de la tonalité latérale dans **EPOS Connect**.

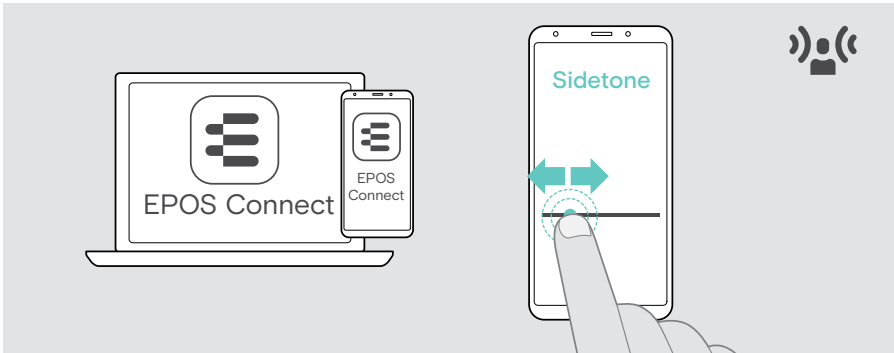

Changer la langue des indications vocales

- > Choisissez la langue des indications vocaux dans la liste dans **EPOS Connect** (anglais par défaut).

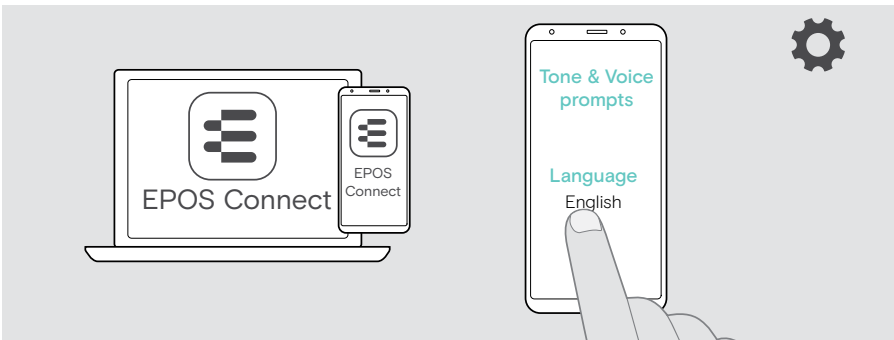

Activer/désactiver les indications vocales et signaux sonores

- > Activation ou désactivation des indications vocales et des bips sonores dans **EPOS Connect**.

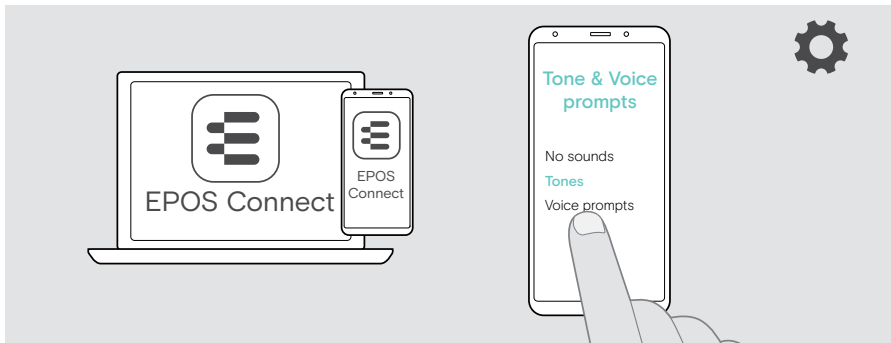

No sounds
(Pas de bips sonores)

Désactive les bips sonores et les indications vocales à quelques exceptions près, p. ex. batterie rechargeable déchargée

Tones (bips sonores)

Désactive les indications vocales ; le casque émet uniquement des bips sonores

Voice prompts
(Indications vocales)

Active les bips sonores et les indications vocales

Block product sounds
(Bloquer les bips sonores du produit)

Désactive tous les bips sonores pendant les appels ; sauf l'avertissement de main levée Teams et batterie faible

Activer/désactiver un limiteur audio

- > Choisissez un limiteur de bruit dans **EPOS Connect**.

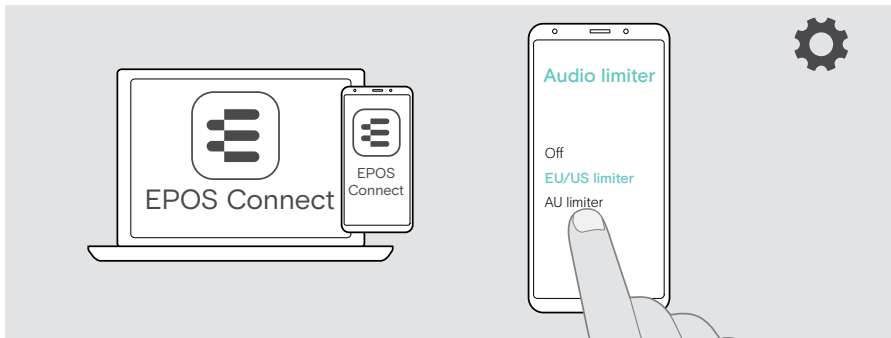

Off

Désactive le limiteur de bruit

EU/US limiter (Limiteur de bruit UE/US)

Active le limiteur : max. 90 dB ; conforme à la directive 2003/10/CE

AU Limiter (Limiteur AU)

Active le limiteur : max. 85 dB ; conforme à la directive AS/ACIF G616:2006

Si vous êtes proche de sortir de la portée Bluetooth

La portée entre le casque et l'appareil Bluetooth varie selon l'appareil. La portée de transmission dépend pour beaucoup des conditions environnementales comme l'épaisseur des murs, leur composition, etc.

Sans obstacles, la portée de la plupart des appareils Bluetooth est de 30 mètres.

Si vous êtes proche de sortir de la portée de transmission de l'appareil Bluetooth connecté, un bip sonore retentit dans le casque. La qualité audio se détériore, par exemple lors d'un appel. Si vous quittez la zone de transmission, la connexion est totalement interrompue.

- > Revenez dans la zone de portée radio de l'appareil Bluetooth.
La connexion est automatiquement réétablie.

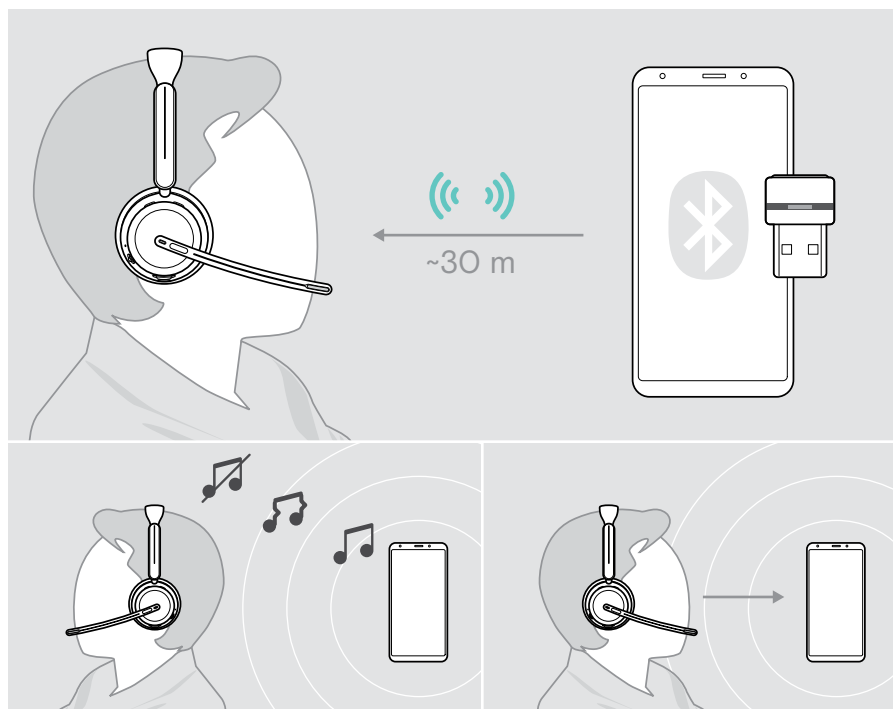

Après **plus de 40 minutes**, la connexion est automatiquement coupée pour économiser la batterie : > Éteignez et rallumez le casque pour vous connecter en mode manuel.

Reconnecter/déconnecter le Bluetooth

Reconnexion au Bluetooth

- > Appuyez sur le bouton du dongle.
Dès qu'un appareil Bluetooth est connecté, le voyant du dongle clignote en bleu puis s'allume en bleu pâle.

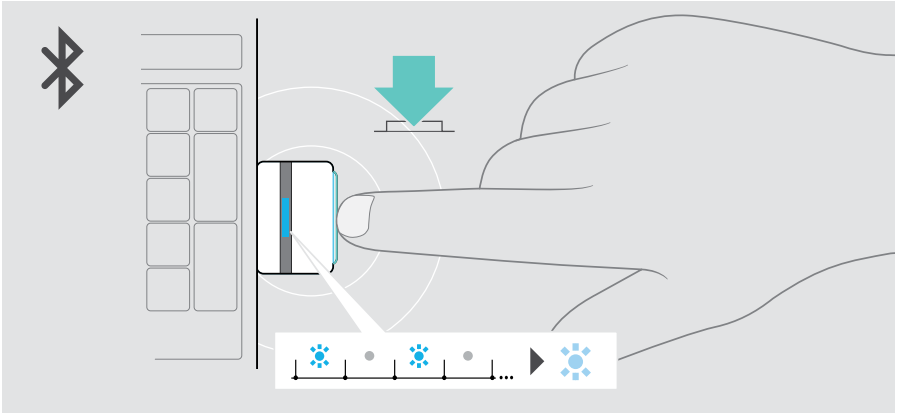

Déconnexion du Bluetooth

- > Appuyez deux fois sur le bouton du dongle.
Cela provoque la coupure de la liaison par Bluetooth. Le voyant LED clignote 3 fois en rouge.

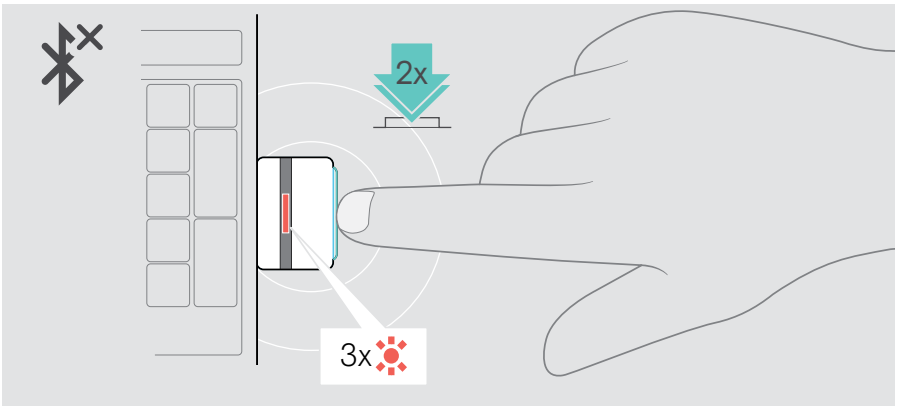

Appairage avec le dongle

À la livraison, le dongle est déjà appairé avec le casque. Si vous avez déjà réinitialisé la liste de vos appareils appairés :

- 1 Branchez le dongle.
- 2 Déplacez le curseur Marche/Arrêt vers le symbole Bluetooth et maintenez-le jusqu'à ce que le voyant LED clignote alternativement en bleu et en rouge (mode appairage).
- 3 Maintenez la touche du dongle enfoncée jusqu'à ce que le voyant LED clignote en bleu et rouge (mode appairage). Une fois le dongle et le casque connectés, les deux voyants LED clignent 3 fois en bleu. Le voyant LED du dongle est allumé en continu.

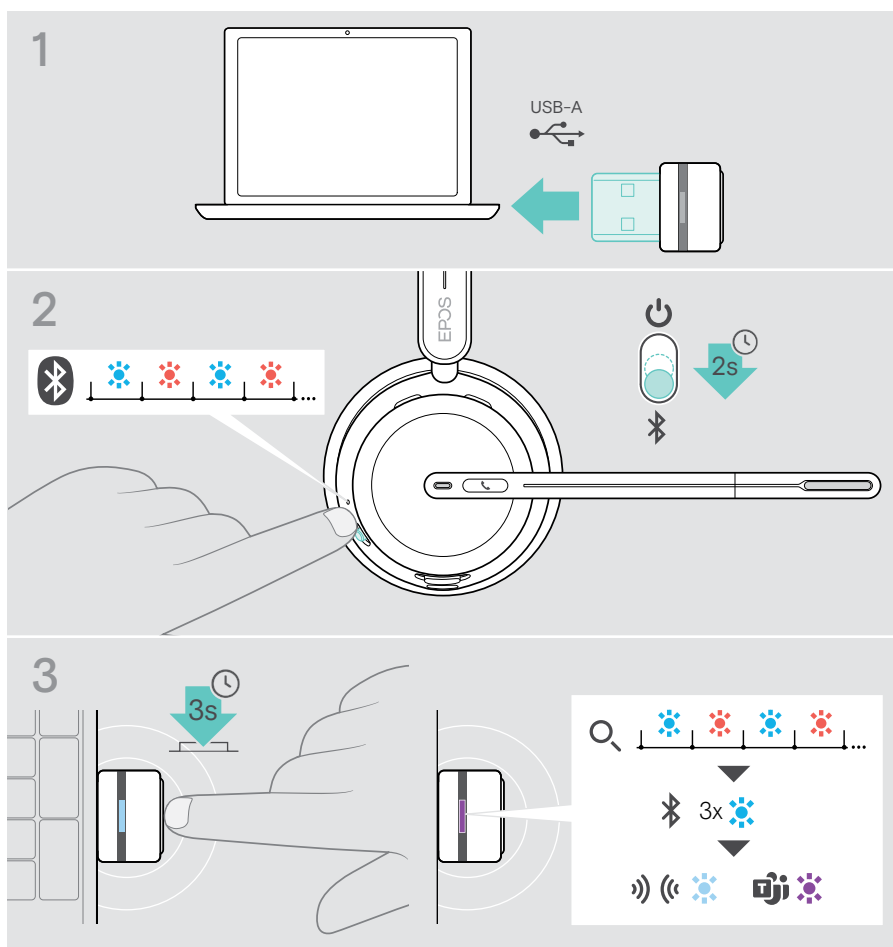

La détection mutuelle et la connexion des appareils peuvent prendre quelques minutes.

Entretien et mise à jour des produits

Nettoyer les produits

AVERTISSEMENT

Les liquides peuvent endommager les composants électroniques du produit !

Si un liquide s'infiltré dans l'étui de l'appareil, il peut provoquer un court-circuit et endommager ses composants électroniques.

- > Gardez tout liquide à bonne distance du produit.
 - > N'utilisez pas de produits nettoyants ou de solvants.
- > Un simple chiffon sec suffit pour nettoyer le produit.

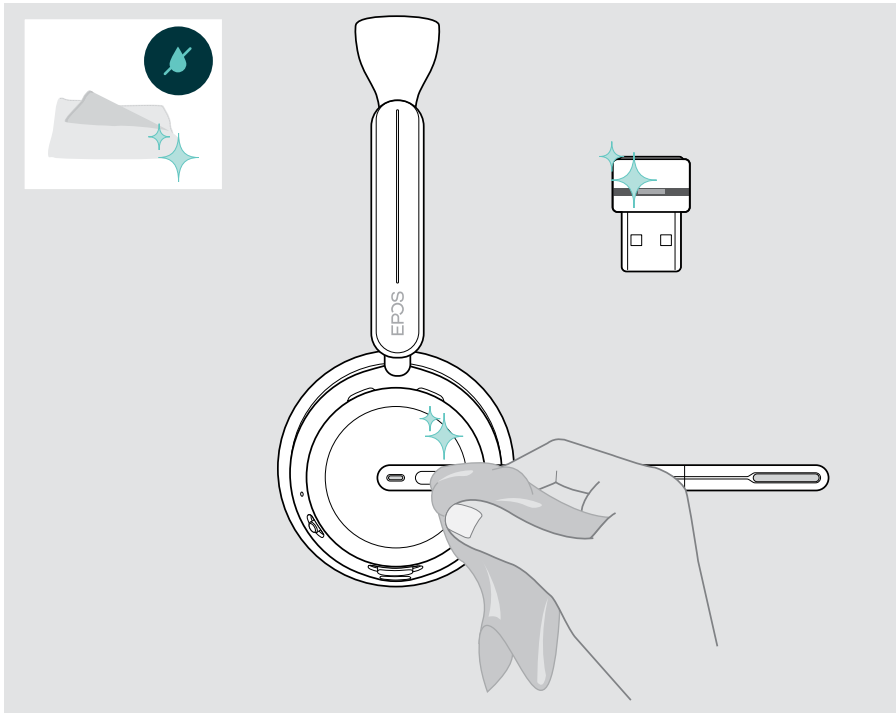

Transport et stockage des produits

- > Conservez les produits dans un environnement propre et sec.

Pour éviter les entailles ou les rayures sur le casque :

- > Rangez le casque et le dongle dans l'étui lorsqu'ils sont inutilisés ou pour les transporter. Relevez le bras du micro et tournez le/les écouteur(s).

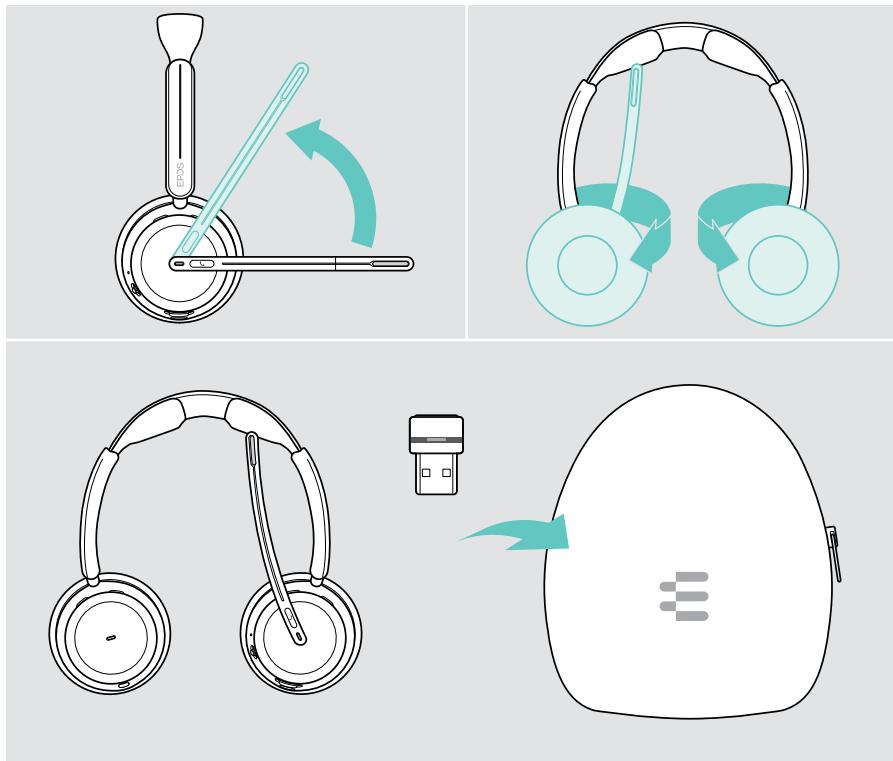

Si vous n'utilisez pas votre casque pendant une période prolongée :



- > Chargez la batterie rechargeable tous les 3 mois pendant environ 1 heure.

Remplacement du/des coussinet(s)

Pour des raisons d'hygiène, remplacez le(s) coussinet(s) régulièrement. Des coussinets de rechange sont disponibles auprès de votre partenaire EPOS.

- 1 Relevez le bras du micro et tournez le/les écouteur(s).
- 2 Saisissez le coussinet par l'arrière de l'écouteur pour le retirer.
- 3 Insérez le rebord du nouveau coussinet dans la petite fente. Tournez délicatement le coussinet en sens antihoraire jusqu'à ce qu'il soit complètement fixé.

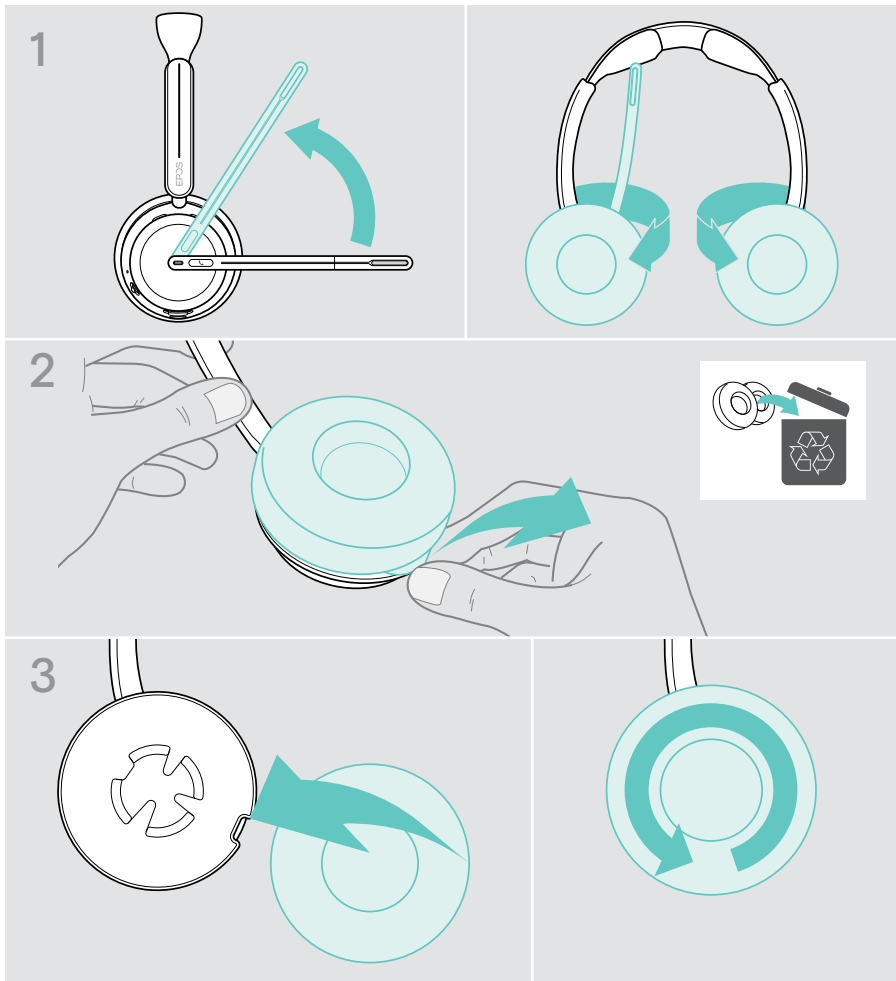

Mise à jour du firmware

Vous pouvez mettre à jour le firmware du casque et du dongle avec le logiciel gratuit **EPOS Connect** (voir page 19).

- > Connectez le câble USB à votre casque et à votre ordinateur.
Positionnez le curseur Marche/Arrêt au milieu pour allumer le casque.
OU
- > Insérez le dongle dans le port USB de votre ordinateur. Le voyant LED clignote en bleu.
- > Lancez **EPOS Connect**.
Si un nouveau firmware est disponible, le logiciel vous guidera à travers le processus de mise à jour.

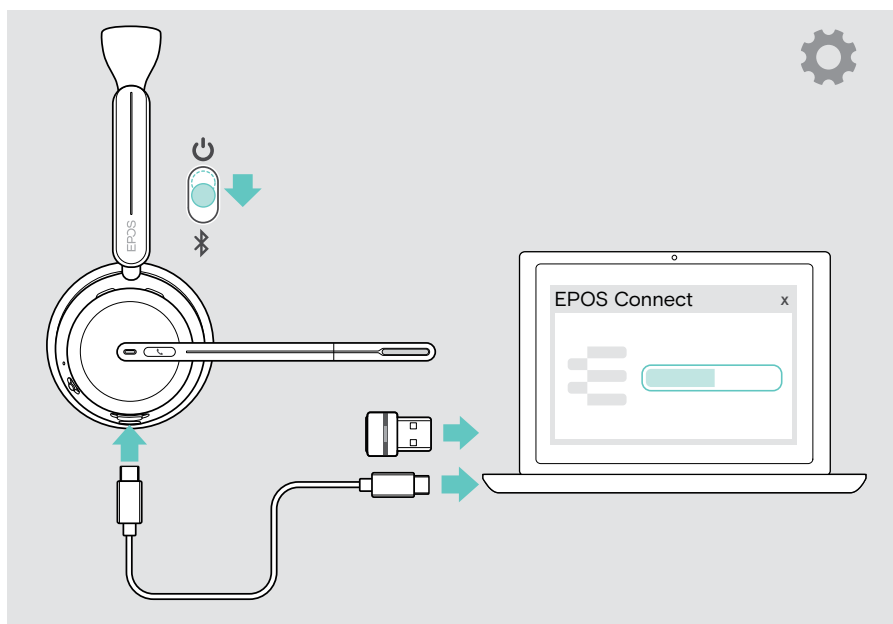

En cas de problème...

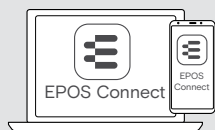

De nombreuses fonctions peuvent être activées/désactivées ou réglées via le logiciel :

- > Vérifiez les paramètres dans [EPOS Connect](#).

Problème	Cause possible	Solution	Page
Le casque ne s'allume pas	La batterie rechargeable est vide	> Rechargez la batterie du casque. Utilisez le casque à l'aide du câble USB pendant le processus de charge.	42
Casque éteint, mais bouton en position Marche	Mode économie de batterie : le casque s'éteint au bout de 2 ou 6 heures (aucun signal audio ; casque non porté + réglage via EPOS Connect)	> Éteignez, puis rallumez le casque.	23 22
Impossible d'activer l'annulation active du bruit (ANC)	La batterie rechargeable est vide	> Rechargez la batterie du casque. Utilisez le casque à l'aide du câble USB pendant le processus de charge.	42
	Casque éteint	> Allumez le casque.	22
Aucun signal audio ou perte de signal	Le casque n'est pas connecté à un appareil Bluetooth ou au dongle	> Appairez le casque.	16
	Le volume est réglé trop bas	> Augmentez le volume sur le casque pendant un appel ou la lecture d'un média ou sur votre appareil connecté.	24
	Casque ou appareil connecté éteint	> Allumez le casque ou l'appareil.	22
	Connecteurs du câble USB mal branchés	> Rebranchez les connecteurs.	18
Le casque ne peut pas être connecté via Bluetooth	Casque non appairé	> Appairez le casque.	16
	Bluetooth désactivé sur l'appareil connecté	> Activez le Bluetooth.	-
	Dongle non connecté	> Connectez le dongle à votre ordinateur.	15
Bips au lieu d'indications vocales	Indications vocales désactivées	> Activez les indications vocales via EPOS Connect.	48

Problème	Cause possible	Solution	Page
Indications vocales trop fortes ou trop faibles	Réglage trop élevé ou trop faible du volume des indications vocales	> Augmentez le volume du casque en mode veille (pas d'appel ni de lecture audio).	24
Son stéréo symétrique	Côté du casque modifié	> Modifiez le réglage du côté via EPOS Connect.	21
Volume de votre propre voix trop fort	Tonalité latérale trop élevée	> Modifiez les paramètres de la tonalité latérale via EPOS Connect.	47
Le casque ne répond pas aux gestes Smart Pause	Smart Pause désactivé	> Activez Smart Pause via EPOS Connect.	46
	Smart Pause peut ne pas être compatible avec votre lecteur multimédia	> Essayez un autre lecteur multimédia ou application de streaming.	-
Microsoft Teams ne fonctionne pas	Dysfonctionnement du dongle ou de Microsoft Teams	> Déconnectez, puis reconnectez le dongle.	-
		> Redémarrez Microsoft Teams sur votre ordinateur.	-
Le dongle ne fonctionne pas	Dongle branché sur un port USB du moniteur	> Connectez le dongle à votre ordinateur.	15
L'écran du portable s'éteint	Certains ordinateurs portables détectent l'aimant et éteignent l'écran	> Ne posez pas votre casque sur l'écran d'un ordinateur portable, car le serre-tête contient un aimant.	-
Le casque ou le dongle ne réagit à la pression d'aucun bouton	Problèmes d'ordre logiciel ou matériel	> Éteignez le casque et patientez pendant 10 secondes	42
		> Rallumez le casque.	22
		> Déconnectez, puis reconnectez le dongle.	15
		> Effacez la liste d'appairage du casque.	58
		> Effacez la liste d'appairage du dongle.	59
		> Rétablissez les réglages par défaut du casque.	58

Si un problème non répertorié ici survient ou si le problème ne peut pas être résolu avec les solutions proposées, veuillez contacter votre partenaire EPOS local pour obtenir de l'aide.

Pour trouver un partenaire EPOS dans votre pays, rendez-vous sur [eposaudio.com](https://www.eposaudio.com)

Effacer la liste d'appairage du casque

- > Utilisez **EPOS Connect** pour réinitialiser le casque
OU
- > Positionnez le curseur Marche/Arrêt au milieu pour allumer le casque. Le voyant LED clignote 3 fois en vert.
- > Pour établir une première connexion, déplacez le curseur Marche/Arrêt vers le symbole Bluetooth et maintenez-le jusqu'à ce que le voyant LED clignote 3 fois en blanc. La liste d'appairage est effacée. Le casque tente de s'appairer avec des appareils Bluetooth (voir page 16).

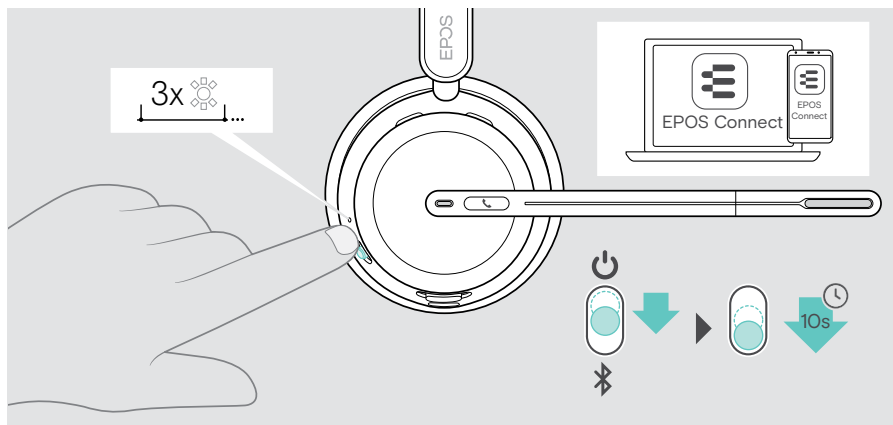

Restauration des réglages par défaut d'usine (réinitialisation)



- > Utilisez **EPOS Connect** pour réinitialiser le casque.

Effacer la liste d'appairage du dongle

- 1 Insérez le dongle dans le port USB de votre ordinateur.
- 2 Maintenez le bouton enfoncé jusqu'à ce que le voyant LED clignote en bleu et en rouge.
Le voyant LED clignote trois fois en violet. La liste d'appairage est effacée.
Le dongle tente un appairage avec les appareils Bluetooth (voir page 51).
- 3 Appuyez deux fois sur le bouton du dongle.
Le voyant LED clignote trois fois en violet. La liste d'appairage est effacée.
Le dongle tente un appairage avec les appareils Bluetooth (voir page 51).

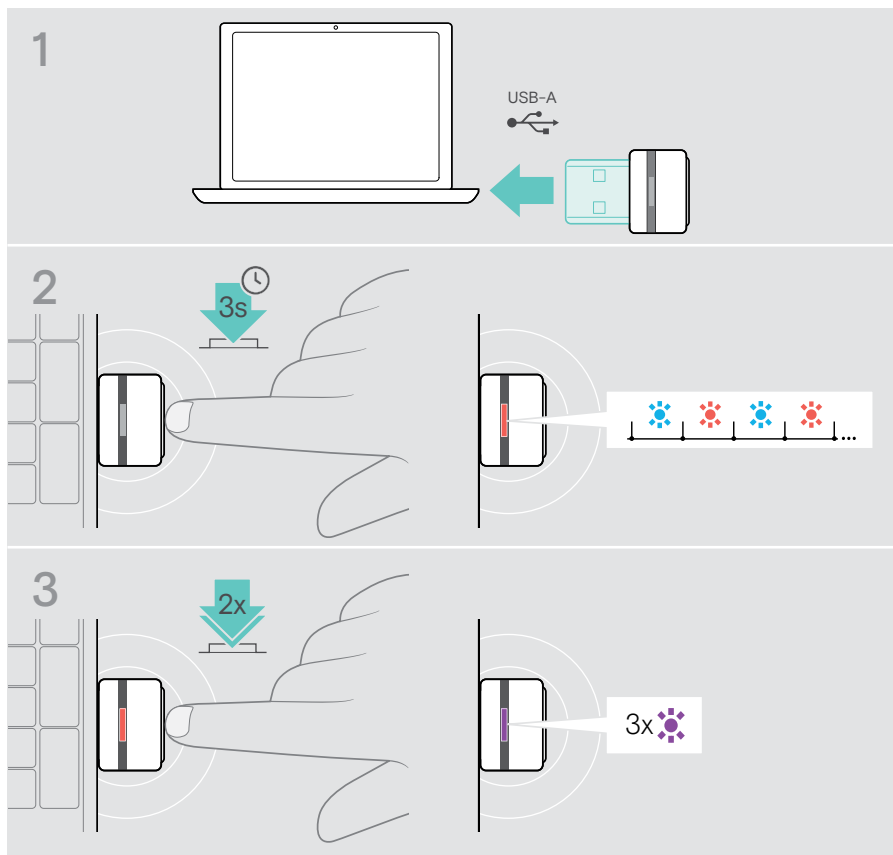

EPOS

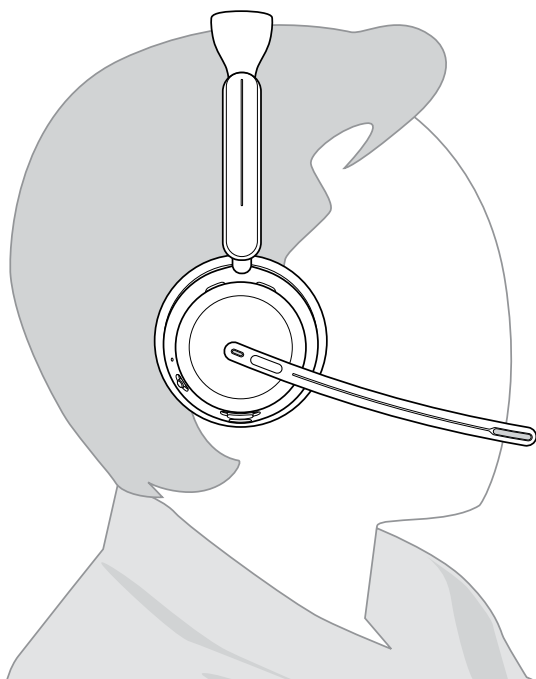
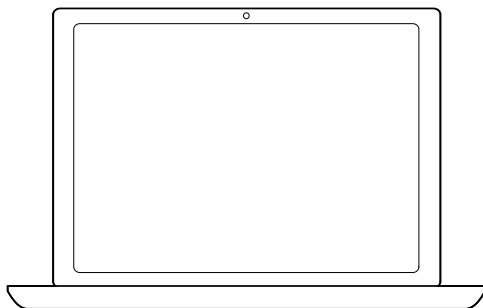
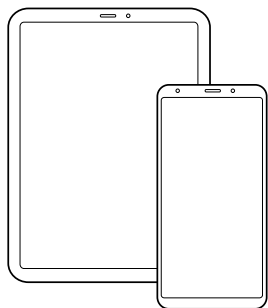

DSEA A/S

Kongebakken 9, DK-2765 Smørum, Denmark

eposaudio.com

Publ. 10/23, A02