

EPOS

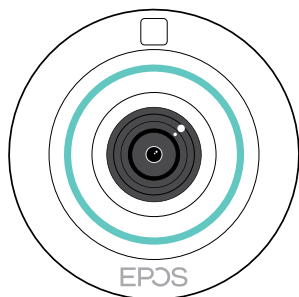

EXPAND Vision 5

Videobar voor online samenwerking

Gebruiksaanwijzing

Model: DSWBT1

Inhoud

Welkom.....	2
Inhoud van pakket.....	3
Vision 5 in één oogopslag	4
Videobar voor online samenwerking in één oogopslag	4
Leds in één oogopslag.....	5
Vision 5 plaatsen/monteren.....	6
Installatieopties	6
A Het product aan de wand monteren.....	7
B Het product op een bureau plaatsen	8
Producten aansluiten/voorbereiden.....	9
Afdekking verwijderen/opzetten.....	9
Aansluitmogelijkheden.....	10
1 Een scherm aansluiten.....	12
2 Verbinding maken met een netwerk.....	13
3 Aansluiten op de voeding.....	14
4 Bediening aansluiten	15
EXPAND Vision 5 in USB-modus gebruiken (BYOD).....	17
Een laptop aansluiten om content te delen	18
Overige accessoires aansluiten	19
Hoe te gebruiken - de basics	20
De camera afstellen	20
Het weergavevolume wijzigen	23
De microfoon dempen/demping opheffen.....	23
Deelnemen aan vergaderingen/telefoongesprekken.....	24
Content delen tijdens een vergadering	25
Goed om te weten.....	27
Gebruik van een optioneel Kensington®-slot.....	27
Automatische stand-bymodus & ontwaken.....	28
De privacyknoppen gebruiken.....	30
Instellingen Vision 5 wijzigen	31
Onderhoud en bijwerken van producten	32
De producten reinigen.....	32
De firmware bijwerken	32
Bij problemen	33

Welkom

Verbeterde vergaderervaring

Til videoconferenties naar een hoger niveau met EXPAND Vision 5 voor kleine en middelgrote vergaderruimtes.

Een krachtige alles-in-één videobar met uitstekende audioprestaties en haarscherpe beeldweergave dankzij twee geïntegreerde luidsprekers en vier microfoons.

Eenvoudige configuratie met flexibele montageopties, kabelbeheer en elektromechanische pan/tilt voor optimale installatie.

Maak gebruik van de ingebouwde computer om UC-applicaties op het apparaat zelf uit te voeren voor een naadloze gebruikerservaring.

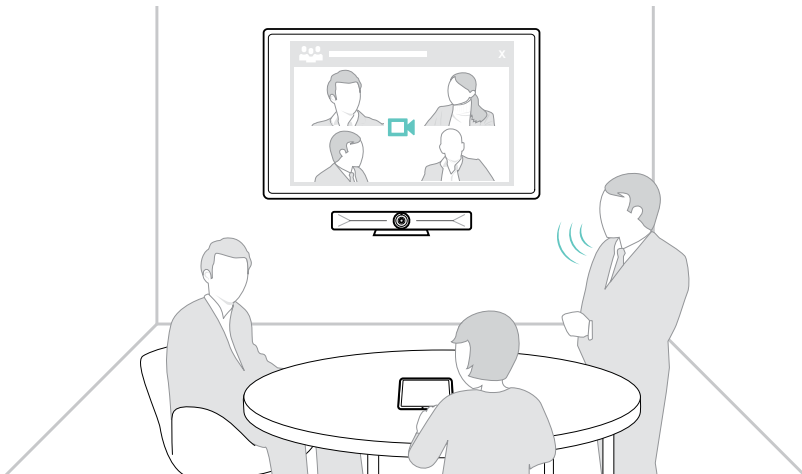

Raadpleeg de Veiligheidsgids voor veiligheidsinstructies.



Raadpleeg voor specificaties het informatieblad op eposaudio.com.

Handelsmerken

Het Bluetooth®-woordmerk en de -logo's zijn geregistreerde handelsmerken die eigendom zijn van Bluetooth SIG, Inc. en elk gebruik van dergelijke merken door DSEA A/S is onder licentie.

USB Type-C® en USB-C® zijn handelsmerken van USB Implementers Forum.

Kensington is een geregistreerd handelsmerk van ACCO Brands. Kensington The Professionals' Choice is een handelsmerk van ACCO Brands.

Alle andere handelsmerken zijn de eigendom van hun respectieve eigenaars.

Inhoud van pakket

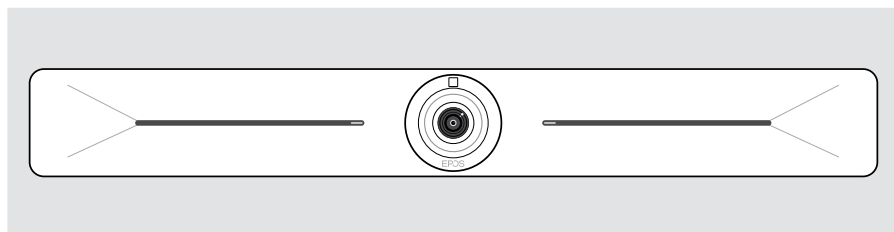

EXPAND Vision 5 Videobar

	<p>HDMI-kabel</p>
	<p>Voeding</p>
	<p>Landadapters VK, EU, AU, VS, IN</p>
	<p>Accessoires voor wandmontage Montageplaat Pluggen* Bevestigingsschroeven</p> <p>*Voor verschillende muurtypen zijn mogelijk specifieke pluggen nodig</p>
	<p>Snelgids Veiligheidsgids Verklaring van overeenstemming</p>

Vision 5 in één oogopslag



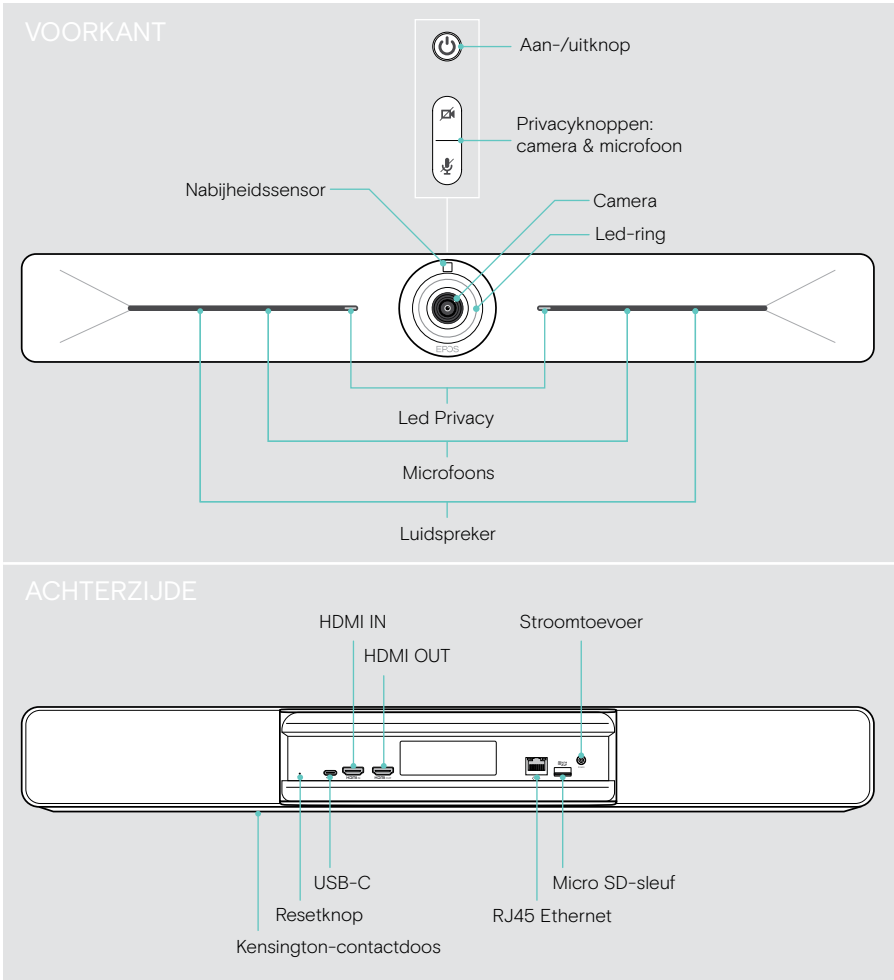













Videobar voor online samenwerking in één oogopslag

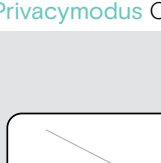

Leds in één oogopslag

	Ingeschakeld		Stand-bymodus
	Uitgeschakeld/niet aangesloten op de netvoeding		

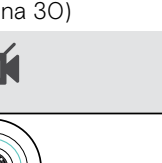
Tijdens een vergadering

		Camera actief			Camera inactief
		Microfoon ingeschakeld			Microfoon ingeschakeld
		Camera actief			Camera inactief
		Microfoon gedempt			Microfoon gedempt

Privacymodus Camera/microfoon (zie pagina 30)

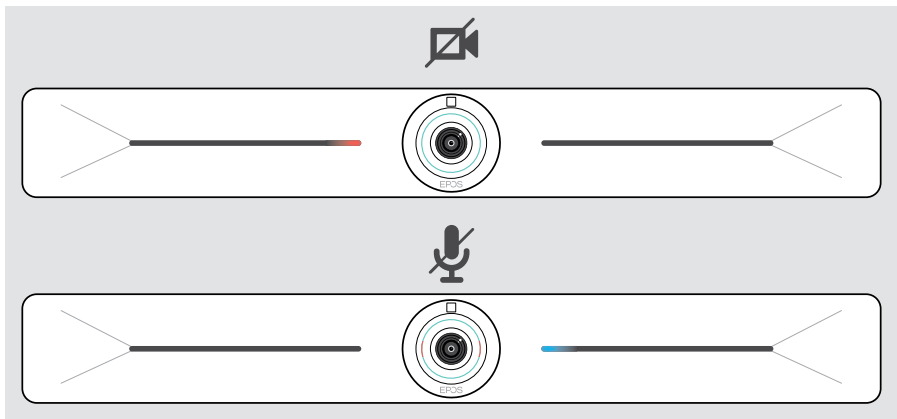

Vision 5 plaatsen/monteren

Installatieopties

De videobar kan:

- **A** aan de muur gemonteerd worden
- **B** op een bureau geplaatst worden (optioneel accessoire: tafelstandaard)

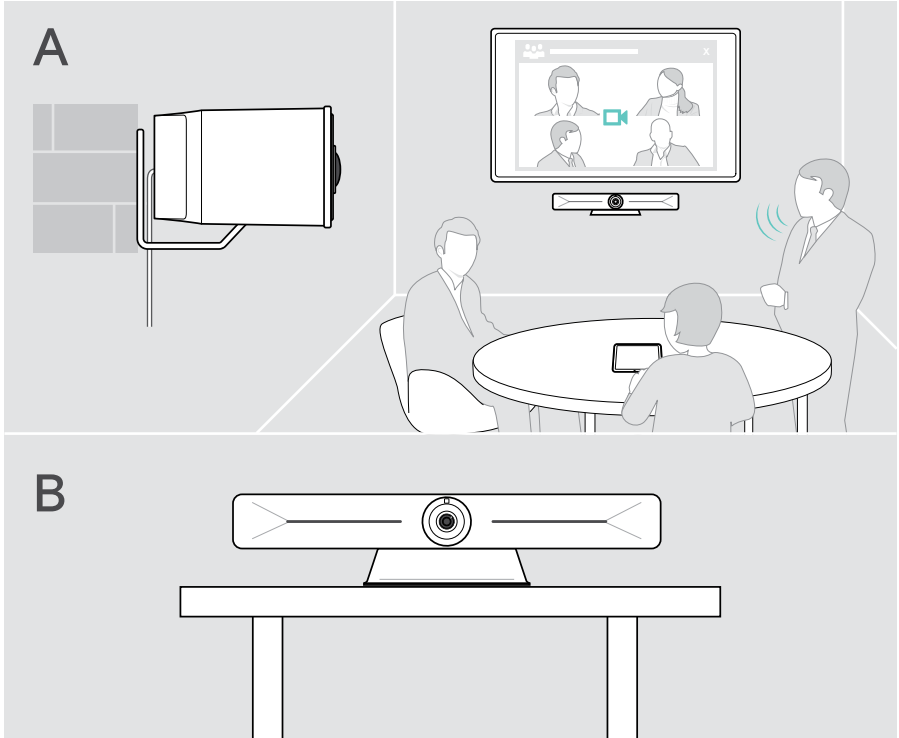

A Het product aan de wand monteren



VOORZICHTIG

Gevaar op ongelukken of schade!

Boren in bijvoorbeeld kabels kan leiden tot ongelukken.

> Controleer of er kabels of leidingen in de muur zitten.

Het wandtype is een voorbeeld – voor andere wandtypen kan een andere montage nodig zijn.

- 1 Kies een positie zodat de **camera op ooghoogte van de deelnemers aan de vergadering komt te hangen**. Houd de montageplaat tegen de muur, leg hem recht en breng twee markeringen aan.
- 2 Boor twee of vier gaten.
- 3 Plaats de pluggen.
- 4 Houd de montageplaat tegen de muur en zet hem vast met de schroeven. Begin aan de linkerkant en breng hem in balans met de andere schroef.
- 5 Houd de videobar vast en sluit de benodigde kabels aan, omdat de ruimte klein is bij de uiteindelijke montage > zie pagina 9.
- 6 Plaats de videobar en draai de schroeven vast.

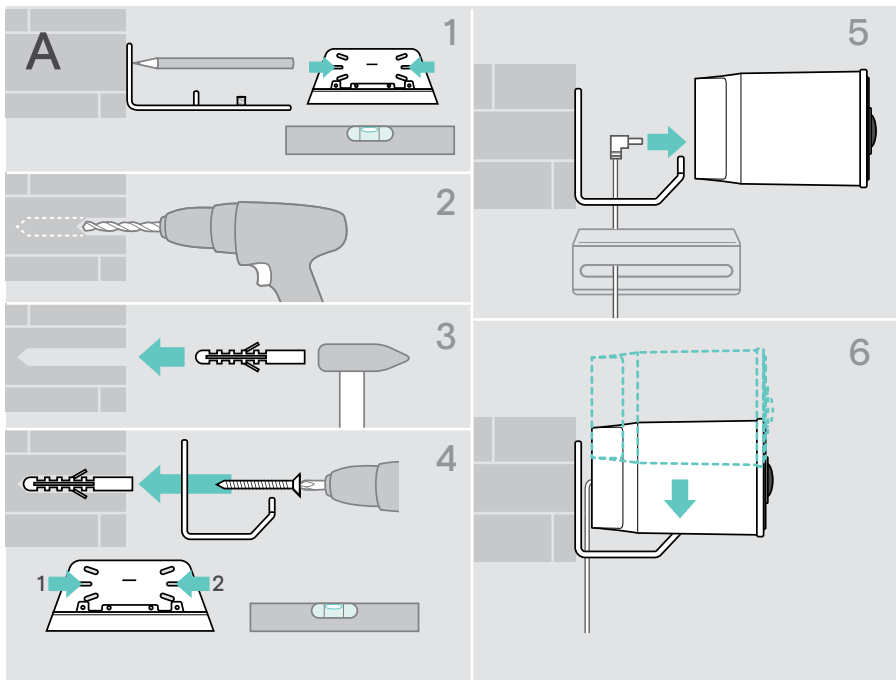

B Het product op een bureau plaatsen

- > Klik in de tafelstandaard (optioneel accessoire: Visie 5 - TTM O1).
- > Plaats de videobar op je bureau.
- > Houd de standaard vast en draai de videobar zodat deze in de richting van de deelnemers aan de vergadering wijst.

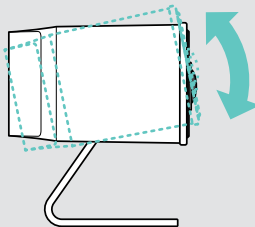
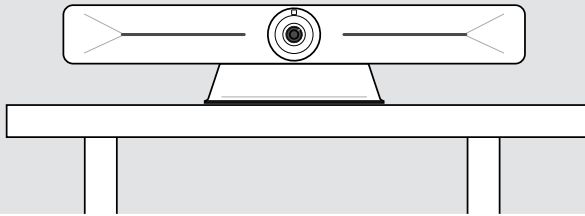
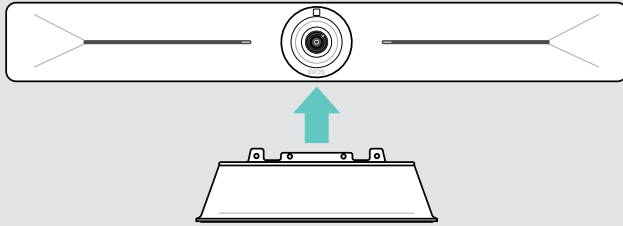
B

Producten aansluiten/voorbereiden

Afdekking verwijderen/opzetten

VOORZICHTIG

Gevaar voor knikken in de kabels!

- > Plaats de kap altijd terug, omdat deze de spanning van de aangesloten kabels ontlast.
- > Draai de schroef 90° linksom om de afdekkap te ontgrendelen en verwijder deze.

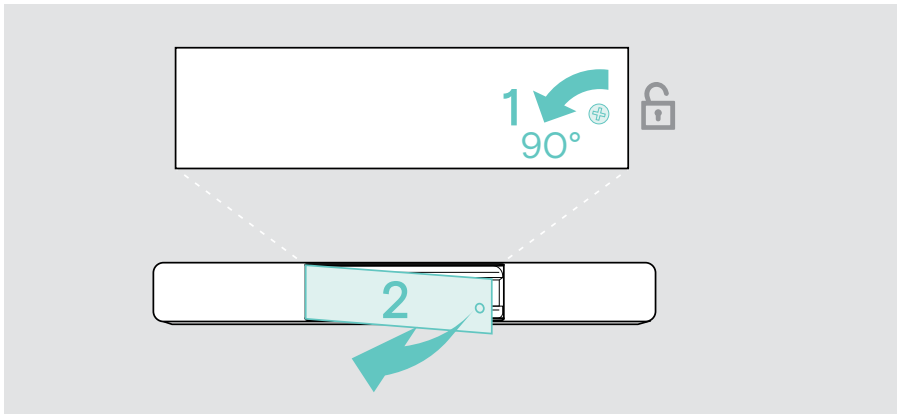

Als je verbinding hebt gemaakt met je apparaten:

- > Plaats de afdekking terug en draai de schroef rechtsom om deze te vergrendelen.

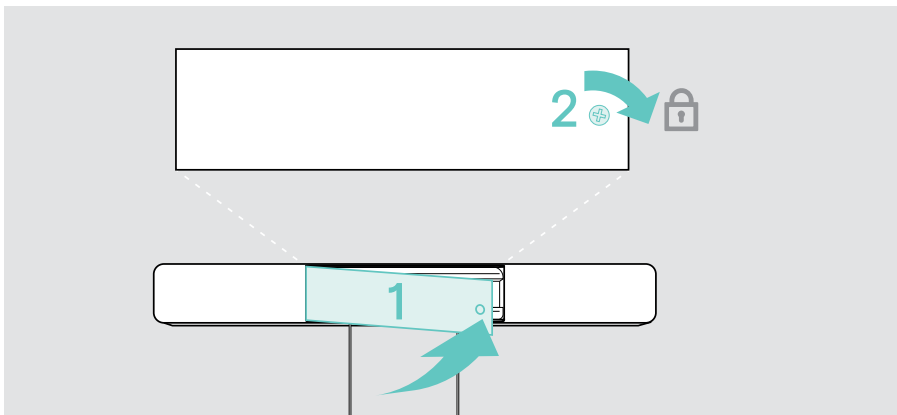

Aansluitmogelijkheden

De videobar werkt als een all-in-one oplossing. Je hebt alleen een scherm, internettoegang en een UC-oplossing nodig.

Vereiste aansluitingen & acties

Pagina

1 Beeldscherm

12

2 Netwerk

13

3 Voeding

14

4 Koppel de EXPAND Control of een afstandsbediening

U kunt het product ook als USB-apparaat gebruiken, bijv. als uw UC-provider niet wordt ondersteund op de EXPAND Vision 5 (zie pagina 17).

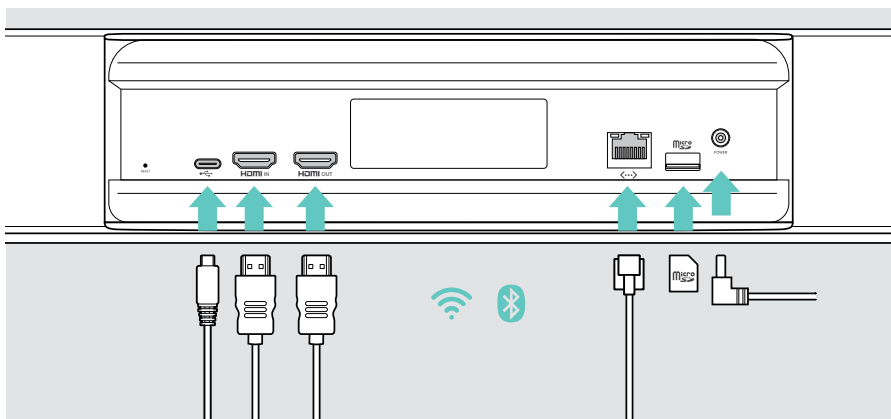

15

Naast de vermelde producten kun je diverse in- en uitgangapparaten aansluiten op de videobar via de hieronder getoonde poorten.



Netwerkopties

Pagina

	Wifi	13
	Ethernet	

Bedrade apparaten & geheugenkaartopties

Pagina

	USB-C:	18
	• Audioapparaat	
	• Toetsenbord/muis	
	• Scherm: als USB-apparaat gebruiken	
	• Laptop: als USB-apparaat gebruiken	17
	HDMI-ingang:	18
	• Laptop: gebruik hem om content te delen	
	HDMI-uitgang:	12
	• Beeldscherm	
	Micro SD:	18
	• Micro SD-geheugenkaart: uitbreiding van interne opslag	

1 Een scherm aansluiten

Je kunt een of twee schermen aansluiten via:



HDMI-uitgang: hoofdscherm/touchscreen-interface

- > Sluit de meegeleverde HDMI-kabel aan op **HDMI OUT** en je scherm.



USB-C: tweede scherm/touchscreen-interface

- > Sluit een USB-C-kabel aan op de USB-C-aansluiting en je scherm.

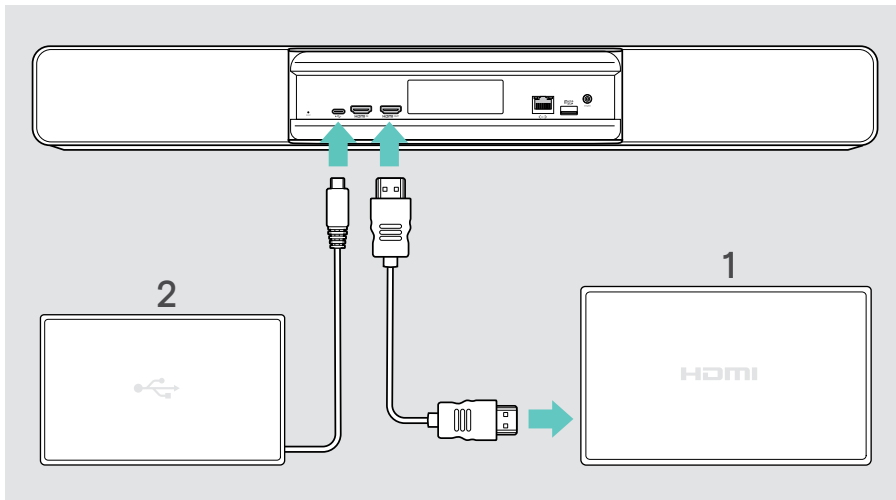

2 Verbinding maken met een netwerk

Voor de videobar is internettoegang nodig. Je kunt hem op een netwerk aansluiten via:



Wifi:

- > Maak verbinding met wifi.

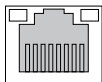

Ethernet:

- > Sluit een LAN-kabel aan op de Ethernet-poort.

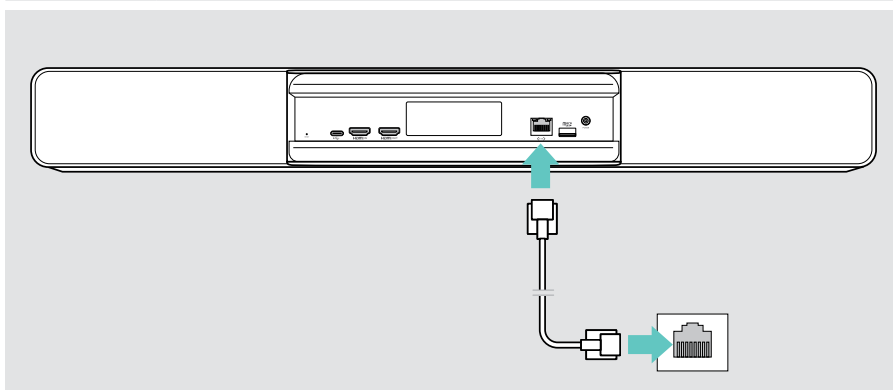

Verbinding maken met Wifi

Nadat de videobar en je scherm zijn ingeschakeld:

- > Open het menu **instellingen** > **Apparaatinstellingen** > **Wifi** om je Wifi-verbinding te configureren. De beheerdersinstellingen zijn beveiligd met een wachtwoord.



3 Aansluiten op de voeding



- > Selecteer een geschikte landadapter en schuif deze in.
 - > Sluit de voedingseenheid aan op **de voedings-** en wandcontactdoos.
- De videobar gaat aan. De led-ring licht mintgroen op.

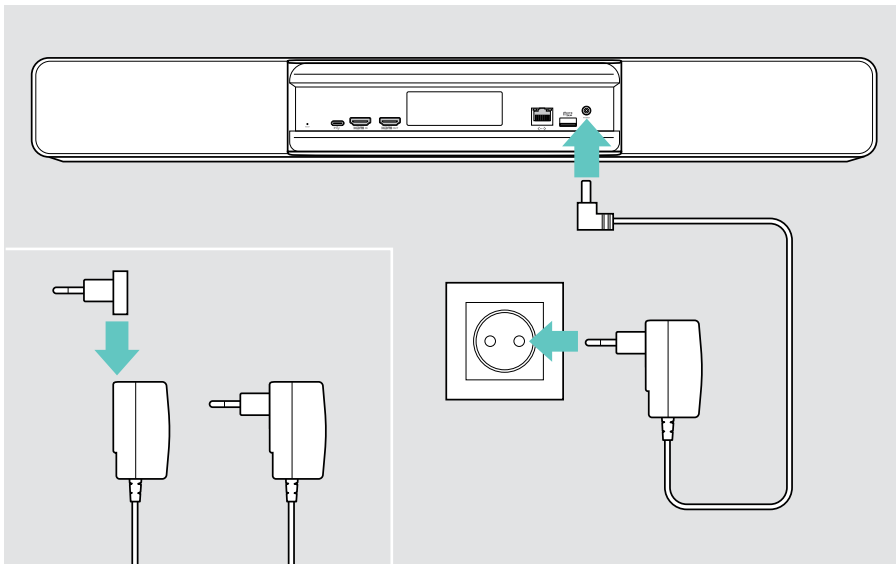

EU

US

AU

UK

IN

4 Bediening aansluiten

Als je geen touchscreen gebruikt, heb je een bediening nodig, bijv. de EPOS EXPAND Control met een aanraakscherm of de afstandsbediening VISION-RC 01T.

De EXPAND Control aansluiten

Om een verbinding tot stand te brengen tussen EXPAND Control en Vision 5:

- > Volg de stappen in de EXPAND Control Gebruikershandleiding.

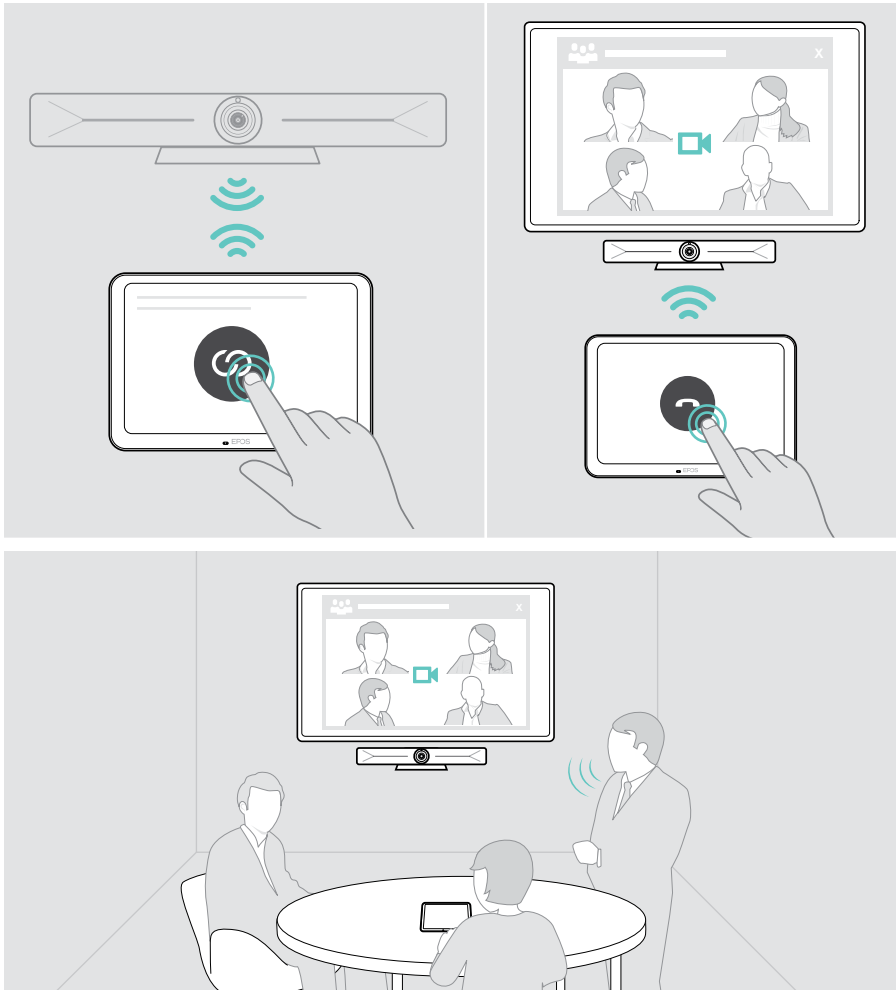

De VISION-RC 01T-afstandsbediening aansluiten - alleen Microsoft Teams

Voor Microsoft Teams kun je de comfortabele EXPAND Control of de afstandsbediening gebruiken.

- > Trek de stekker uit het stopcontact en steek hem er weer in om de videobar opnieuw op te starten.
- > Houd de knoppen BACK en OK op de afstandsbediening tegelijkertijd ingedrukt totdat de koppeling-led continu rood knippert. Zodra de videobar opnieuw wordt opgestart, wordt de afstandsbediening automatisch gekoppeld en gaat de led op de afstandsbediening uit.

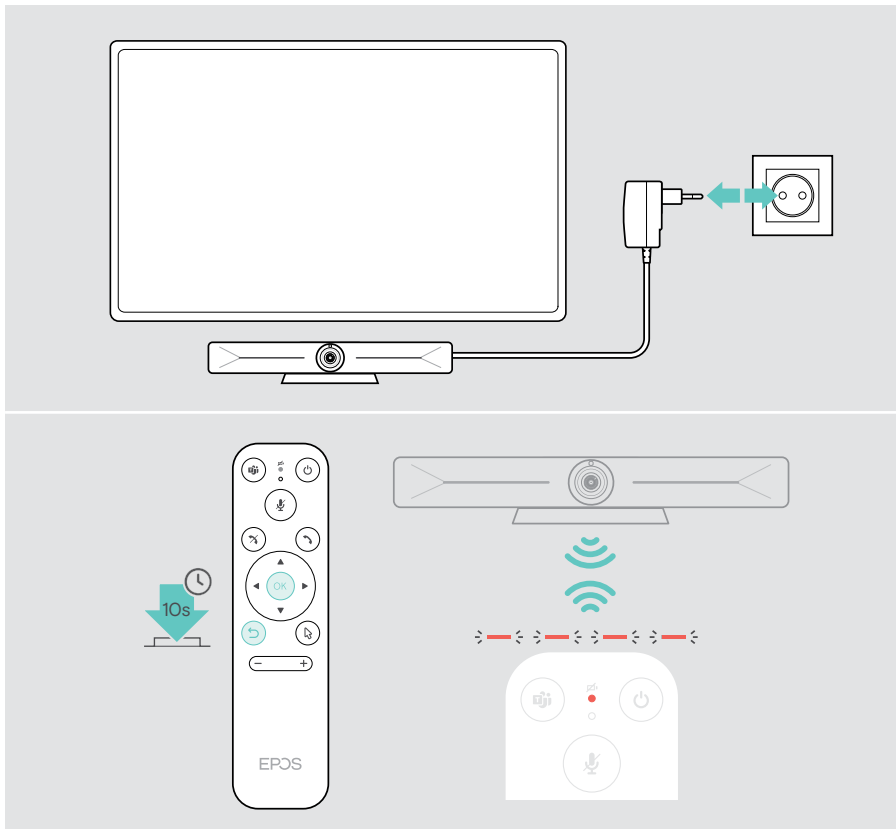

EXPAND Vision 5 in USB-modus gebruiken (BYOD)

Als uw UC-provider niet wordt ondersteund op de EXPAND Vision 5:

- > Gebruik in plaats daarvan dan uw laptop en de EXPAND Vision 5 als USB-apparaat voor vergaderingen.
- > Organiseer de vergadering via uw laptop in plaats van de EXPAND Control of de afstandsbediening.



USB-C:

- > Sluit een USB-kabel van de laptop aan op de USB-C-aansluiting van de EXPAND Vision 5.



HDMI-ingang:

- > Sluit een HDMI-kabel van de laptop aan op de **HDMI IN**-aansluiting van de EXPAND Vision 5.

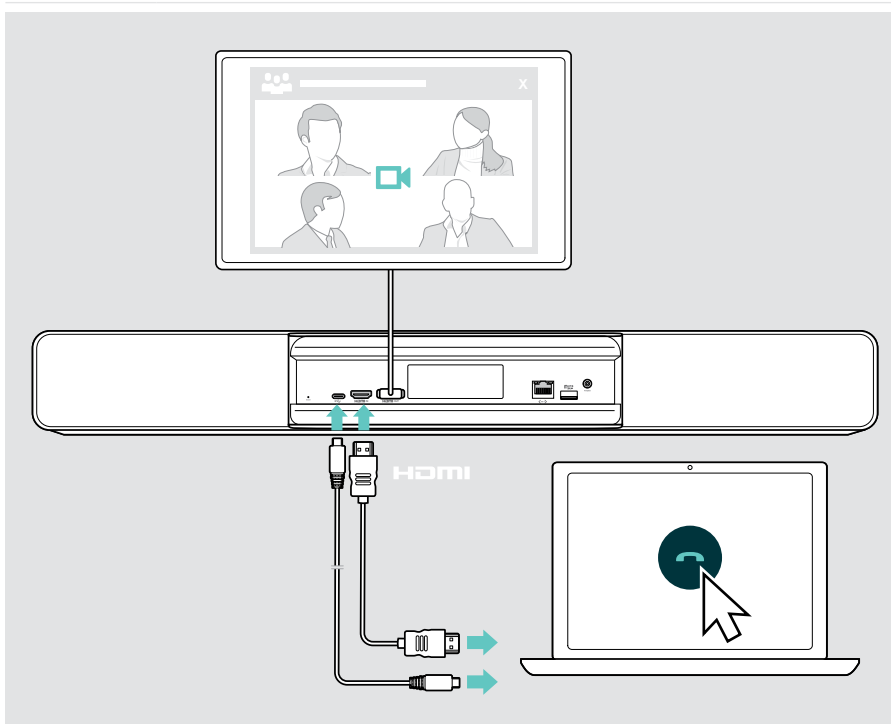

Een laptop aansluiten om content te delen



HDMI-ingang:

- > Sluit een HDMI-kabel aan op **de HDMI IN** en je laptop.



USB-C:

- > Sluit een USB-C-kabel aan op de USB-C-aansluiting en uw scherm.

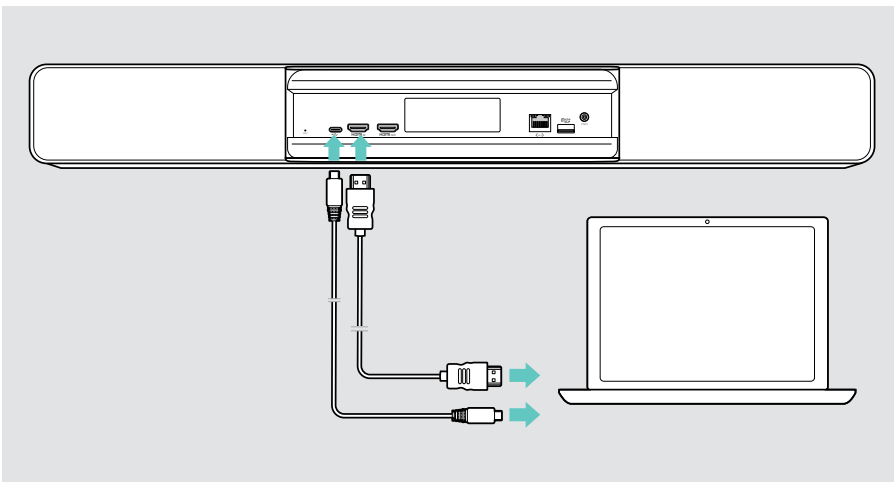

Zie pagina 25 voor informatie over het delen van content.

Overige accessoires aansluiten

Je kunt nog meer accessoires aansluiten, bijvoorbeeld voor navigatie.

USB-C:



- > Sluit je bedrade USB-apparaat aan (toetsenbord, muis, touchscreen). Voor USB-A-apparaten gebruik je bijv. de EPOS USB-A naar USB-C®-adapter.

Micro SD:



- > Plaats een micro-SD-kaart voor uitbreiding van de interne opslag.

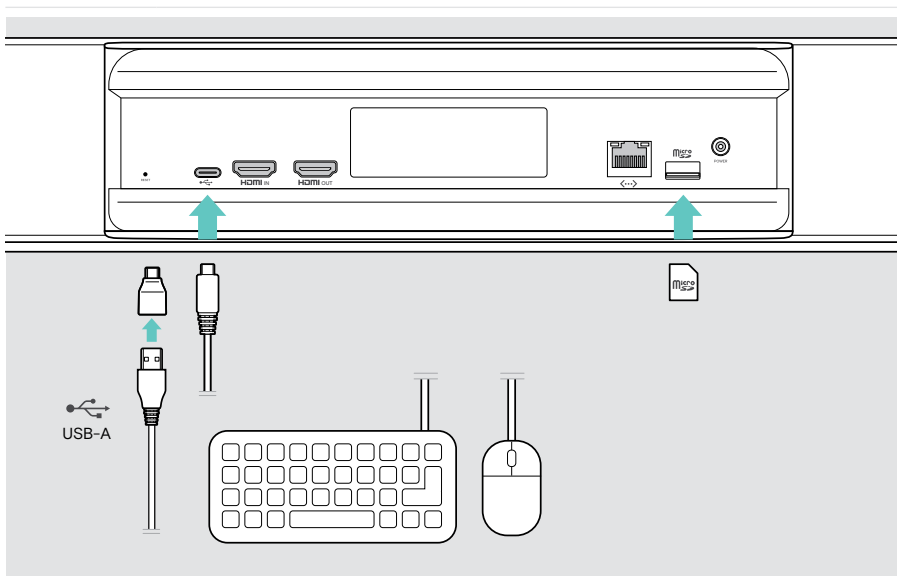

Hoe te gebruiken - de basics



De **videobar** wordt automatisch ingeschakeld zodra deze op de stroom is aangesloten. De ledlamp licht mintgroen op.

Als het lampje rood brandt, staat het apparaat in de stand-bymodus (zie pagina 20).

De camera afstellen

De cameralens is beweegbaar en kan via het instellingenmenu worden ingesteld (zie volgende pagina).

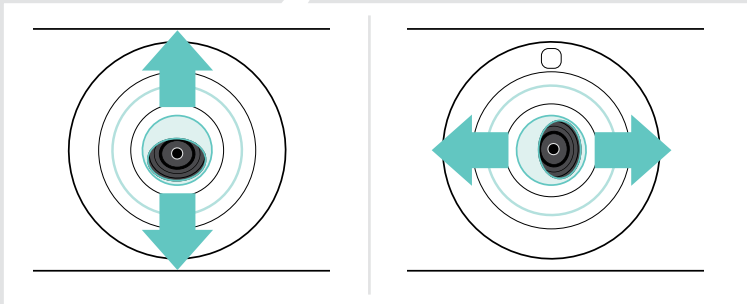
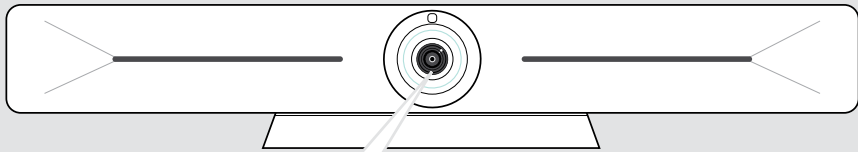

De functie Camera Pan-Tilt-Zoom (PTZ) gebruiken

Je kunt de camerapositie en het digitale zoomniveau aanpassen om de vergaderruimte optimaal in beeld te brengen.

- > Open het [menu Instellingen](#) > [Apparaatinstellingen](#) > [Camerabediening](#) om dit aan te passen.

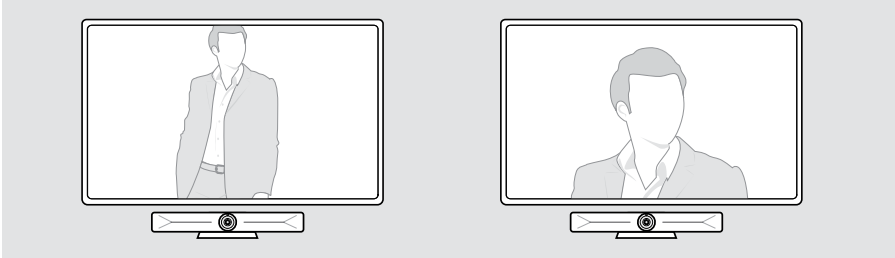

De functie Intelligent Framing gebruiken

De videobar is uitgerust met een intelligente framefunctie, aangestuurd door EPOS AI™. Deze functie kadert automatisch het beeld en past de digitale zoom aan om de deelnemers aan de vergadering effectief in beeld te brengen. Intelligent Framing houdt de gezichten van deelnemers in het midden. De functie is standaard uitgeschakeld.

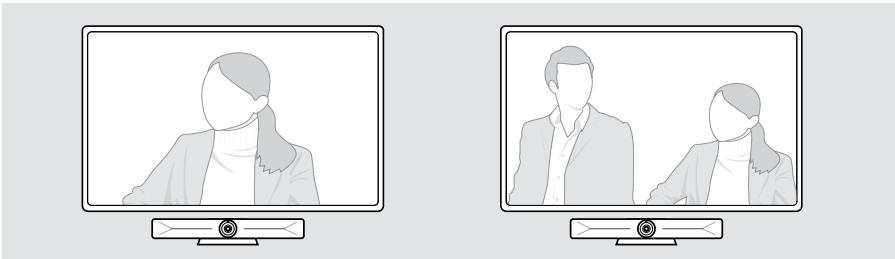

U kunt de functie Intelligent Framing **voor** of **tijdens** een vergadering activeren.

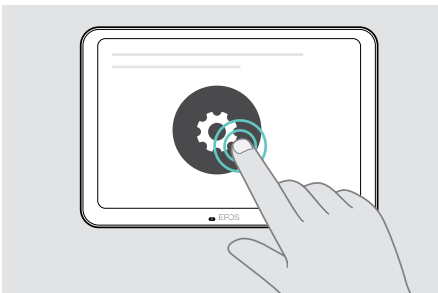

Activeren **vóór** een vergadering:

- > Druk op ... [Meer](#) > [Instellingen](#) (EXPAND Control).
- > Activeer de functie Intelligent Framing in het menu [Instellingen](#): [Apparaatinstellingen](#) > [Camerabediening](#).

Inschakelen **tijdens een vergadering** (alleen EXPAND Control):

- 1 Tik op de smalle pijl. Het venster voor de instellingen van de kamercamera verschijnt.

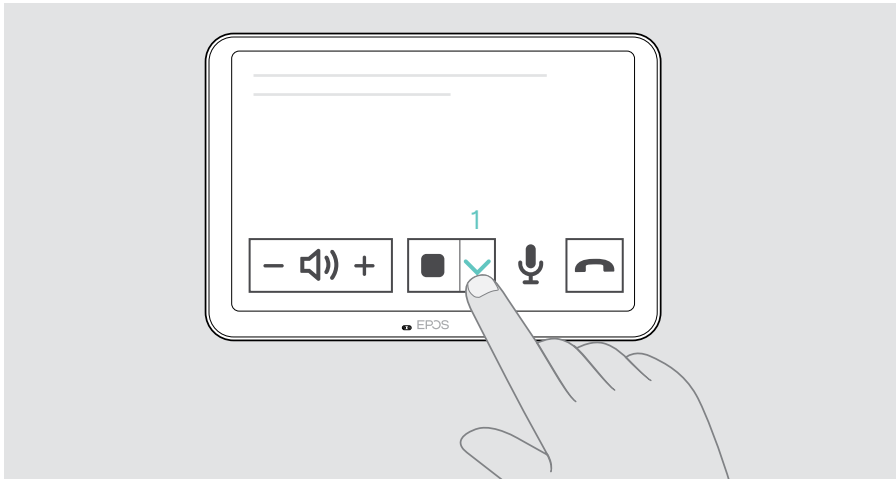

- 2 Activeer de **Roomframing** door de schuifregelaar naar rechts te bewegen.
- 3 Druk op de pijl om het venster te sluiten.



Het weergavevolume wijzigen



VOORZICHTIG

Risico op gehoorschadiging!

Een hoog volume, dat langere tijd op je gehoor inwerkt, kan permanente gehoorschadiging veroorzaken.

- > Stel jezelf niet voortdurend bloot aan hoge volumes.

- > Pas het volume in een vergadering aan via de EXPAND Control of afstandsbediening.

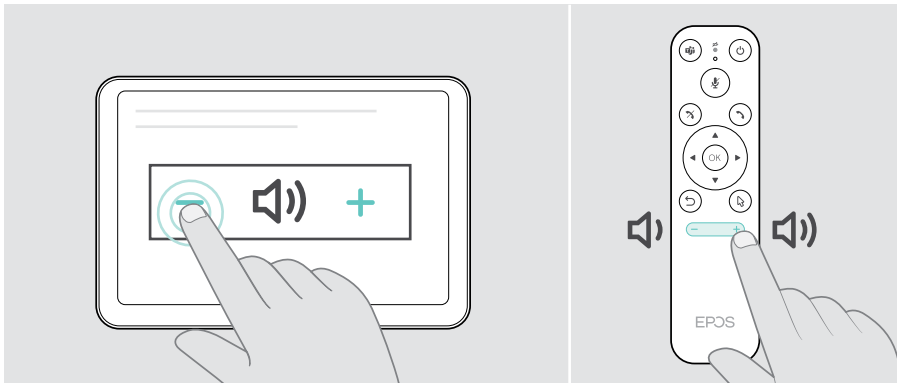

De microfoon dempen/demping opheffen

- > Dempen of inschakelen van de microfoon in een vergadering via de EXPAND Control of afstandsbediening.

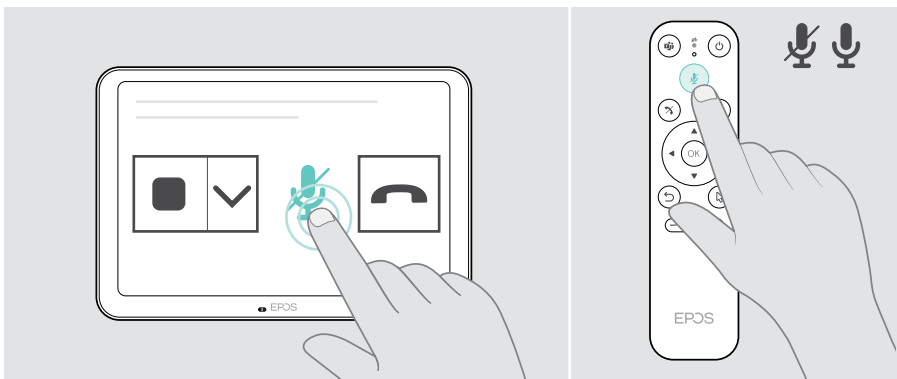

Deelnemen aan vergaderingen/telefoongesprekken

> Neem deel aan een videovergadering via de EXPAND Control of afstandsbediening.



Als u het product als USB-webcam gebruikt (laptop aangesloten via USB-C-kabel), volgt u de vergadering via de geïnstalleerde UC-oplossing op uw laptop.

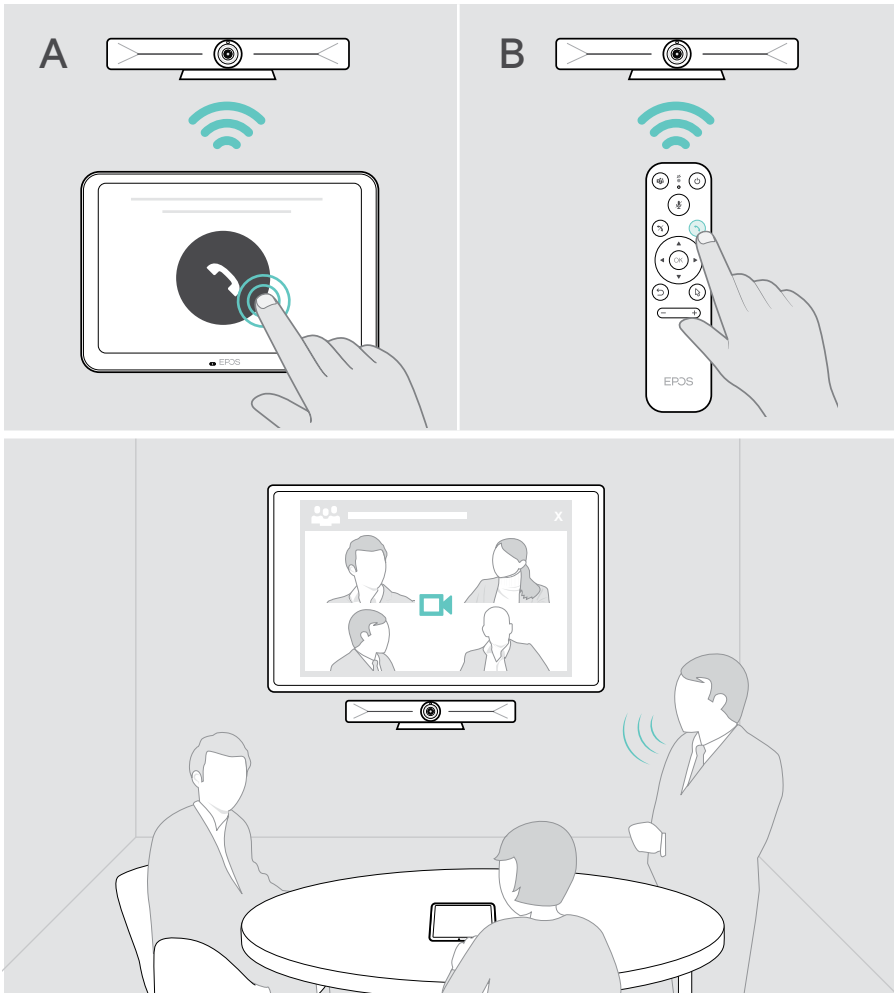

Content delen tijdens een vergadering

Je kunt je content online delen via een UC-provider (zonder extra kabel) of via een aangesloten HDMI-kabel. Het is ook mogelijk om Miracast te gebruiken voor het delen van lokale content.

Online content delen vanaf je laptop

Om het volume tijdens een vergadering te wijzigen:

- > Start schermdeling via een UC-oplossing.

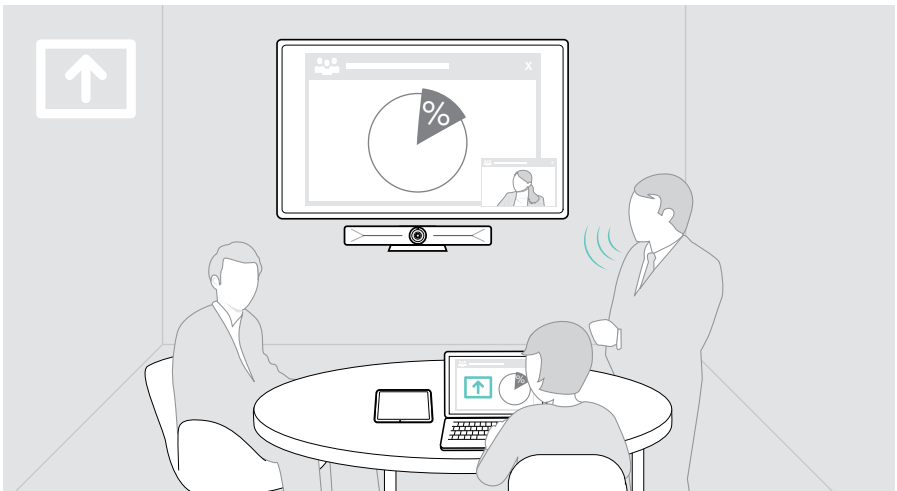

Content delen vanaf de laptop via HDMI / USB-C



HDMI-ingang:

- > Sluit een HDMI-kabel aan op **de HDMI IN** en je laptop.
- > Start schermdeling via je UC-oplossing.



USB-C:

- > Sluit een USB-C-kabel aan op de USB-C-aansluiting en uw scherm.

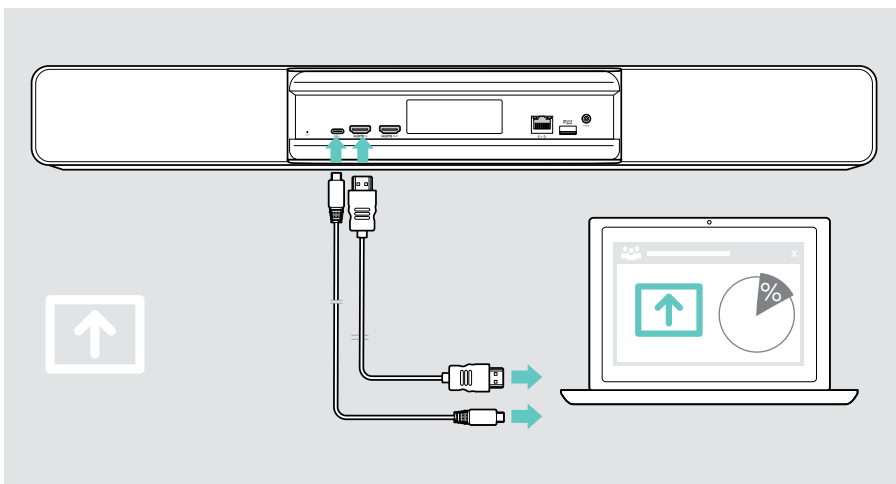

Het scherm spiegelen

Je kunt Miracast gebruiken om content weer te geven op het aangesloten scherm, bijvoorbeeld door de functie "projecteren" in Windows te gebruiken.



Deze functie is bedoeld voor het delen van lokale content, niet voor het delen van content tijdens videogaderingen.

Je kunt de naam van de screencasting van het apparaat wijzigen in het instellingenmenu.

Goed om te weten

Gebruik van een optioneel Kensington®-slot

Je kunt jouw videobar op bijvoorbeeld een tafel van een vergaderruimte vastmaken met een optioneel Kensington-slot.

- > Volg de instructies voor het Kensington-slot om het onderaan te bevestigen.

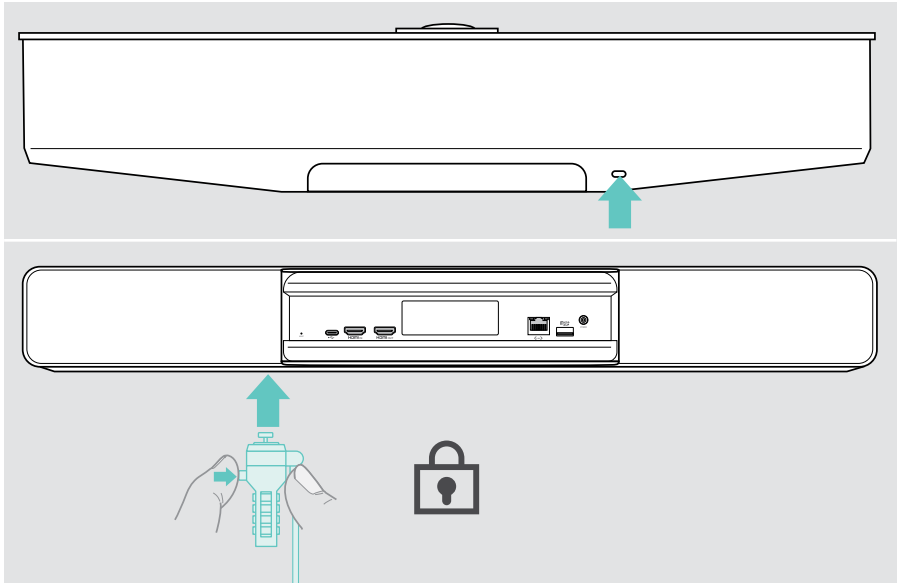

Automatische stand-bymodus & ontwaken

De videobar wordt automatisch ingeschakeld zodra deze op de stroom is aangesloten.



De videobar schakelt over naar de stand-bymodus als:

- de nabijheidssensor geen activiteit detecteert in de vergaderruimte of
- je de timer voor de achtergrondverlichting hebt geactiveerd in de instellingen (zie pagina31) of
- je op de aan/uit-knop gedrukt hebt bovenop de videobar of op de aangesloten EXPAND Control / afstandsbediening. De led-ring licht rood op.

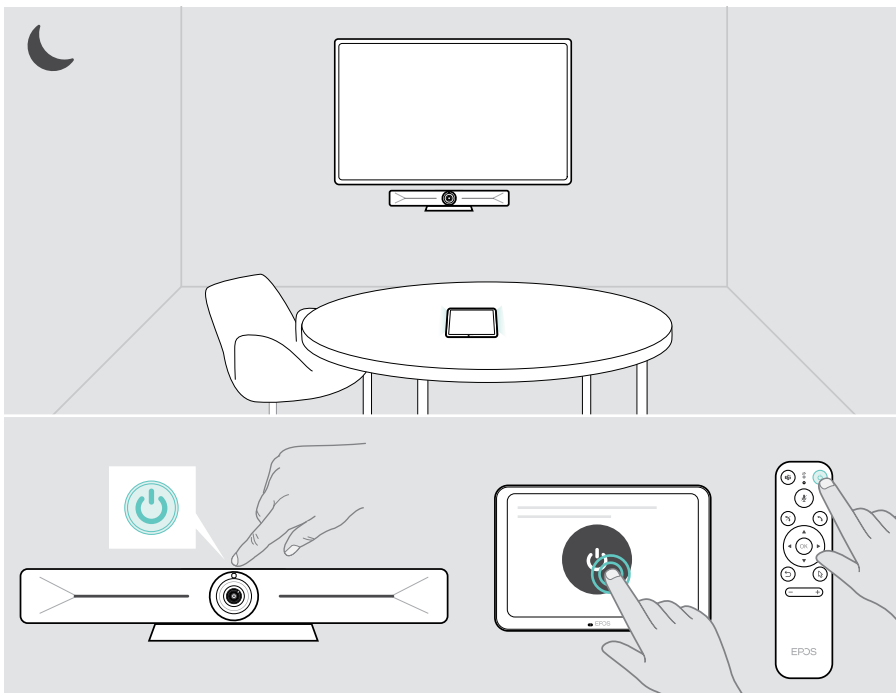



Als de nabijheidssensor een beweging in de ruimte detecteert, worden de videobar en de aangesloten apparaten **automatisch** geactiveerd.

De led-ring licht mintgroen op.

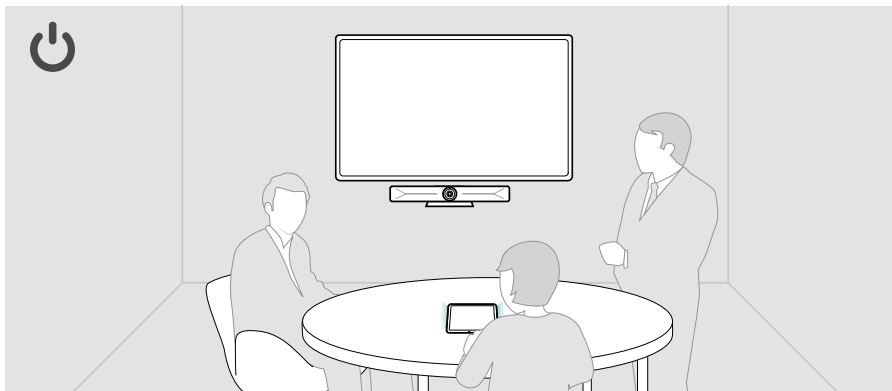

Laat de videobar **handmatig** ontwaken:

- > Druk op de aan/uit-knop op de aangesloten EXPAND Control / afstandsbediening.



De privacyknoppen gebruiken

Voor extra privacy is de videobar uitgerust met bedrade schakelaars om de camera en/of microfoons uit te schakelen.

- > Druk op de knop op de videobar om de camera of microfoons te activeren/deactiveren.

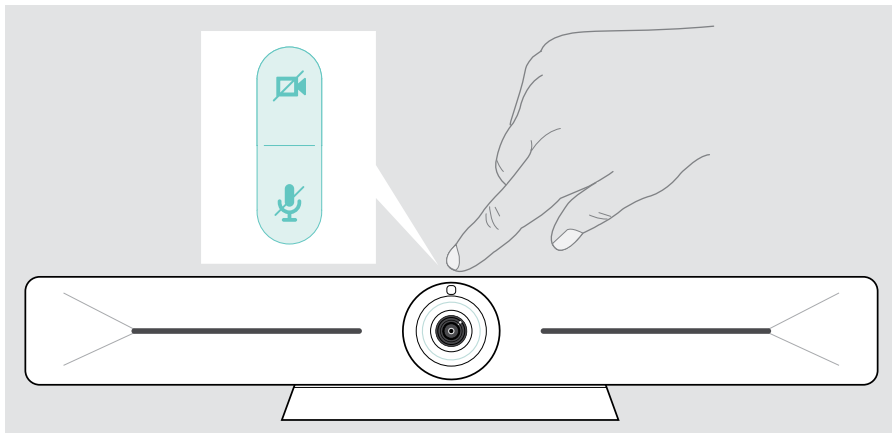

Camera gedeactiveerd:
Privacymodus



Microfoons uitgeschakeld:
Privacymodus

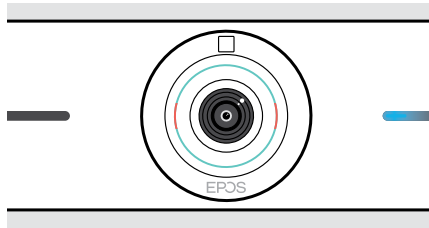
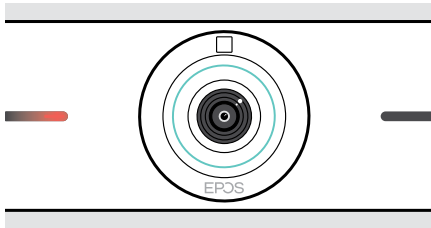

Als de privacymodus is geactiveerd, kun je deze alleen inschakelen via de privacyschakelaars.

De schakelaars zijn bedoeld voor extra privacy en niet voor gebruik tijdens videogaderingen.

Instellingen Vision 5 wijzigen

Het instellingenmenu op het scherm wordt bijvoorbeeld gebruikt voor het instellen, configureren en personaliseren van het apparaat – bijvoorbeeld:

- Netwerk- en draadloze apparaatverbindingen
- Camerabediening
- Weergave-instellingen
- Taal



De beheerdersinstellingen zijn beveiligd met een wachtwoord.

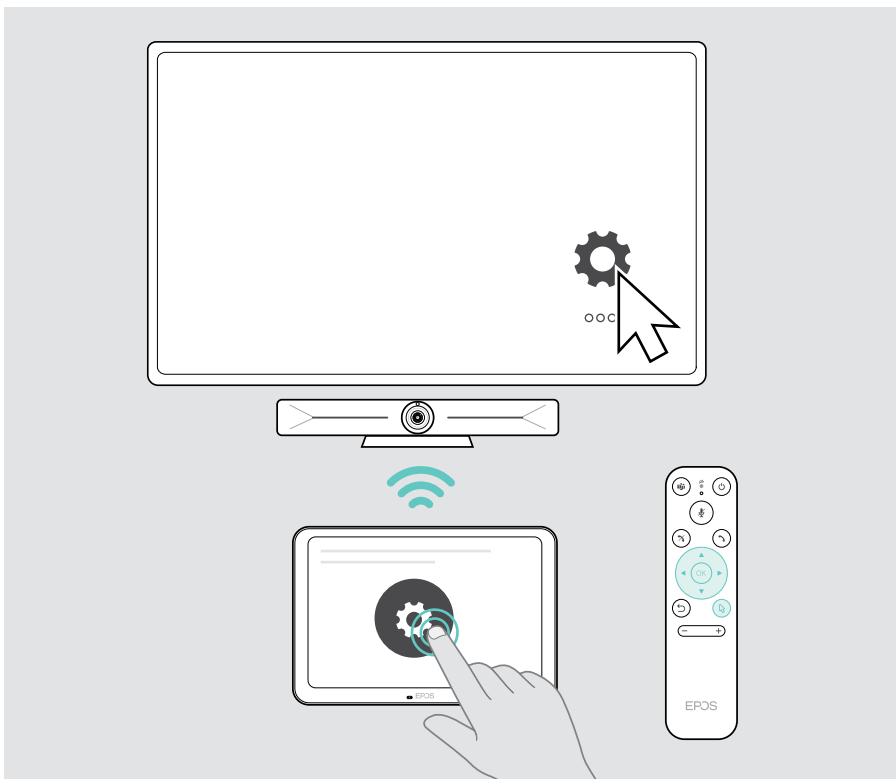

Onderhoud en bijwerken van producten

De producten reinigen

VOORZICHTIG

Vloeistof kan de elektronica van het product onherstelbaar beschadigen!

Water dringt in de behuizing van het product en kan kortsluiting in de elektronica veroorzaken.

- > Houd alle soorten vloeistoffen uit de buurt van dit product.
 - > Gebruik in geen geval oplos- of reinigingsmiddelen.
-
- > Maak het apparaat uitsluitend schoon met een droge doek.
 - > Gebruik een vochtige doek om de lens te reinigen.

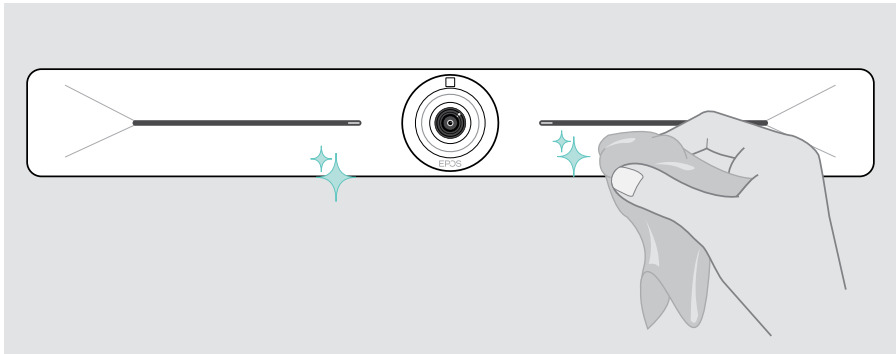

De firmware bijwerken

Updates voor de EXPAND Vision 5 worden beschikbaar gesteld via de UC-oplossing en worden automatisch gedownload en geïnstalleerd zodra de IT-beheerder dit heeft ingeschakeld.

Bij problemen ...

Probleem	Mogelijke oorzaak	Oplossing	Pagina
Oproep kan niet tot stand worden gebracht	Firewall blokkeert de oproep	> Controleer en wijzig de instellingen voor de netwerkfirewall.	–
Camerabeeld wordt niet correct weergegeven	Camerapositie niet optimaal	> Wijzig de camerapositionering en het inzoomniveau.	20
De muisaanwijzer is niet zichtbaar op het scherm	De muisaanwijzer verdwijnt na een tijdje	> Druk op de pijltjestoets op de afstandsbediening.	–
Geen audio	Stekker niet goed ingestoken	> Controleer de kabelaan sluiting.	9
	Privacymodus voor microfoon actief: ledlampjes vooraan op videobar blauw	> Druk op de dempingsknop boven op de videobar.	30
Lage videokwaliteit	Slechte internetverbinding	> Controleer de sterkte van je internetverbinding.	–
	Kunststof bescherming op cameralens niet verwijderd	> Verwijder de kunststof bescherming.	–
Geen beeld op aangesloten scherm of geen video opgenomen	Verkeerde invoerbron geselecteerd op aangesloten scherm/monitor	> Wijzig de invoer op het scherm.	9
	Kabel niet goed aangesloten	> Controleer de kabelaan sluiting.	9
	Privacymodus voor camera actief: led-lampjes videobar voorzijde rood	> Druk op de cameraknop boven op de videobar.	30
UC-oplossing draait niet	UC-oplossing wordt niet ondersteund door EPOS EXPAND Vision 5	> Sluit uw laptop aan via een USB-C-kabel om het product als USB-apparaat te gebruiken.	17
Videobar reageert niet	De videobar heeft een onverwachte fout ondervonden	1 Trek de stekker uit het stopcontact en steek hem er weer in om de unit opnieuw op te starten.	–
		2 Reset de videobar.	34

Neem contact op met je lokale EPOS-partner voor hulp als er een probleem optreedt dat niet kan worden opgelost met de oplossingen in de tabel.

Zoek op eposaudio.com naar een EPOS-partner in jouw land.

Terugzetten naar fabrieksinstellingen (harde reset)

- > Haal de stekker uit het stopcontact **POWER**.
- > Houd de resetknop ingedrukt, bijv. met een paperclip.
- > Sluit de stroomvoorziening weer aan.
- > Houd de resetknop 10 seconden ingedrukt.
- > Laat de resetknop los.

De fabrieksinstellingen van de videobalk zijn hersteld. De led gaat branden en de wizard verschijnt op het scherm.

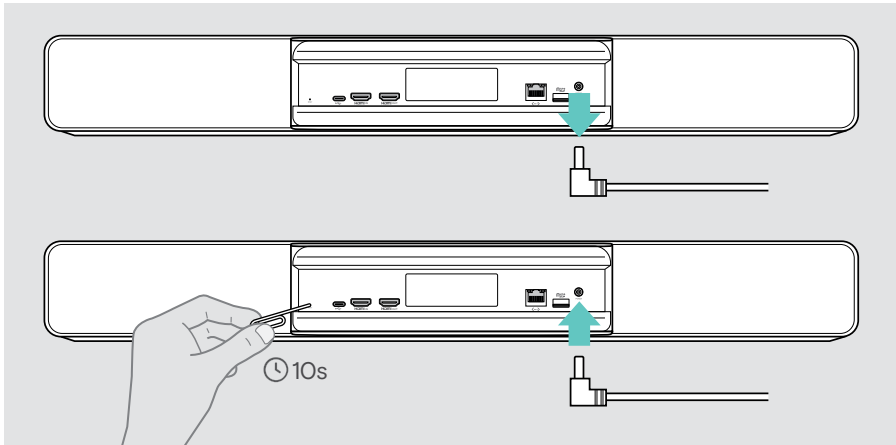

Laat u de resetknop binnen de 10 seconden los, dan verschijnt het menu voor ontwikkelaars op het scherm. Herhaal de bovenstaande stappen om het product te resetten.

EPOS

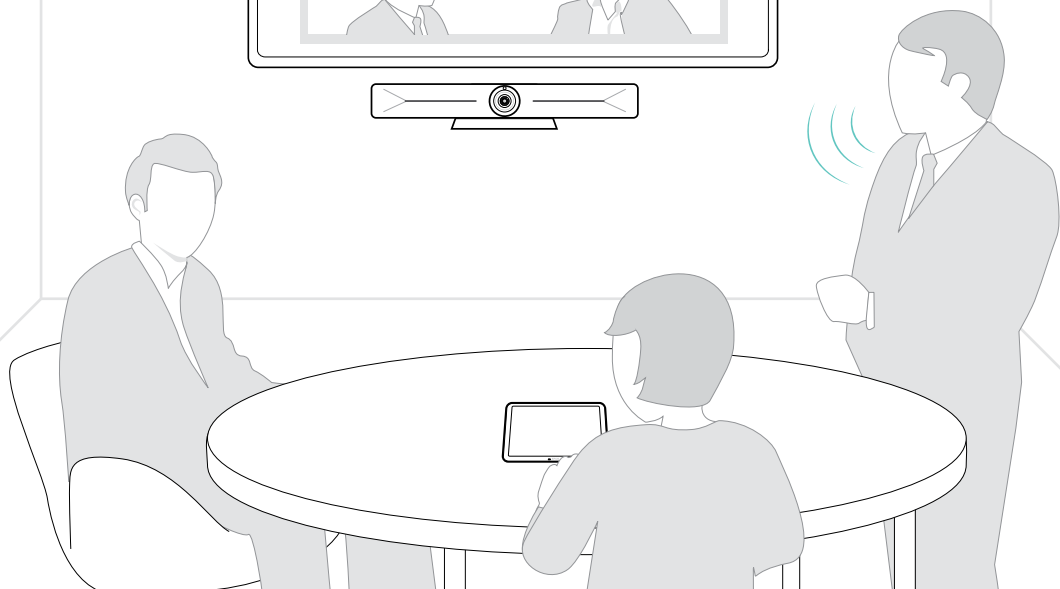
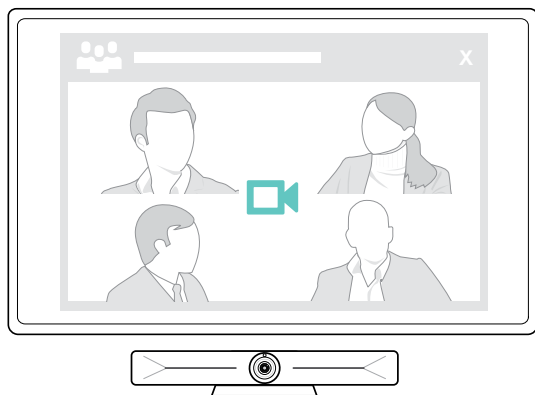

DSEA A/S

Kongebakken 9, DK-2765 Smørum, Denmark
eposaudio.com

Publ. 08/23, A05