

EPOS

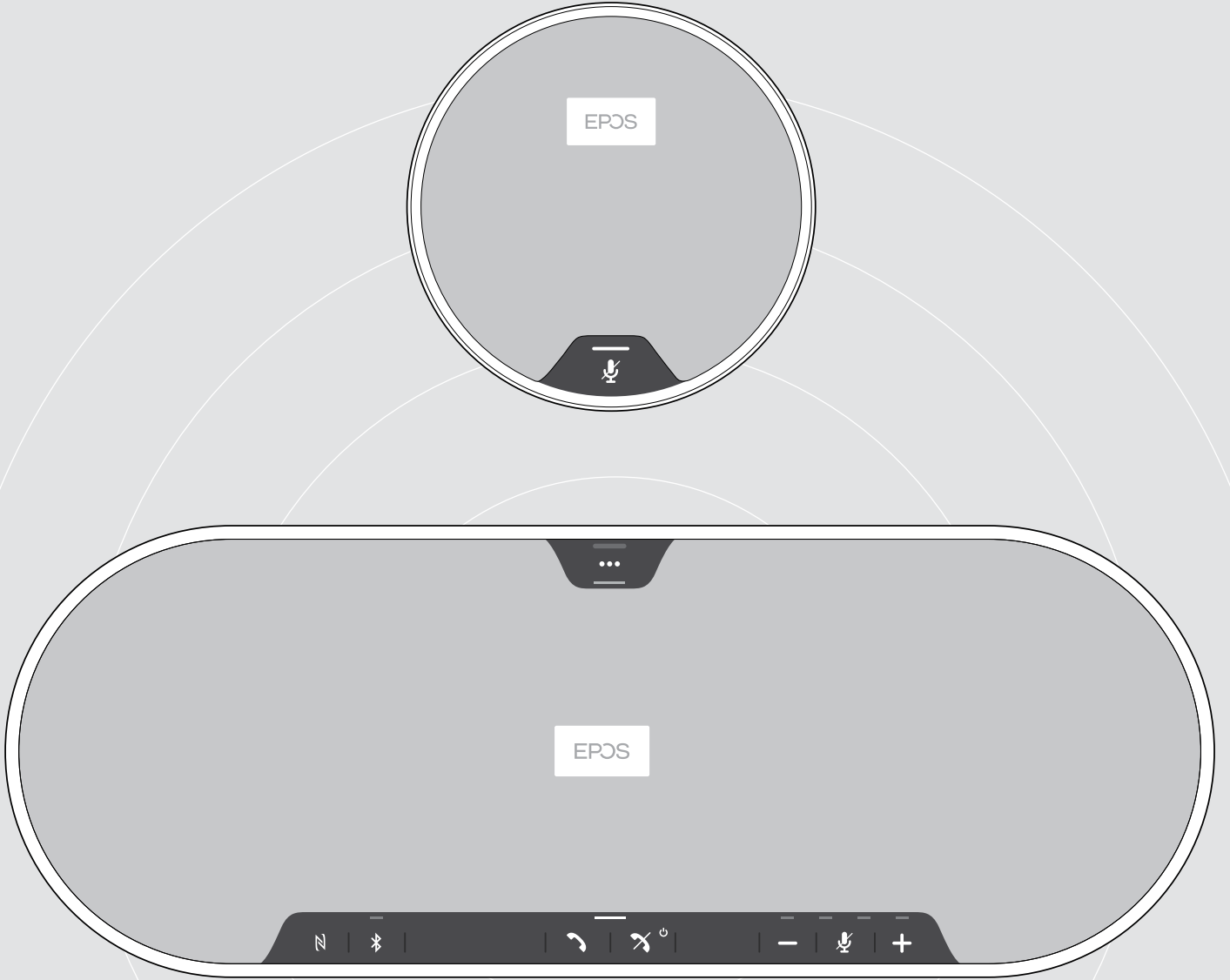

EXPAND 80 | EXPAND 80 Mikrofon

Bluetooth® Hoparlör | Genişletme mikrofonu

Kullanım Kılavuzu

İçindekiler

EXPAND 80 hoparlör EXPAND 80 Mikrofon genişletme mikrofonu.....	2
Paket içeriği ve daha fazla bilgi.....	3
Paket içeriği EXPAND 80 hoparlör	3
Paket içeriği EXPAND 80 Mikrofon.....	4
Güvenlik talimatları, yazılım ve aksesuarlar.....	4
Ürüne genel bakış.....	5
Hoparlöre genel bakış.....	5
USB ara birimine genel bakış.....	7
Genişletme mikrofonuna genel bakış.....	8
Simgelere genel bakış.....	8
Başlarken.....	9
Hoparlörü ve genişletme mikrofonunu veya mikrofonlarını konumlandırma.....	9
Genişletme mikrofonu veya mikrofonlarına bağlanma.....	10
Hoparlörü şebeke güç kaynağına bağlama.....	11
Bağlantı olanakları.....	12
A: USB kablosu ile bağlanma.....	12
B C D Kablosuz Bluetooth® cihazlarıyla eşleştirme ve kullanma hakkında.....	13
B: Hoparlörü bir mobil cihaz ile NFC™ üzerinden eşleştirme.....	14
C: Hoparlör ve mobil cihazı Bluetooth® üzerinden ile eşleştirme.....	15
D: Bluetooth® USB ara birimini bilgisayara bağlama ve hoparlörü eşleştirme.....	16
EPOS yazılımının yüklenmesi.....	17
Hoparlör için Ses ayarlarını değiştirme – Microsoft® Windows.....	17
Hoparlörün kullanımı.....	18
Hoparlörü ve genişletme mikrofonunu veya mikrofonlarını açma.....	18
Bluetooth® cihazlarını bağlama / kesme.....	18
Hoparlörü ve genişletme mikrofonunu veya mikrofonlarını kapatma.....	19
Ses seviyesini ayarlama.....	20
Yazılım telefonları için kulaklığın mikrofon ses seviyesini ayarlama.....	20
Mikrofon veya mikrofonları sessize alma.....	21
Hoparlörü kullanarak arama yapma.....	22
Arama yapma.....	22
Bir aramayı kabul etme/reddetme/sonlandırma.....	22
Tekrar arama.....	23
Ses asistanını kullanma.....	23
Birden fazla aramayı yönetme.....	24
Aramaları birleştirme: Konferans.....	26
Hoparlör kullanarak müzik dinleme – medya oynatma.....	27
Faydalı bilgiler.....	28
Bluetooth® kişisel ve paylaşılan mod arasında geçiş yapma.....	28
Bekleme modundan çıkarma.....	28
Sesli mesajları etkinleştirme / devre dışı bırakma.....	29
İsteğe bağlı Kensington® kilidi kullanma.....	29
Bluetooth® iletim aralığı.....	30
USB ara birimini ve genişletme mikrofonu saklama.....	30
Ürün bakımı ve güncelleştirilme.....	31
Ürünleri temizleme.....	31
Ürünlerin üretici yazılımını güncelleştirme.....	32
Bir sorun ile karşılaşırsanız.....	34
Sıkça sorulan sorular.....	34
Eşleştirme listesini temizleme.....	35
Fabrika ayarlarını geri yükleme.....	36
Teknik özellikler.....	37

EXPAND 80 hoparlör | EXPAND 80 Mikrofon genişletme mikrofonu

EXPAND 80 hoparlör

Meslektaşlarınızı 16 oda içi katılımcıya kadar seçkin, ölçeklendirilebilir Bluetooth® hoparlör ile bir araya getirin.

Oda yankısı ve ortam gürültüsünden insan sesini izole eden altı uyarlanabilir, hüzme oluşturma özellikli mikrofonu sayesinde odadaki herkesin sesi duyulabilir ve ofis dışındaki iş arkadaşları konuşmaya daha yakın hale gelir.

Bluetooth, USB-C veya NFC üzerinden kolayca bağlanın ve oda; zengin, doğal ses ile dolduğunda dinleyin. Dinamik konferanslar ve görsel-işitsel sunumlar için mükemmel.

Yüksek kaliteli malzeme ve Kvadrat kumaşı ile hazırlanmış ürünle, iş yerinize gelişmiş ses ve profesyonel bir estetik sağlayın.

Genişletme mikrofonları, daha büyük toplantılarda dahi işletmenizin taleplerine uyum sağlamanızı sağlar.

EXPAND 80, toplu performansı artıran güven ve netliği sağlayarak gerçek zamanlı olarak toplantı yapmak ve sıraya koymak için bir alan sunar.

EXPAND 80 Mikrofon

EXPAND 80 hoparlörünüzün yayılma alanını, UC için en iyi hale getirilmiş ve Microsoft Teams için onaylanmış, mükemmel çağrı netliği sağlayan genişletme mikrofonları ile artırın.

Toplantı odanızın boyutuna uygun bir veya iki mikrofon ekleyin ve işbirliklerinizi en iyi hale getirin.

Tüm katılımcıların mükemmel ses netliği sağlayan gürültü önleyici mikrofonlara yakın olduğu etkin iletişimi sağlayın.

En iyi sistem fonksiyonu ve kullanım kolaylığı için geliştirilen akıllı kablo yönetimi ile profesyonel ve şık bir konferans masası yaratın.

EXPAND 80 ile aynı yüksek kaliteli malzemelerle yapılmış olan EXPAND 80 Mikrofon, toplantı odanıza birleşik bir görünüm ile his sağlar ve iç tasarımı yükseltir.

EXPAND 80 konferans çözümünüzün yayılma alanı ile olanaklarını genişletin ve tüm ekibinizin performansını güçlendirin.

Temel faydalar ve özellikler

EPOS Voice™

ile mesajınızı alın. Altı uyarlanabilir, hüzme oluşturma özellikli mikrofonlar ve Dijital Ses İşleme Sistemi (DSP) sesleri, oda yankısı ve ortam gürültüsünden akıllıca yalıtır

Zengin, doğal ses.

Benzersiz bir patent bekleyen askılı hoparlör kutusunda ultra düşük gürültülü güçlü hoparlör, olağanüstü ses ile odayı doldurur

Üstün işçilik, öne çıkan İskandinav tasarım.

Yüksek kaliteli malzemeler ve Kvadrat tarafından ses artırıcı kumaş ile hazırlanmış birinci sınıf ve sade estetik

Toplantılarınızı genişletin.

Daha büyük toplantılar için ikiye kadar genişletme mikrofonları takın

Konferans aramanızı saniyeler içinde ayarlayın.

Çoklu bağlantı seçeneğinin, sezgisel kullanıcı ara yüzünün ve tercihinize göre Sesli Asistan veya Microsoft Teams'e tek dokunuşla erişimin keyfini çıkarın

Temel faydalar ve özellikler

UC ile en iyi duruma getirilmiş ve Microsoft Teams sertifikalı daha büyük toplantılar.

Daha büyük toplantılar için UC ile en iyi hale getirilmiş ve Microsoft Teams sertifikalı bir deneyim sunan ikiye kadar genişletme mikrofonu takın

Herkesin net bir şekilde duyulduğundan emin olun.

Her EXPAND 80 Mikrofonu, 4 hüzme oluşturma özellikli mikrofonlar içerir. Böylece odadaki her katılımcı, her zaman mikrofonu yakın olur

Profesyonel ve şık toplantılar için akıllı kablo yönetimi.

En iyi sistem kurulumu için akıllı kablo yönetimi ile toplantı odanıza kablo uzunluğunu özelleştirin

Konferans için tak ve çalıştır özelliği.





EXPAND 80'i sadece takın ve toplantınızı başlatın. Bağlantı bir kez sağlandığında tamamen entegre bir sistem olarak çalışır

Öne çıkan İskandinav tasarımı.

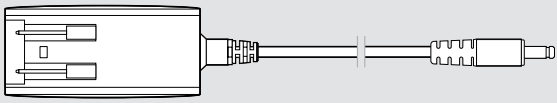

EXPAND 80'e uyan şık, sade estetik ve yüksek kaliteli malzemelerle

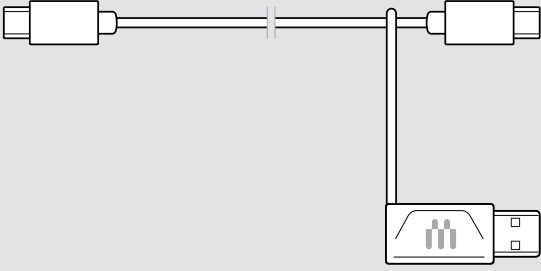
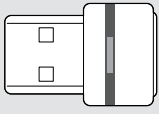
Paket içeriđi ve daha fazla bilgi

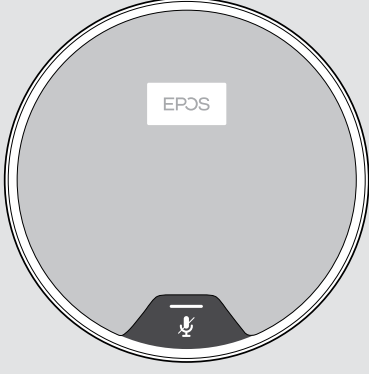
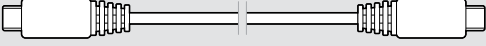

Paket içeriđi EXPAND 80 hoparlör

	EXPAND 80 Bluetooth hoparlör
	Güç kaynađı ünitesi
	Ülke adaptörleri AB, Avustralya, İngiltere
	USB-C® kablosu + USB-C® için USB-A adaptörü
	BTD 800 USB Bluetooth® ara birimi
	Hızlı Kılavuz Güvenlik Kılavuzu Uygunluk formu

Paket içeriđi EXPAND 80 Mikrofon

	EXPAND 80 Mikrofonu Geniřletme mikrofonu
	USB-C® kablosu
	Hızlı Kılavuz Güvenlik Kılavuzu Uygunluk formu

Güvenlik talimatları, yazılım ve aksesuarlar

	Güvenlik talimatları için, Güvenlik Kılavuzu'na başvurun.
	Ücretsiz EPOS yazılımı. EPOS Connect EPOS ürünlerinize deđer katmanızı sağlar.
	Aksesuar listesi eposaudio.com adresindeki ürün sayfasında bulunabilir.

Ürüne genel bakış

Hoparlöre genel bakış

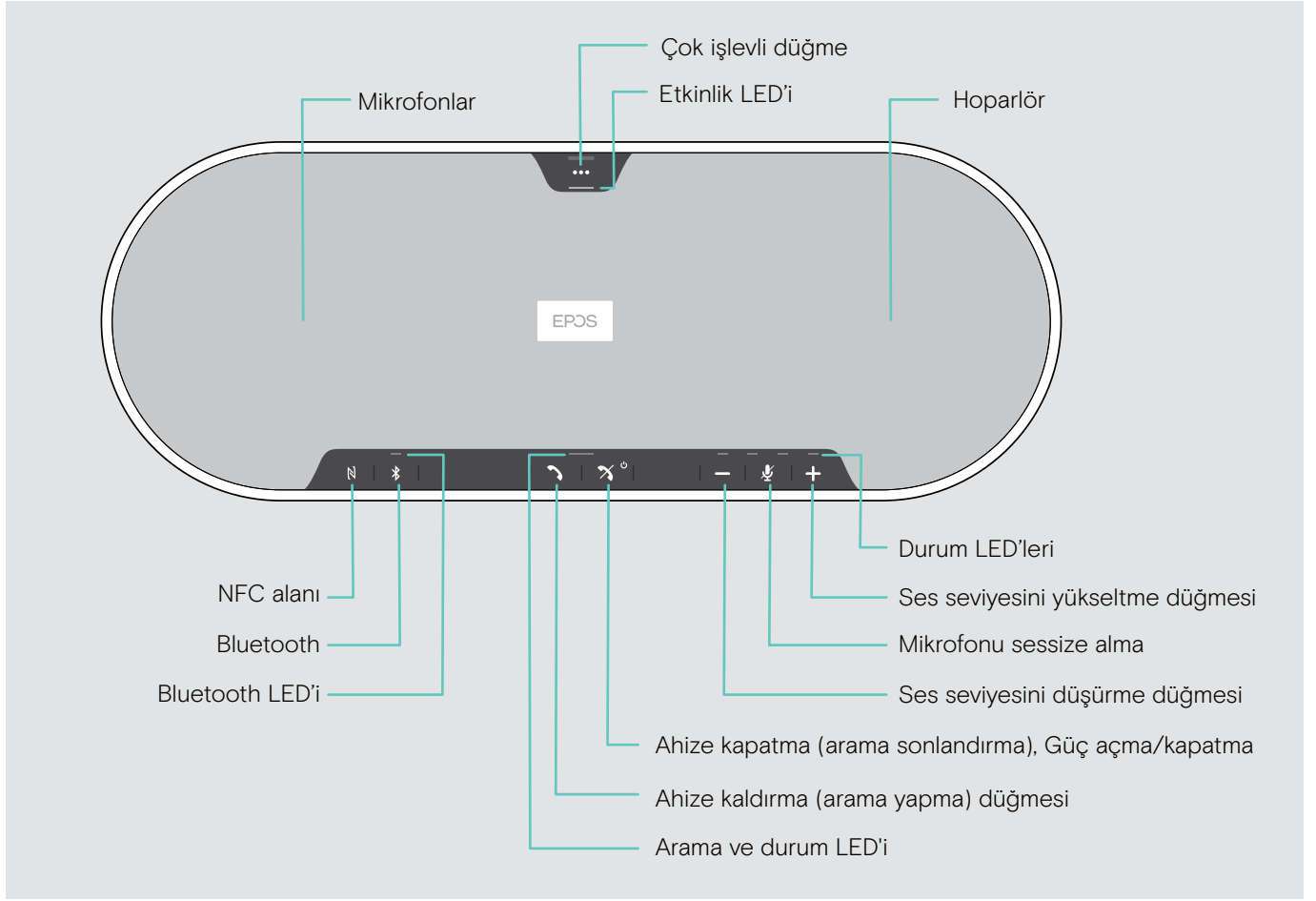

Alttan görünüm

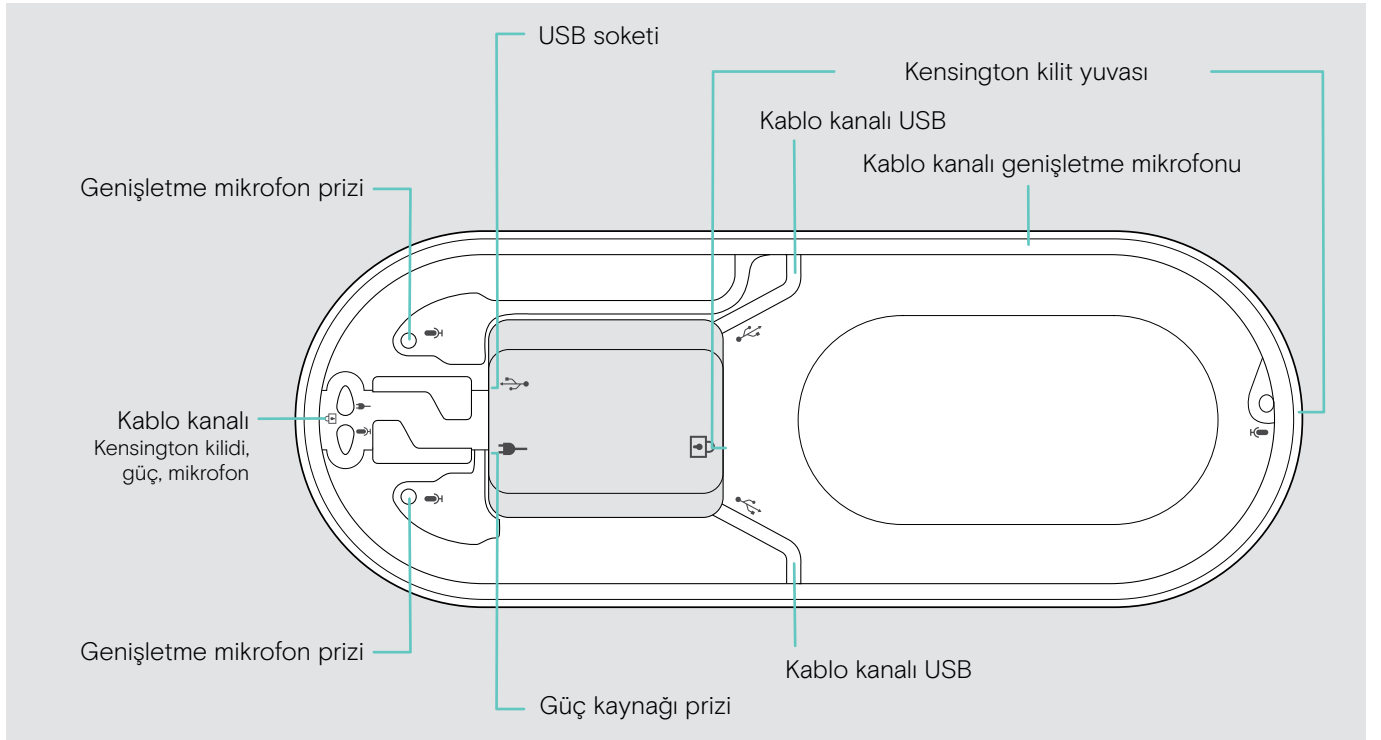

LED'lere genel bakış

Arama ve durum LED'i

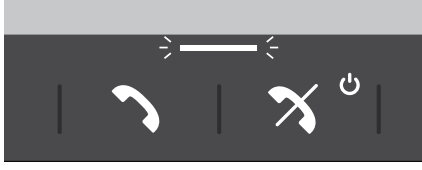

	Anlamı
	Hoparlör açık
	Hoparlör kapanıyor
	Hoparlör kapalı
	Gelen arama
	Aktif arama
	Arama beklemede
	İkinci arama beklemede

Etkinlik LED'i

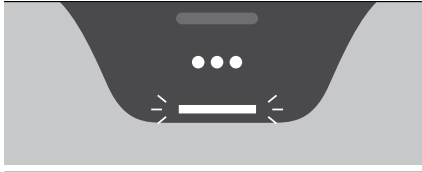

	Anlamı
	Medya çalma
	Ses asistanı etkinleştiriliyor
	Ses asistanı etkinleştirildi

Durum LED'leri

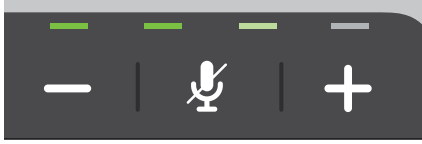

	Anlamı
	Mikrofon sessize alındı
	Ses seviyesi (sekiz kademeli gösterge)

Bluetooth LED'i

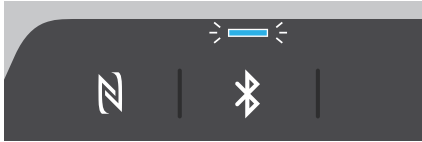

	Anlamı
	Hoparlör eşleştirme modunda
	Bağlı Bluetooth cihaz var
	Bağlı Bluetooth cihaz yok
	Eşleştirilmiş Bluetooth cihazlar aranıyor

USB ara birimine genel bakış

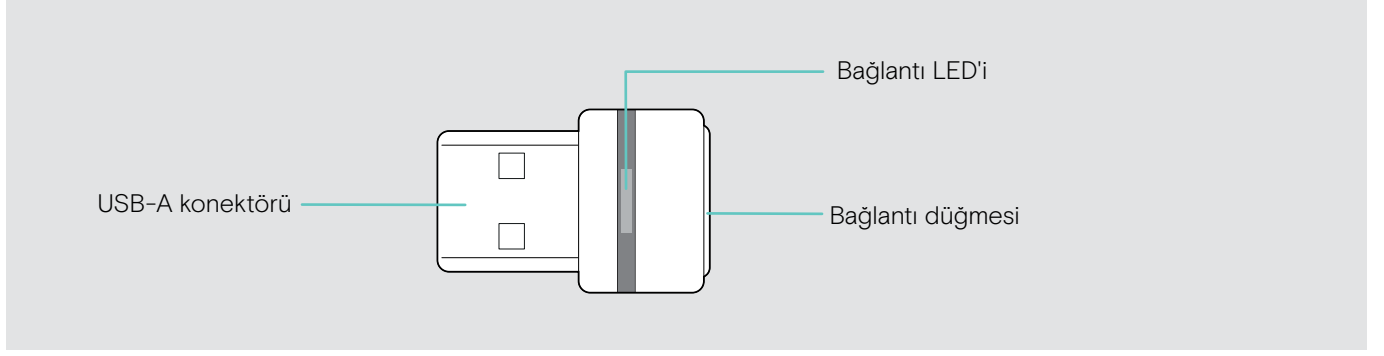

LED'lere genel bakış





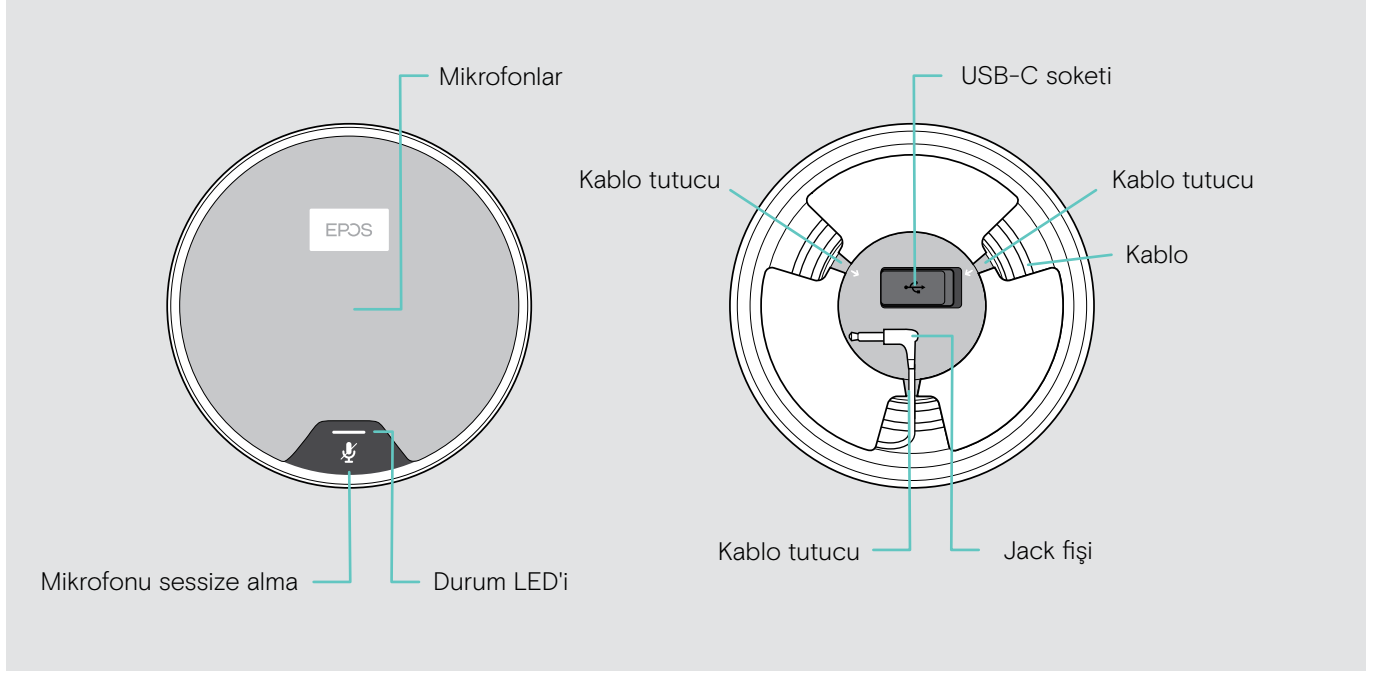

LED	Anlamı	
	<p>➤ — — — ➤ — — — ➤ — — — ➤ — — —</p> <p>Ara birim eşleştirme modunda: Eşleştirilip bağlanılacak Bluetooth cihazlar arıyor</p>	
3x ➤ — — —	Eşleştirme başarılı	
3x ➤ — — —	Eşleştirme başarısız	
	➤ — — — — — ➤ — — — — —	USB ara birimi bir Bluetooth cihaza bağlanmaya çalışıyor
	➤ — — —	USB ara birimi ve Bluetooth cihaz bağlandı
	➤ — — — — — ➤ — — — — —	Gelen arama
	➤ — — —	<ul style="list-style-type: none"> Giden / etkin arama Medya çalma
	➤ — — — — — ➤ — — — — —	Bağlanan Bluetooth cihazın mikrofonu sessize alındı

Genişletme mikrofonuna genel bakış







Genişletme mikrofonu EXPAND 80 Mikrofonu aksesuar olarak mevcuttur. Aksesuar listesi eposaudio.com adresindeki ürün sayfasında bulunabilir.



LED'lere genel bakış

LED	Anlamı
 beyaz soluk	<ul style="list-style-type: none"> Genişletme mikrofonu açıldı Medya çalma
	Gelen arama
	<ul style="list-style-type: none"> Aktif arama Ses asistanı etkin
  	Arama beklemede
	Mikrofon sessize alındı

Simgelere genel bakış

	Düğmeye dokunun		Notlar: Faydalı bilgiler
	Düğmeye iki kez basın		LED göstergeler
	Düğmeye basılı tutun		Sesli mesaj verilir

Başlarken

Hoparlörü ve genişletme mikrofonunu veya mikrofonlarını konumlandırma

Hoparlörü, 16 katılımcıya kadar küçük, orta ve büyük toplantı odalarında kullanabilirsiniz.

> En iyi ses için hoparlörü masanın ortasına yerleştirin.

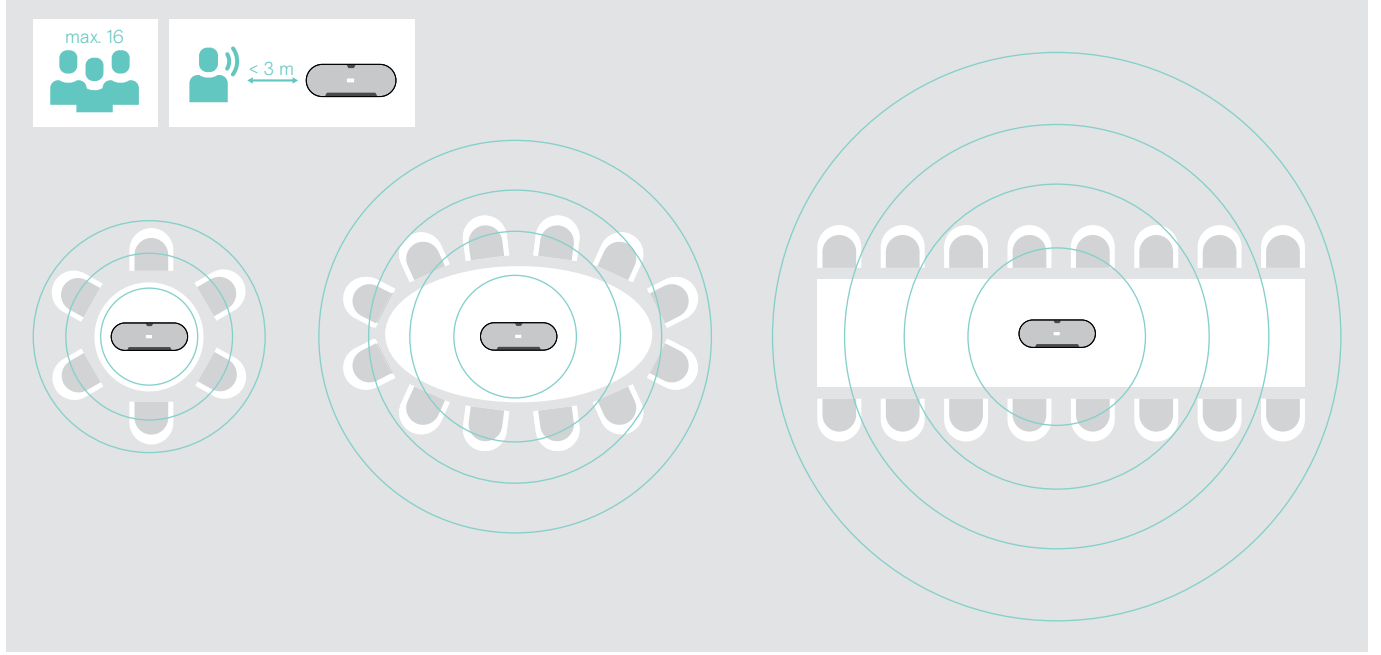

Daha büyük odalar için genişletme mikrofonlarını bağlayabilirsiniz. Her mikrofonla 8'e kadar katılımcıyı kapsam dahiline alabilirsiniz.

> Genişletme mikrofonu masanın ortasına yerleştirin ve bağlayın. Sonraki sayfaya bakınız.

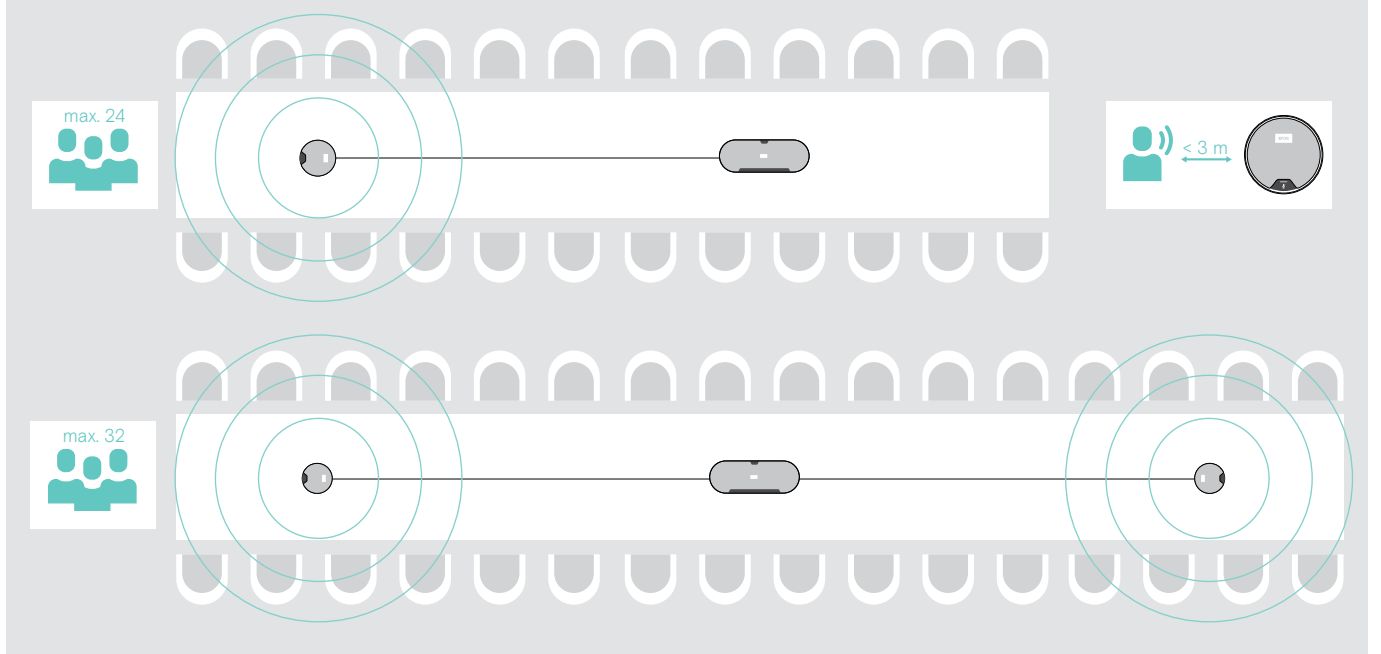

Geniřletme mikrofonu veya mikrofonlarına baęlanma

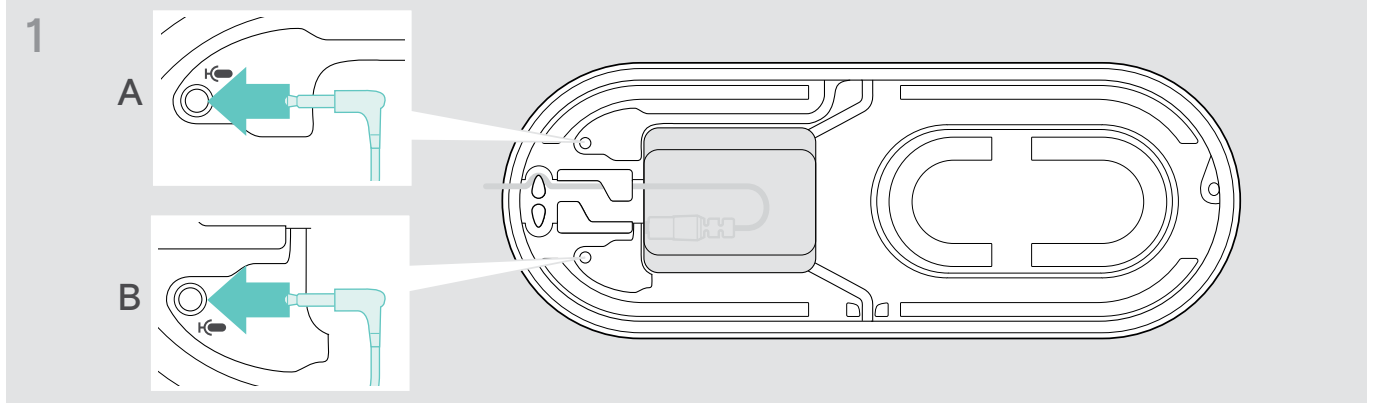

- > Mikrofon fiřini geniřletme mikrofon prizlerinden birine baęlayın. Geniřletme mikrofonu hoparlörle otomatik olarak açılır veya kapanır.

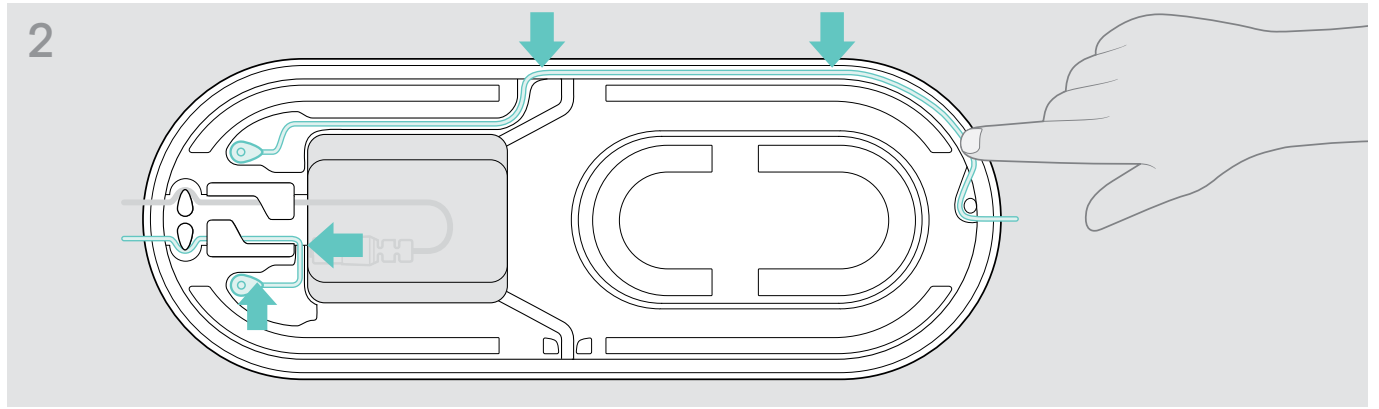

- > Kabloyu sabitlemek için kablo kanalına takın.

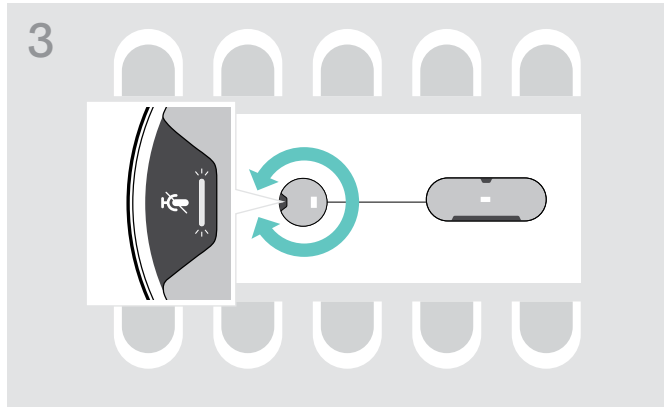

- > Geniřletme mikrofonu, sessize alma düęmesinin hoparlörden uzaęa dönük olması için döndürün.

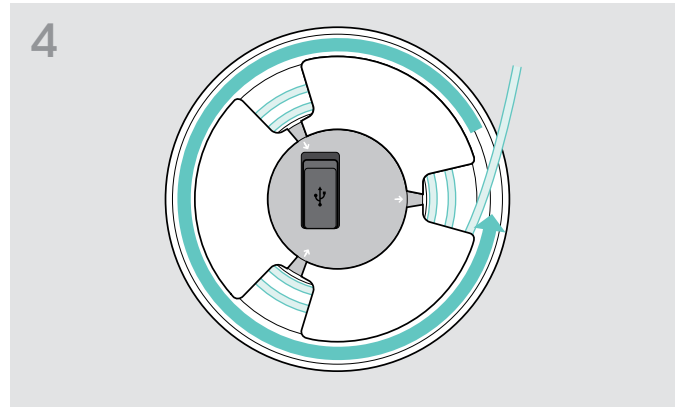

- > Kablo uzunluęunu masaya hizalayın ve fazla kabloyu yuvarlayın.

- > Kabloyu tutuculara sabitleyin.

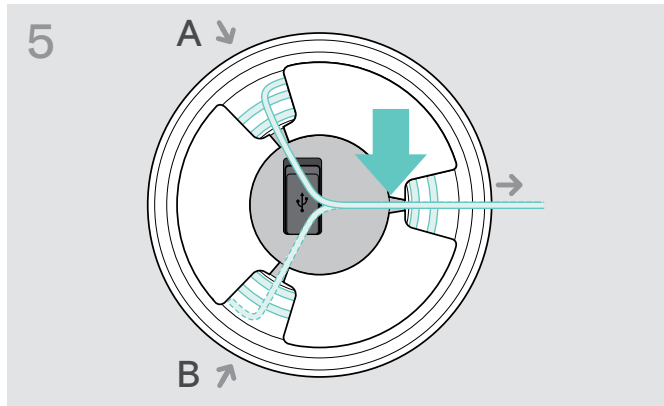

Hoparlörü şebeke güç kaynağına bağlama

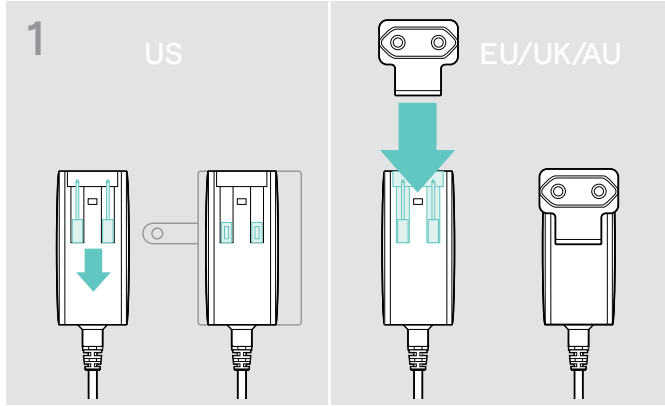

- > ABD: Kablo uçlarını çıkarın:
- > AB/İngiltere/Avustralya: Uygun bir ülke adaptörü seçin ve içine kaydırın.

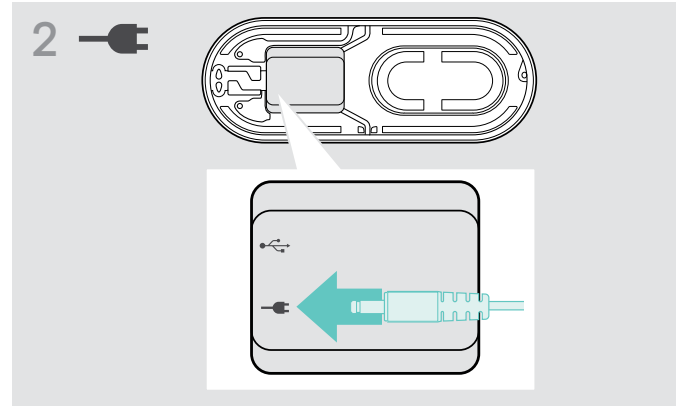

- > Güç kaynağını güç kaynağı prizine bağlayın.

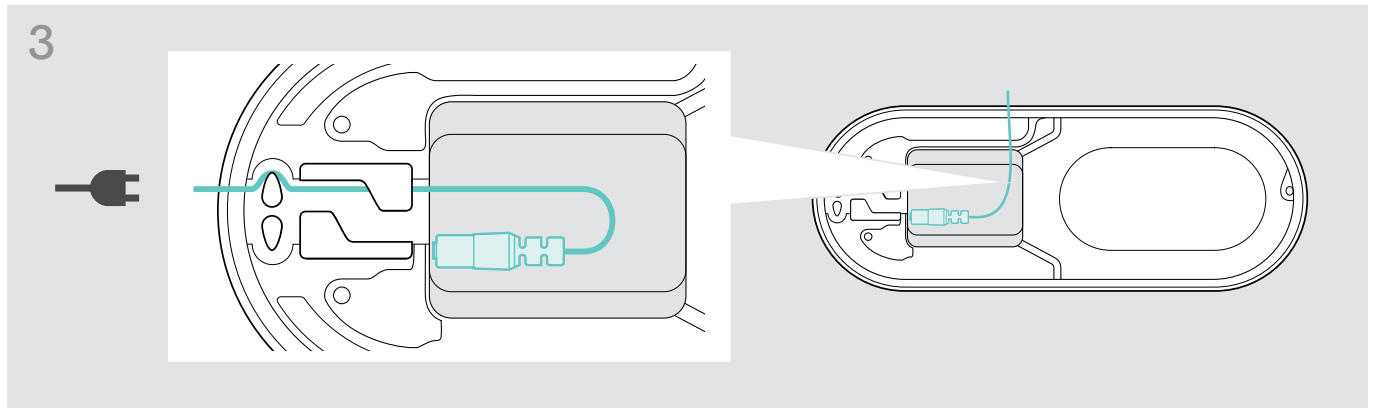

- > Kabloyu sabitlemek için kablo kanalına takın.

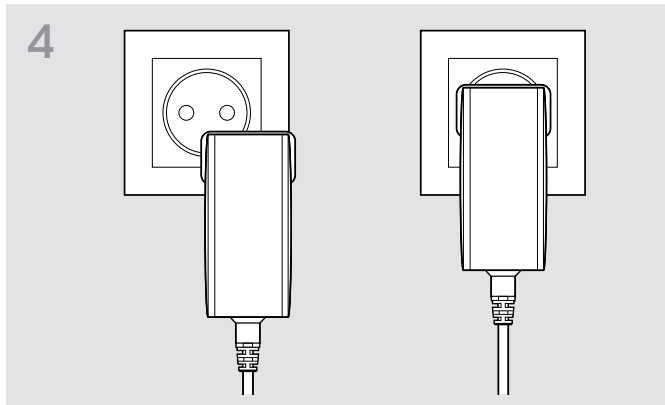



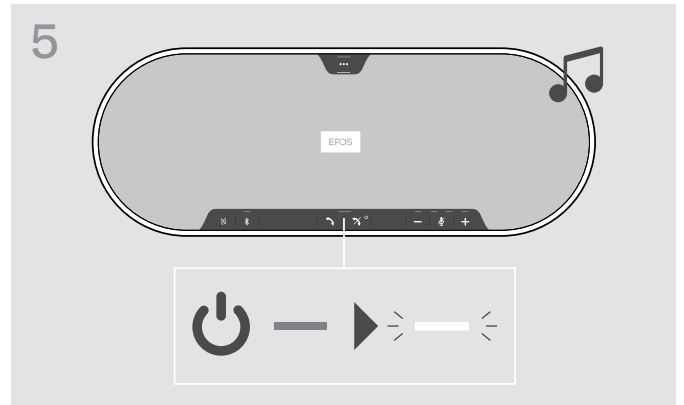

- > Güç kaynağı ünitesini bir duvar prizine takın.



- > Hoparlör açılır. LED beyaz renkte yanar.

Bağlantı olanakları

Bu hoparlör için aşağıdaki bağlantı seçenekleri mevcuttur:

A USB 	B NFC™ 	C Bluetooth® 	D BTD 800 USB 
A: USB kablosu	B: NFC aracılığıyla Bluetooth	C: Bluetooth	D: USB ara birimi aracılığıyla Bluetooth

A: USB kablosu ile bağlanma

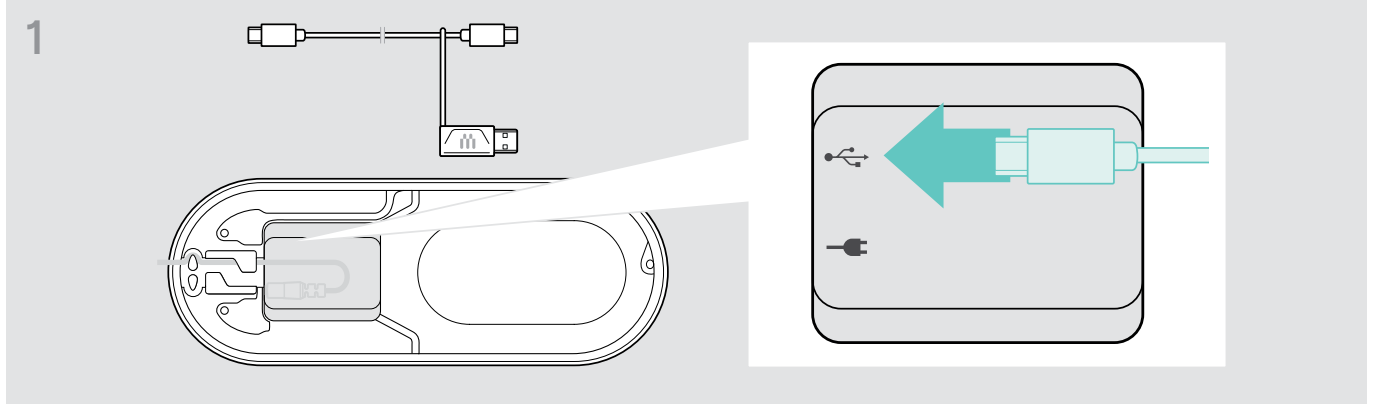

> USB fişini USB prizine bağlayın.

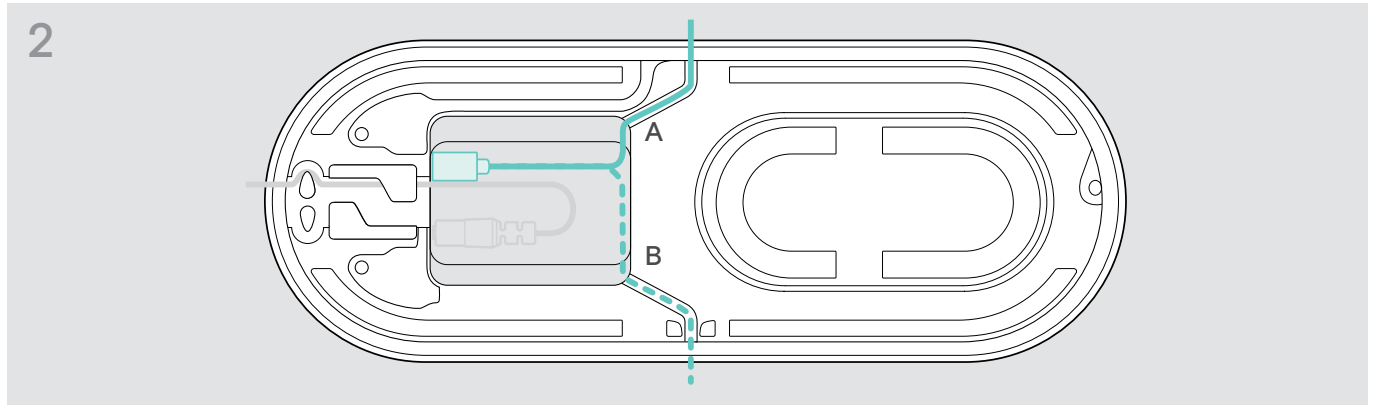

> Kabloyu sabitlemek için kabloyu (A veya B) kablo kanalına koyun.

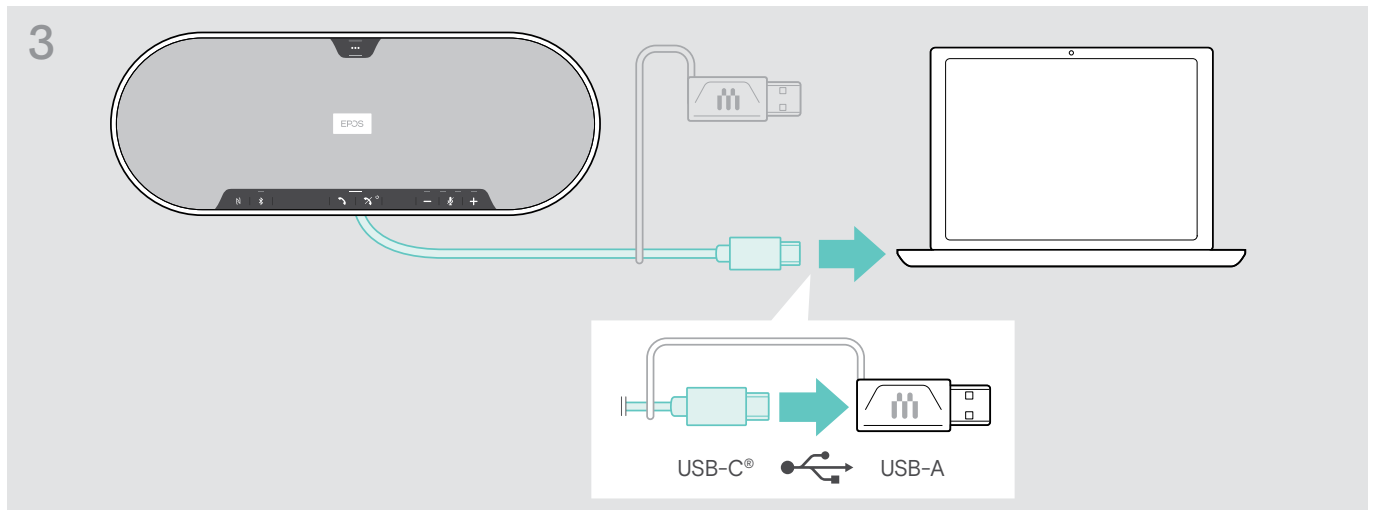

> USB fişini, doğrudan bir USB-C bağlantı noktasına veya ürünle gelen adaptörü kullanarak bir USB-A bağlantı noktasına bağlayın.
Hoparlör otomatik olarak çalıştırılır. LED beyaz renkte yanar.

B | C | D Kablosuz Bluetooth® cihazlarıyla eşleştirme ve kullanma hakkında



DİKKAT

Kusurlu çalışma tehlikesi!

Aktarılan cep telefonu radyo dalgaları, hassas ve korumasız cihazların düzgün çalışmasını engelleyebilir.

> Hoparlörü yalnızca kablosuz Bluetooth iletişimine izin verilen yerlerde arama yapmak için kullanın.

Hoparlör, Bluetooth 5.0 standardı ile uyumludur. Kablosuz veri aktarımı yapabilmemiz için, hoparlörünüzün “Eller Serbest Profili” (HFP), “Kulaklık Profili” (HSP) veya “Gelişmiş Ses Dağıtım Profili” (A2DP) destekli bir Bluetooth cihaz ile eşleştirilmiş olması gerekir.

Bu hoparlör için aşağıdaki eşleştirme seçenekleri mevcuttur:

- Mobil cihaz ile eşleştirme: NFC™ üzerinden (B, bk. sayfa 14) veya Bluetooth üzerinden (C, bk. sayfa 15) veya
- BT-D 800 USB ara birimi ile Bluetooth üzerinden (D, bk. sayfa 16).

Hoparlör kişisel veya paylaşımlı çalışma modunda kullanılabilir (bk. sayfa 28). Bu özelliğin fabrika ayarı paylaşılan modudur. Bu çalışma modu, Bluetooth üzerinden bağlanan cihazların her seferinde önceden eşleştirilmesini gerektirir.

Fabrika ayarı işlevselliği (paylaşılan mod):

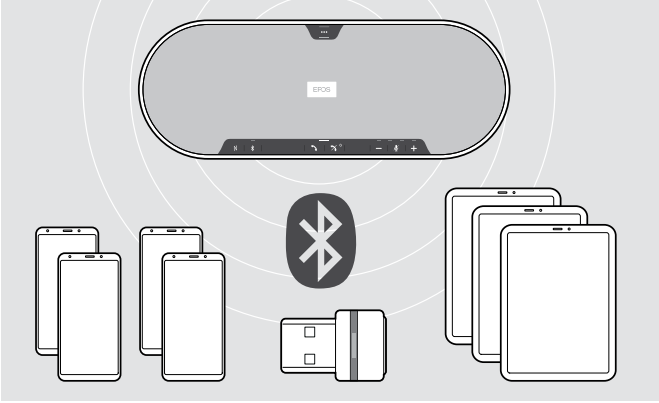

Hoparlöre sekiz adete kadar Bluetooth cihaz eşleştirilip kaydedilebilir. Hoparlöre dokuzuncu bir Bluetooth cihaz eşleştirmeniz durumunda, en son kullanılan Bluetooth cihazın kayıtlı bağlantı profilinin üzerine yazılacaktır. Bu cihaz ile tekrar bağlantı kurmak isterseniz, hoparlörü yeniden eşleştirmeniz gerekir.

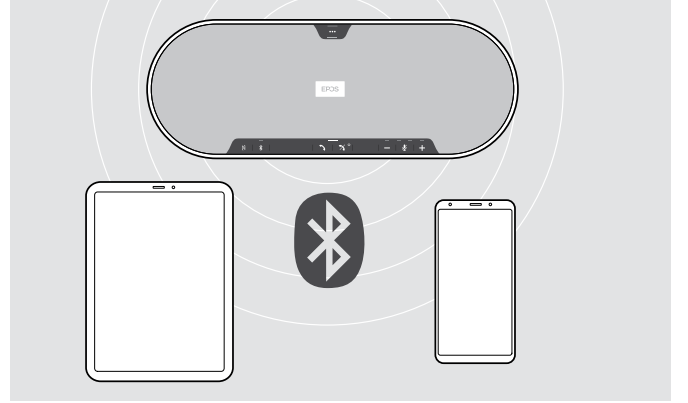

Hoparlör, aynı anda iki cihaz ile kablosuz bağlantı kurabilir. Bir diğer cihaz ile bağlantı kurabilmeniz için, mevcut olarak bağlı cihazlardan birinin bağlantısını kesmeniz gerekir.

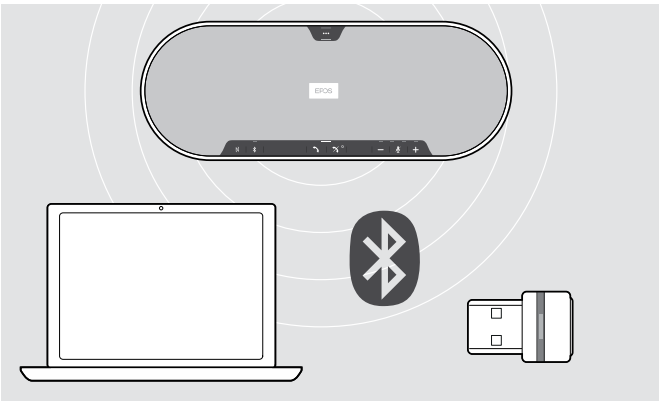

Hoparlör, kablosuz olarak bilgisayara bağlanabilir.

Bilgisayar ile bağlantı için:

- Bilgisayarın Bluetooth özelliğini veya
- BT-D 800 USB ara birim kullanın.

B: Hoparlörü bir mobil cihaz ile NFC™ üzerinden eşleştirme

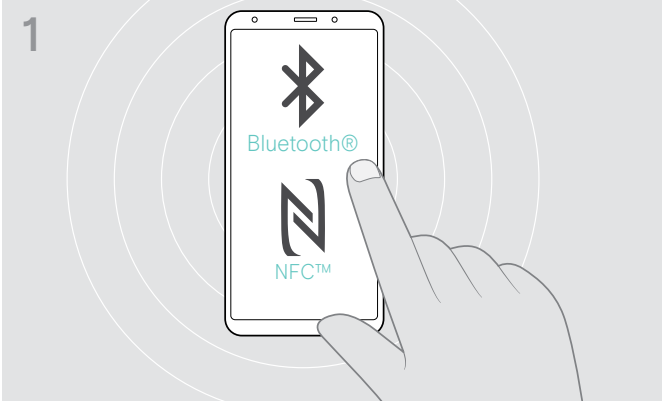

> Mobil cihazınızın Bluetooth ve NFC özelliklerini etkinleştirin. Mobil cihazınızın kullanım kılavuzuna bakın.

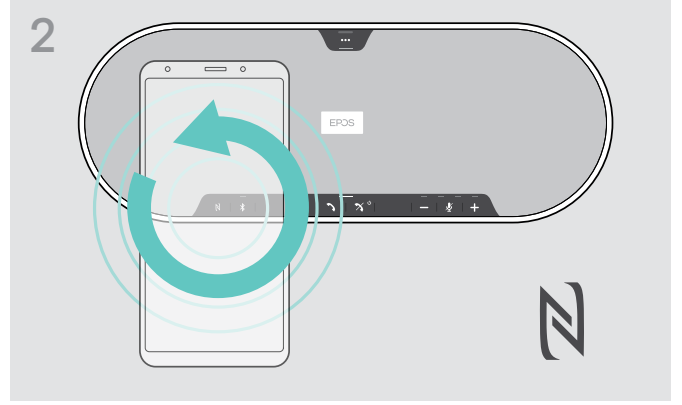

> Mobil cihazı, hoparlörün NFC alanının üzerinde küçük daireler çizerek gezdirin.

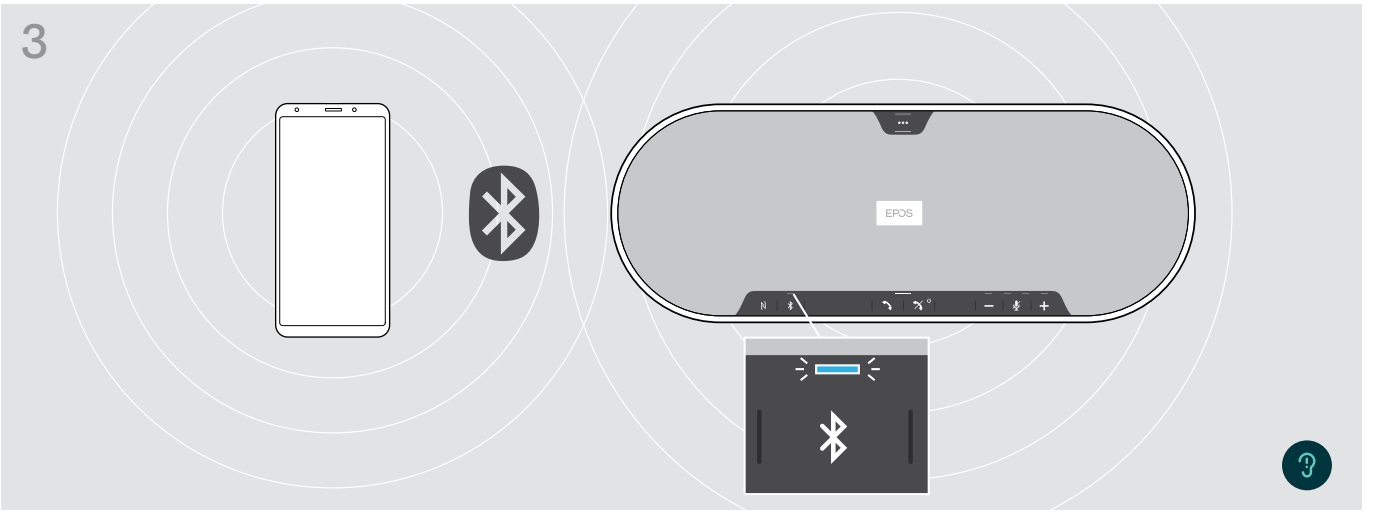

Hoparlör mobil cihaz ile eşleştirildiğinde, LED mavi renkte yanar.

i Eğer gerekirse: Hoparlörü mobil cihazınızda onaylayın.

C: Hoparlör ve mobil cihazı Bluetooth® üzerinden ile eşleştirme

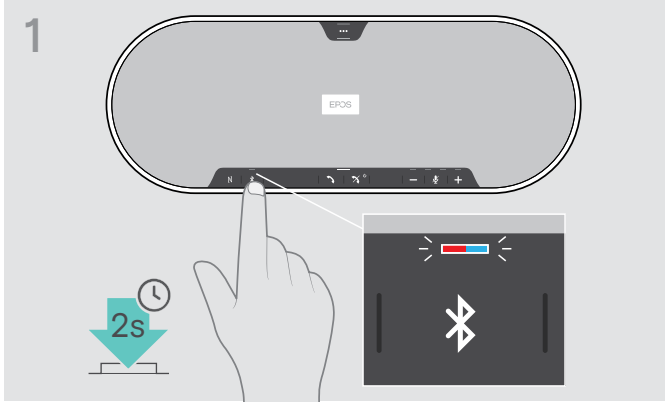

- > Bluetooth düğmesini, LED mavi ve kırmızı yanıp sönmeye başlayana kadar basılı tutun. Hoparlör şimdi eşleştirme modundadır.

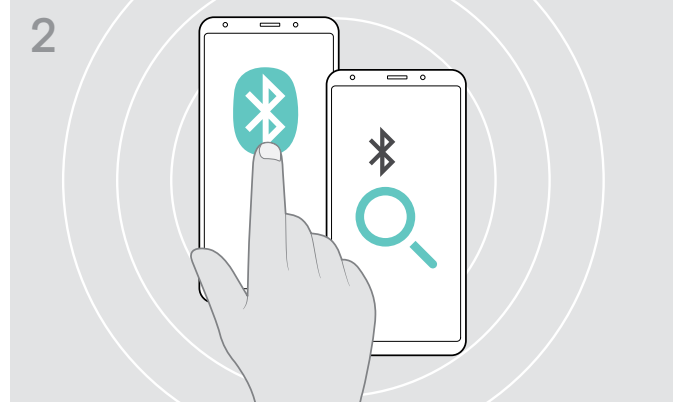

- > Mobil cihazınızın Bluetooth görünürlüğünü etkinleştirin. Mobil cihazınızın kullanım kılavuzuna bakın.
- > Bluetooth cihazları için bir arama başlatın. Mobil cihazın yakınında algılanan tüm cihazlar görüntülenir.



- > Hoparlör ile Bluetooth bağlantısı kurmak için "EPOS EXPAND 80"* adlı cihazı seçin.
* Varsayılan adı **EPOS Connect** üzerinden değiştirebilirsiniz.

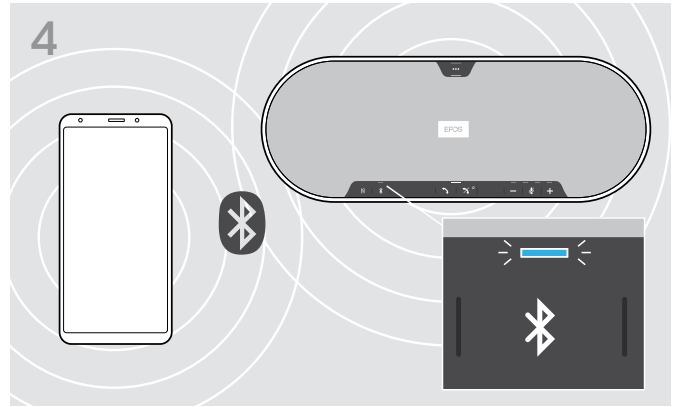

- Hoparlör mobil cihaz ile eşleştirildiğinde, LED mavi renkte yanar.

D: Bluetooth® USB ara birimini bilgisayara bağlama ve hoparlörü eşleştirme

Hoparlörü bilgisayara kablosuz olarak bağlamak için BTD 800 USB ara birimini kullanın. Demetteki USB ara birimi ve hoparlör zaten eşleştirilmiş.

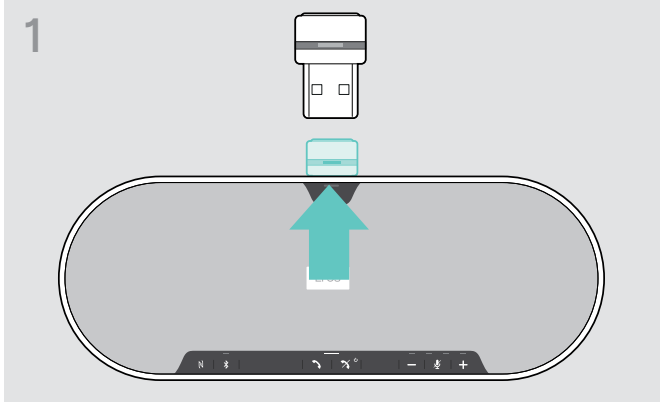

> Ara birimi cihazın altındaki yerinden çıkarın.

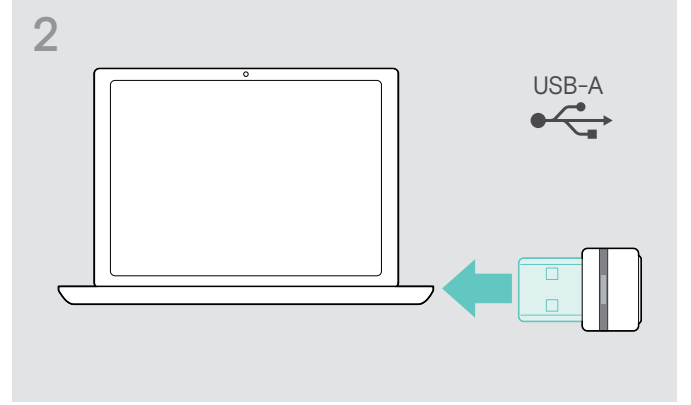

> USB ara birimini bilgisayarındaki bir USB bağlantı noktasına takın.

USB ara birimi ve hoparlör LED'i arama sırasında mavi yanıp söner.

Hoparlör, USB ara birimi ile bağlanınca, hoparlör LED'i mavi yanar ve USB ara birimi LED'i soluk maviye geçer.

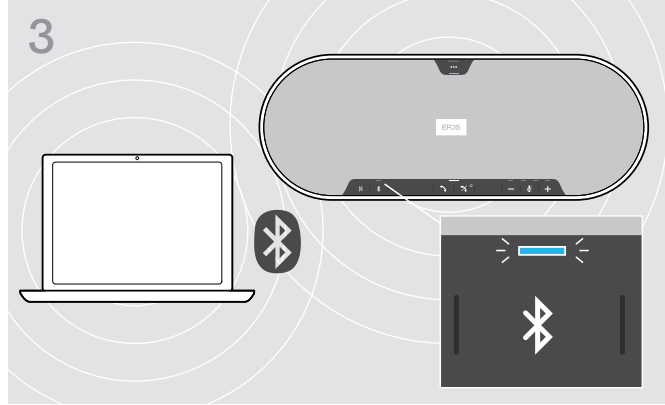

Hoparlörü ve USB ara birimini el ile eşleştirmek için, her ikisi için de eşleştirme modunu etkinleştirin:



> LED'ler dönüşümlü olarak mavi ve kırmızı yanıp söne kadar hoparlörün Bluetooth düğmesine ve USB ara biriminin düğmesine basın ve basılı tutun. USB ara birimi ve hoparlör bağlanınca, hoparlör mavi yanar ve USB ara birimi soluk mavi yanar.

EPOS yazılımının yüklenmesi

Ücretsiz EPOS yazılımı, EPOS ürünlerinize değer katmanızı sağlar. Bu yazılım, hoparlörünüzü kolayca kurabilmenizi, yapılandırabilmenizi ve güncelleştirebilmenizi sağlar.

EPOS Connect desteklenen ayarlara ve yapılandırmalara örnekleri:

- Bluetooth açma/kapatma
- Cihazın adını değiştirme
- Kişisel/paylaşımlı çalışma modu
- Eşleştirme listesi yönetimi
- Sesler ve bildirimler (sesli bildirim dili dâhil)
- Fabrika ayarlarına dönüş

EPOS Connect daha fazla yapılandırma ve ek ayarlar sunar. Yazılımdaki seçeneklere bakın.

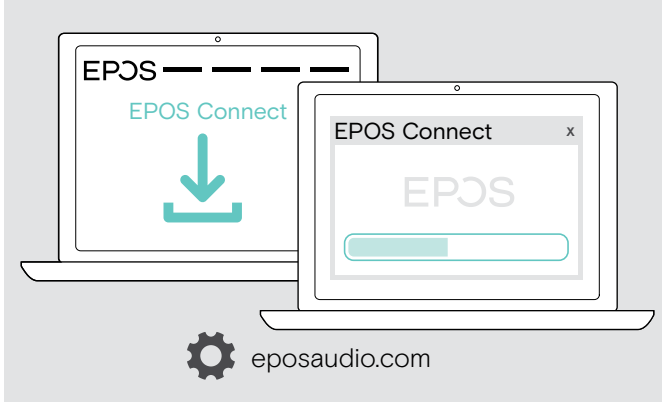

> Yazılımı eposaudio.com/connect adresinden indirin.

> Yazılımı yükleyin.

Bilgisayarınızda yönetici haklarına sahip olmanız gerekmektedir. Gerekirse, BT departmanınız ile iletişime geçin.

Bilgisayarınız üzerinden arama yapmak için:

> Bir yazılım telefonu (VoIP yazılımı) yükleyin veya yöneticinizden yardım isteyin.

Hoparlör için Ses ayarlarını değiştirme – Microsoft® Windows

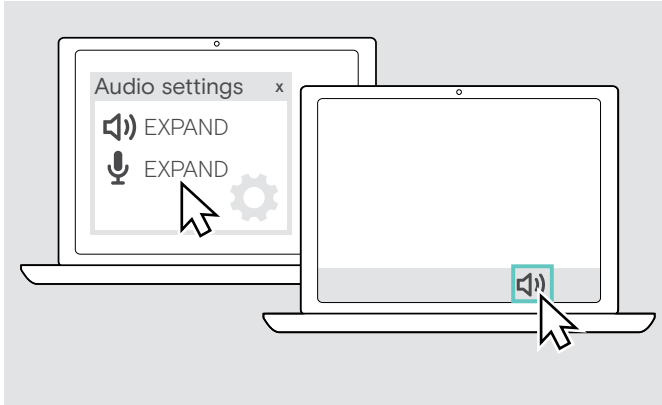

Yeni bir cihaz bağlarsanız, Windows genellikle Ses ayarlarını otomatik olarak değiştirir.

Hoparlör bağlıysa ancak ses duymuyorsanız:

> Ses simgesine sağ tıklayın.

> Çıkış altında EXPAND 80'i hoparlör olarak seçin.

> Giriş altında EXPAND 80'i mikrofon olarak seçin.

Hoparlörün kullanımı

Hoparlörü ve genişletme mikrofonunu veya mikrofonlarını açma

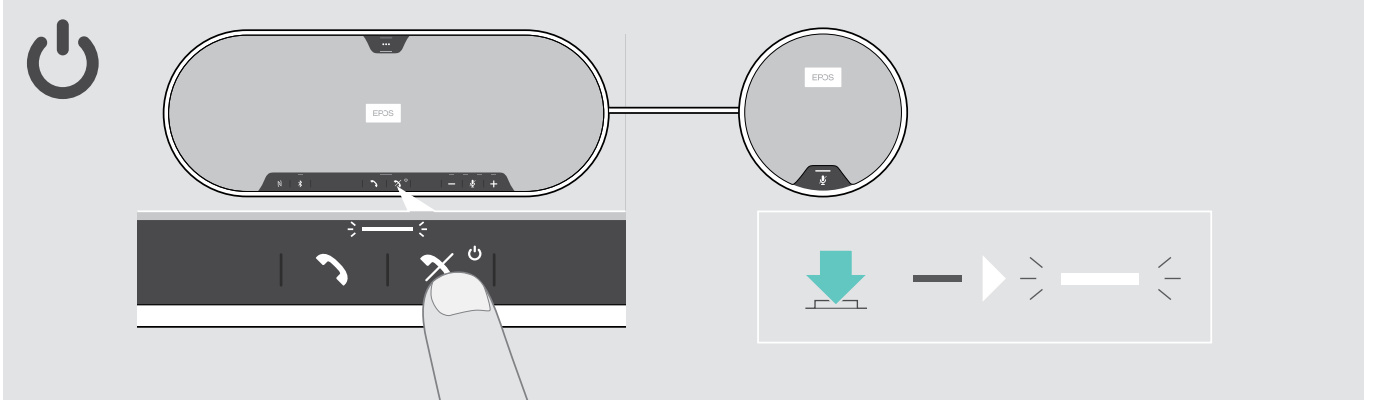

- > Güç açma/kapatma düğmesini basın.
LED beyaz renkte yanar. Genişletme mikrofonu otomatik olarak yanar ve LED soluk yanar.

Bluetooth® cihazlarını bağlama / kesme

Bluetooth cihazlarını bağlama

Kişisel/paylaşılan modun ayarına bağlı olarak sayfa 28 bakınız.

A: Paylaşılan mod

Hoparlör varsayılan olarak paylaşılan moddadır. Bu çalışma modu, Bluetooth üzerinden bağlanan cihazların her seferinde önceden eşleştirilmesini gerektirir.

- **B NFC** sayfa 14 bakınız veya
- **C Bluetooth** sayfa 15 bakınız veya
- **D USB ara birimi** sayfa 16 bakınız

B: Kişisel mod

Hoparlör, son olarak bağlı olan iki Bluetooth cihaza bağlanmaya çalışacaktır.

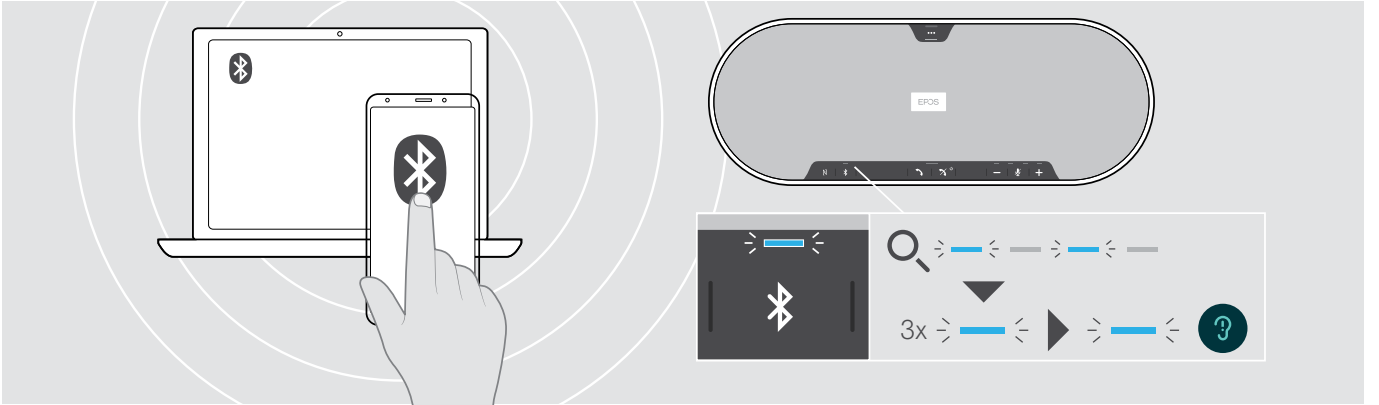

- > Eşleştirilmiş cihazlarda Bluetooth'u etkinleştirin.
Hoparlör önceden eşleştirilmiş Bluetooth cihazlara bağlanmaya çalışırken LED mavi renkte yanıp söner. Bağlantı başarıyla kurulduğunda, LED mavi renkte sabit yanar.

Bluetooth LED'i mavi renkte yanıp sönmezse, yani otomatik olarak arama moduna geçmezse:

- > Bağlantıyı manuel olarak kurmak için Bluetooth düğmesine basın.



Hoparlöre eşleştirilebilen sekiz Bluetooth cihazın yalnızca ikisiyle aynı anda bağlantı kurulabilir.

Eşleştirilmiş cihaz arama işlemi, hiçbir cihaz bulunmadığı takdirde zaman aşımına uğrar. Bu durumda, eşleştirilmiş Bluetooth cihaz üzerinden veya hoparlörün Bluetooth düğmesine basılarak bağlantılar manuel olarak kurulmalıdır.

Bluetooth cihaz veya cihazlarının bağlantısını kesme

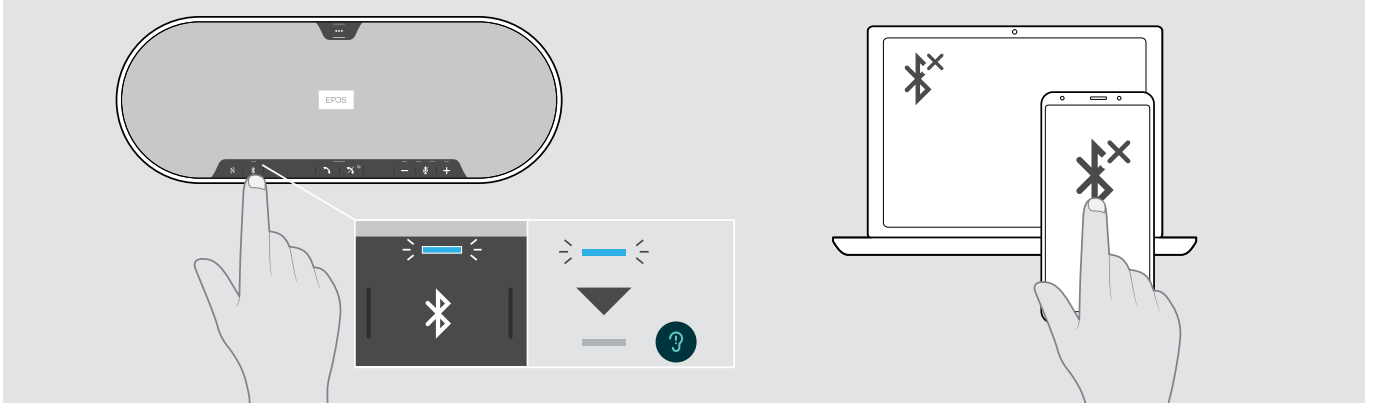

- > Bluetooth düğmesine basın. Ardından LED söner. **VEYA** bağlı cihazın Bluetooth özelliğini devre dışı bırakın.
- Eşleştirilmiş Bluetooth cihazlarını yeniden bağlamak için (yalnızca kişisel mod):
- > Düğmeye tekrar basın.

Hoparlörü ve genişletme mikrofonunu veya mikrofonlarını kapatma

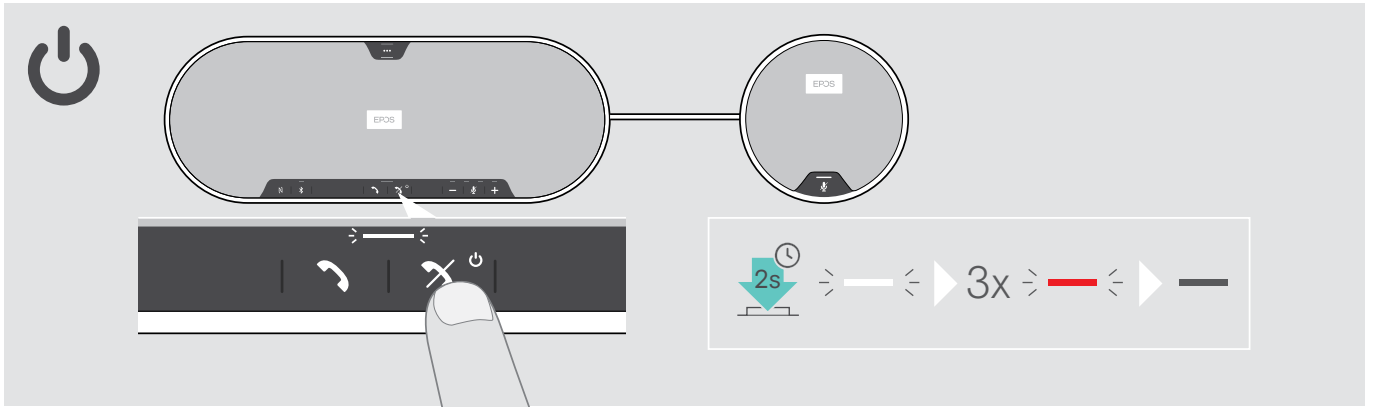

- > Güç açma/kapatma düğmesini basılı tutun.
- LED 3 kez yanıp söner. Tüm ses düzeyi ayarları kaydedilir. Genişletme mikrofonu kapanır.

Ses seviyesini ayarlama

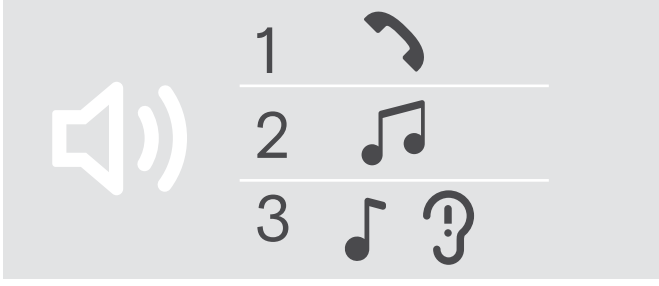

Hoparlör için üç bağımsız ses seviyesi ayarı yapabilirsiniz:

1. Aramalar için ses seviyesi: Aktif arama sırasında ayarlanır
2. Çalınan ses için ses seviyesi: Ses akışı sırasında ayarlanır
3. Zil sesi, sinyal sesleri ve sesli bildirimler için ses seviyesi: Boştaiken ayarlanır – aktif arama veya ses akışı yokken

Ses seviyesini yükseltme

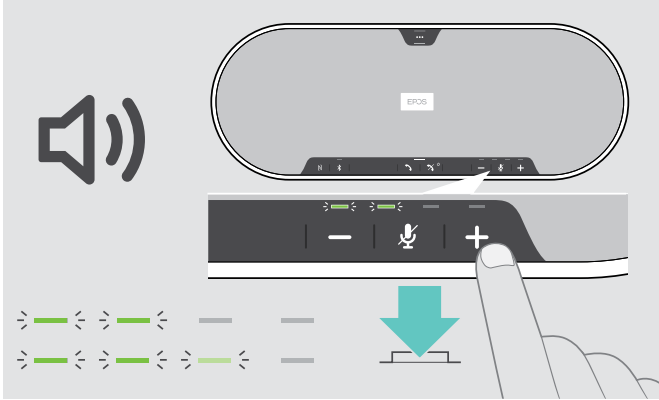

> + düğmesine basın

Ses seviyesi, düğmeye her basıldığında yarım kademe yükselir veya düşer.

Ses seviyesini düşürme

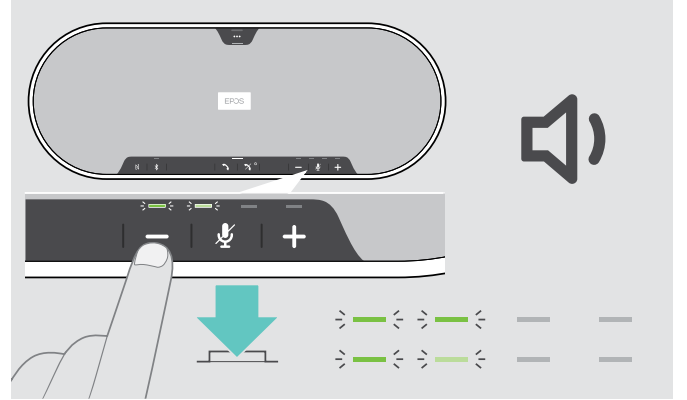

> - düğmesine basın

Yazılım telefonları için kulaklığın mikrofon ses seviyesini ayarlama

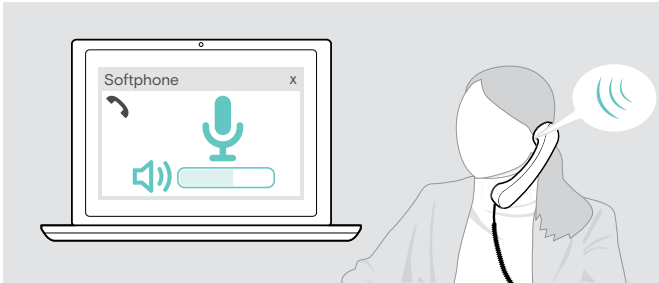

- > Bağlı cihazınızda mikrofonunuzun ses seviyesini doğru ayarlamak için, size yardımcı olacak birini arayın.
- > Yazılım uygulamanızdaki ve/veya PC ses uygulamanızdaki mikrofon ses seviyesini değiştirin.

Mikrofon veya mikrofonları sessize alma

Mikrofonu sessize alma

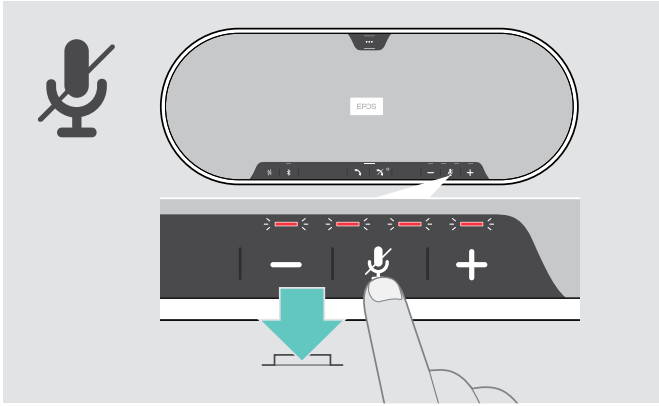

- > Mikrofonu sessize alma düğmesine tekrar basın. LED kırmızı renkte yanar.

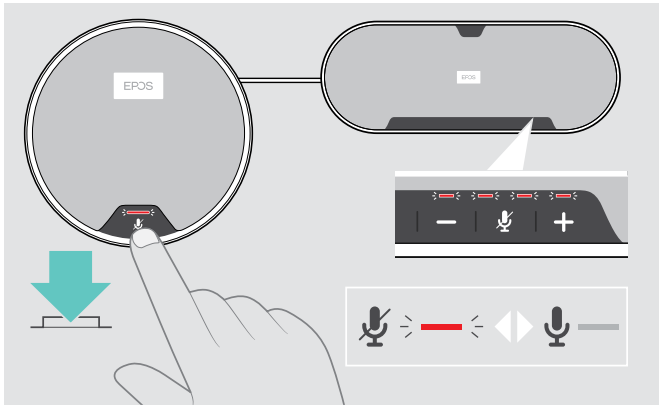

Mikrofonun sesini açma



- > Düğmeye tekrar basın. LED'ler söner.

Bir veya iki genişletme mikrofon veya mikrofonları kullanıyorsanız:

- > Hoparlördeki veya genişletme mikrofonundaki Mikrofonu sessize alma düğmesine basın. Tüm mikrofonlar sessize alınır veya sessizden çıkarılır.

Hoparlörü kullanarak arama yapma

Arama yapma

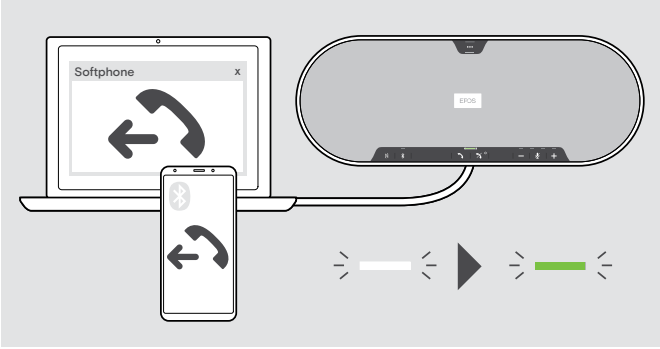

- > Aramayı bağlı cihazda başlatın.
LED yeşil renkte yanar.

Eğer aramanız otomatik olarak hoparlöre aktarılmazsa:

- > Hoparlörün "ahizeyi kaldırma" düğmesine  basın veya mobil cihazınızın arama aktarma özelliğini kullanın.

Bir aramayı kabul etme/reddetme/sonlandırma



Bir arama geldiği zaman: Zil sesini duyarsınız ve LED yeşil renkte yanıp söner.

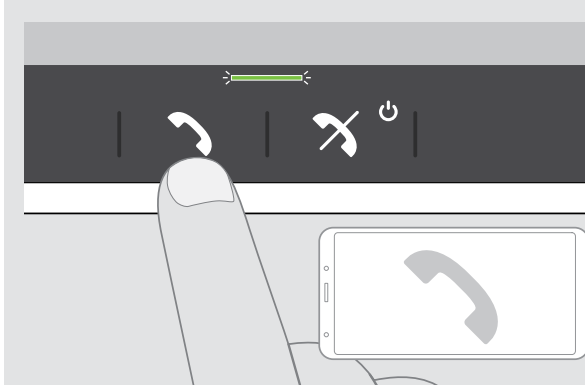

Bir aramayı kabul etme/bekletme



	 Gelen aramayı kabul eder
LED	    
	 Aktif aramayı beklemeye alır (duraklatma)
LED	 

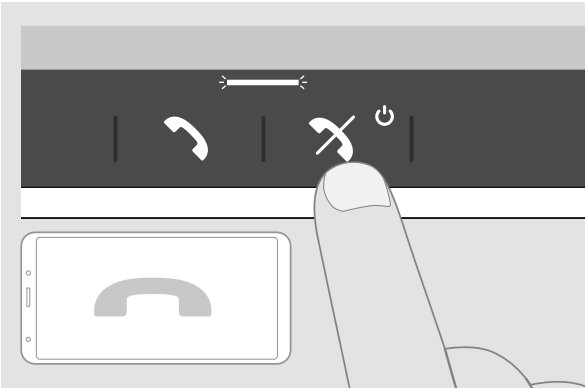





Bir aramayı reddetme/sonlandırma

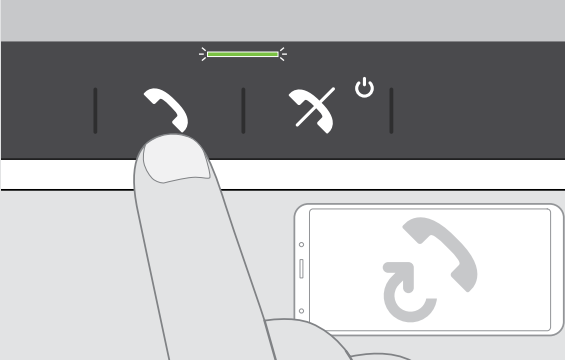

	 Gelen aramayı reddeder
LED	   
	 Aramayı sonlandırır
LED	 

Tekrar arama



		Son numarayı tekrar arar
	LED 	
		Tekrar aramayı iptal eder
	LED 	

Ses asistanını kullanma

Ses asistanı yalnızca Bluetooth üzerinden bağlanan cihaz veya cihazlar için desteklenir. Bu özelliklerin kullanılabilmesi, bağlı cihaza bağlıdır.



		Ses asistanını etkinleştirir
		Ses asistanını iptal et

i Ses asistanı için son bağlı Bluetooth cihazı kullanılacaktır.

Birden fazla aramayı yönetme

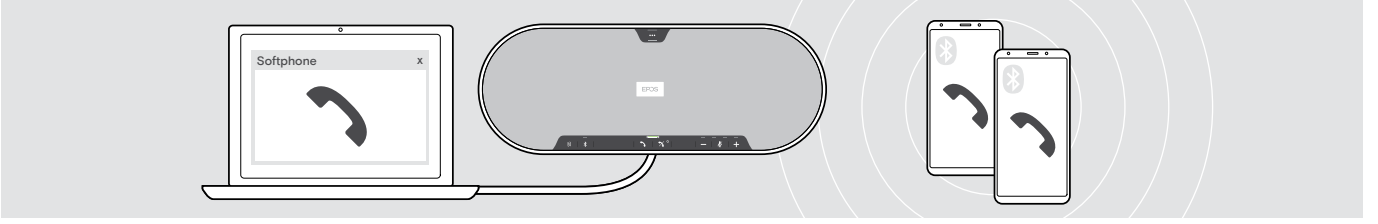

Hoparlörü, biri USB ve ikisi Bluetooth üzerinden bağlı olmak üzere, üç adete kadar bağlı cihaz ile birlikte kullanabilirsiniz. Aynı anda iki aramayı yönetmek mümkündür. Aktif bir arama sırasında ikinci bir arama geldiği takdirde, kapıya vurma sesi duyulur.

İkinci aramayı kabul etme

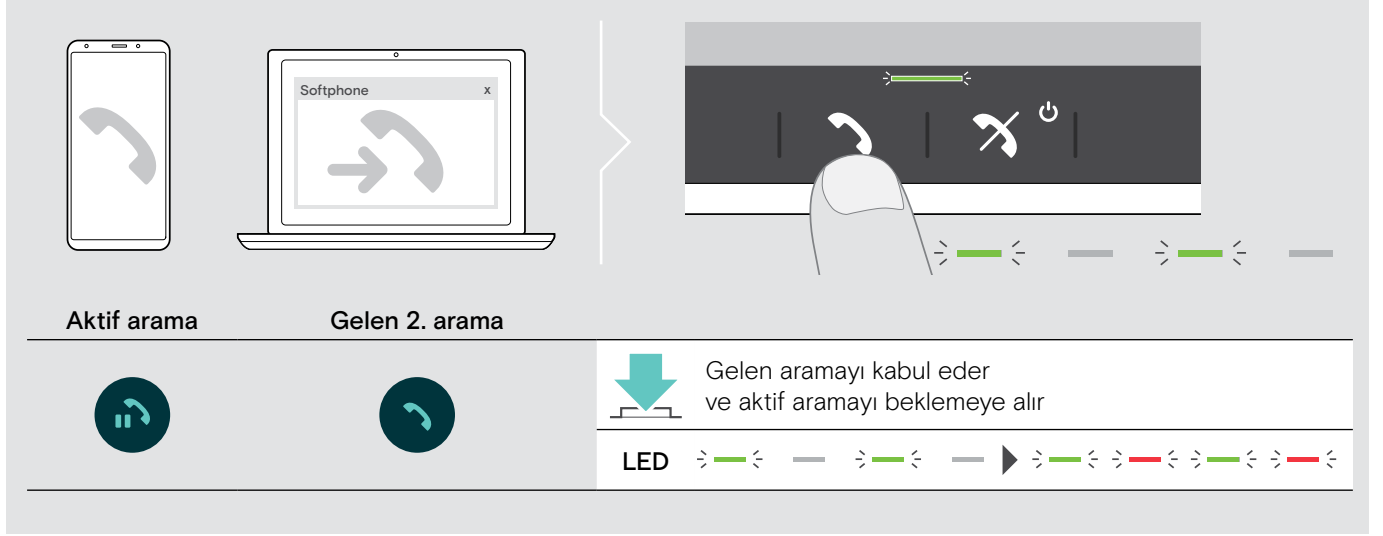

İkinci aramayı reddetme

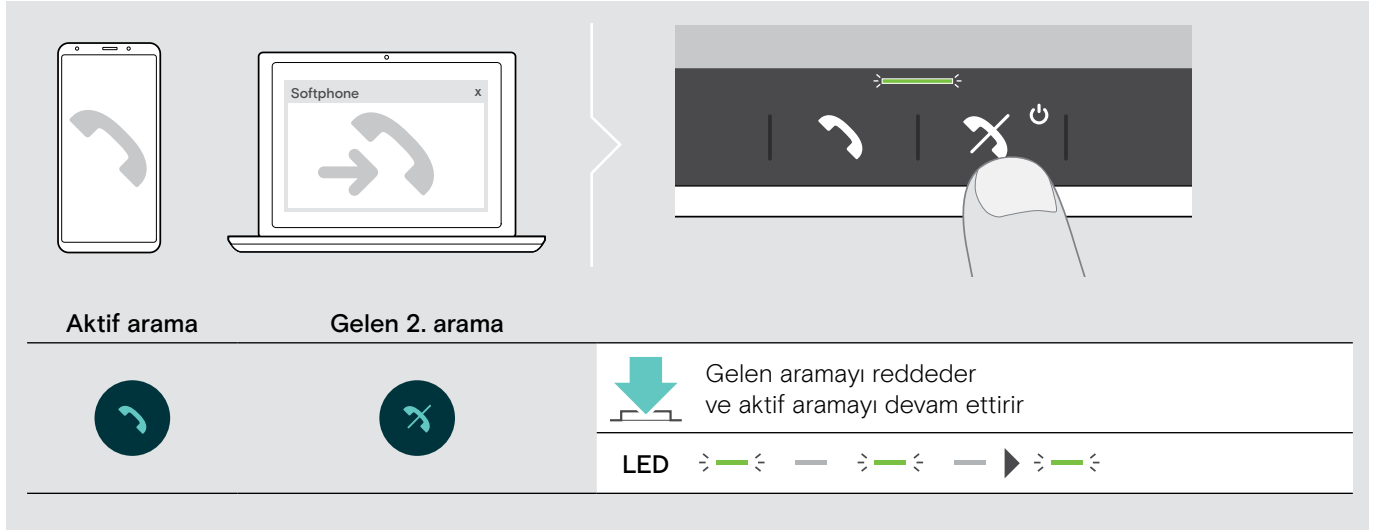







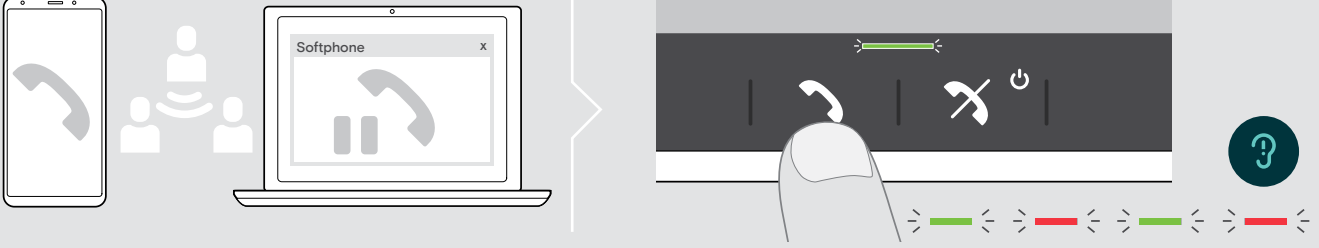

Aramaları birleştirme: Konferans

Biri USB ve diğeri Bluetooth üzerinden yapılan iki arama birleştirilerek konferans aramasına dönüştürülebilir.



Aramaları birleştirme/ayırma

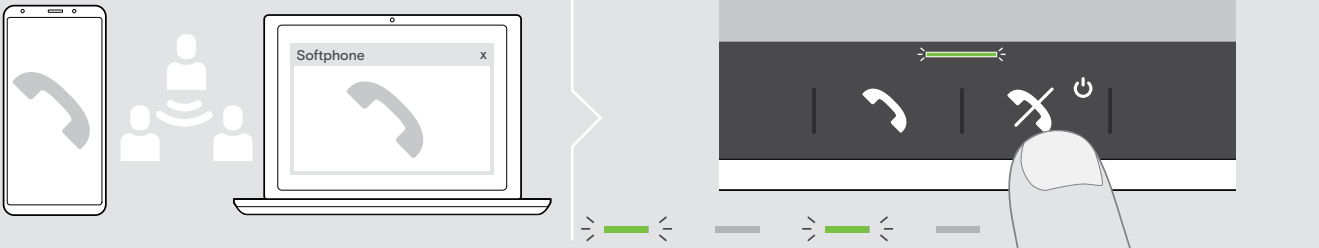

Aktif arama	Bekletilen 2. arama	
		<p> Aktif aramayı bekletilen arama ile birleştirir</p> <p>LED </p>
		<p> Birleştirilmiş aramaları ayırır: Önceden bekletilen aramayı yeniden beklemeye alır</p> <p>LED </p>

Birleştirilmiş aramaları sonlandırma

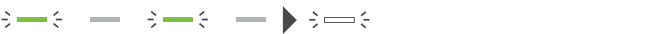

Arama 1	Birleştirilmiş arama 2	
		<p> Tüm aramaları sonlandırır</p> <p>LED </p>

Hoparlör kullanarak müzik dinleme – medya oynatma

USB veya Bluetooth'a bağlı cihaz aracılığıyla medya oynatmayı dinleyebilirsiniz.

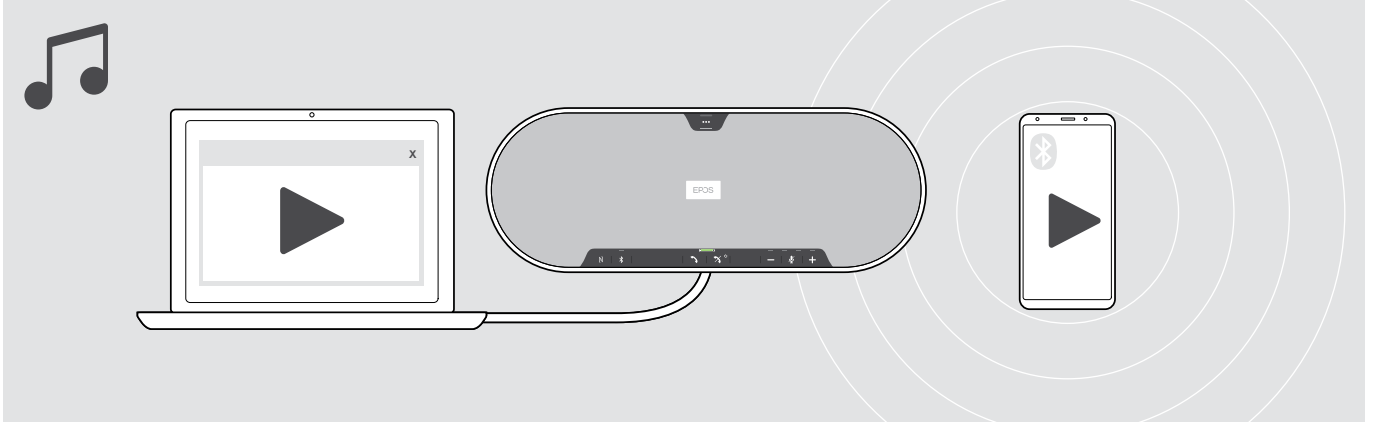

Etkin ortam oynatmayı denetleme

		Sesi çalar
		Sesi duraklatır
		Sonraki parçaya geçirir



Bir arama alır ve kabul ederseniz bağlı cihaz özelliği destekliyorsa, medya çalma duraklatılır ve aramadan sonra yeniden başlatılır.

Faydalı bilgiler

Bluetooth® kişisel ve paylaşılan mod arasında geçiş yapma

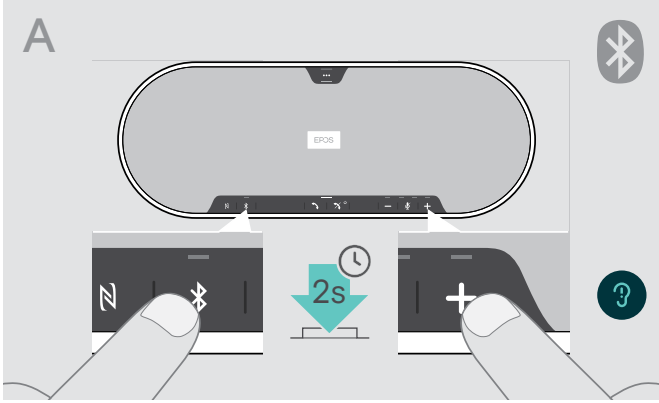

Kişisel çalışma modunu etkinleştirme

Eğer hoparlör **kişisel bir cihaz** olarak kullanılıyorsa, en son bağlanan sekiz cihaza otomatik olarak bağlanmaya çalışır.

Bu kurulumda **Kişisel Mod** kullanılmalıdır.

- > Bluetooth ve + düğmelerine basın.
Sesli bir bildirim duyulur.

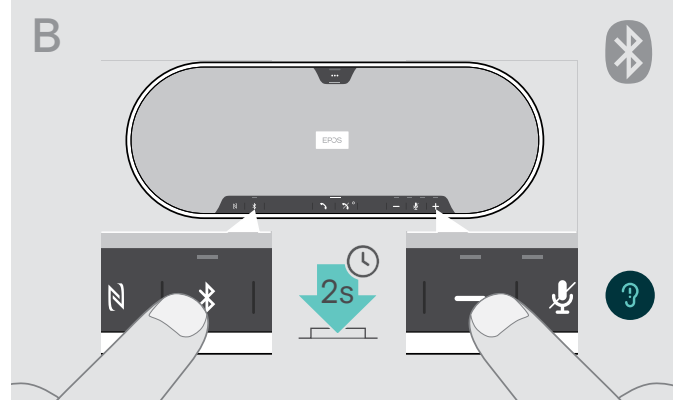

Paylaşımli çalışma modunu etkinleştirme

Eğer hoparlör **paylaşımli bir cihaz** olarak kullanılıyorsa, otomatik olarak bağlantı kurması istenmeyebilir.

Bu kurulumda **Paylaşılan Mod** (varsayılan) kullanılmalıdır. Bu çalışma modu, Bluetooth üzerinden bağlanan cihazların her seferinde önceden eşleştirilmesini gerektirir.

- > Bluetooth ve - düğmelerine basın.
Sesli bir bildirim duyulur.



Çalışma modu değiştirildikten sonra, eşleştirilmiş cihazlar listesi temizlenir ve cihazları yeniden eşleştirmeniz gerekir (bk. sayfa 16).

Bekleme modundan çıkarma

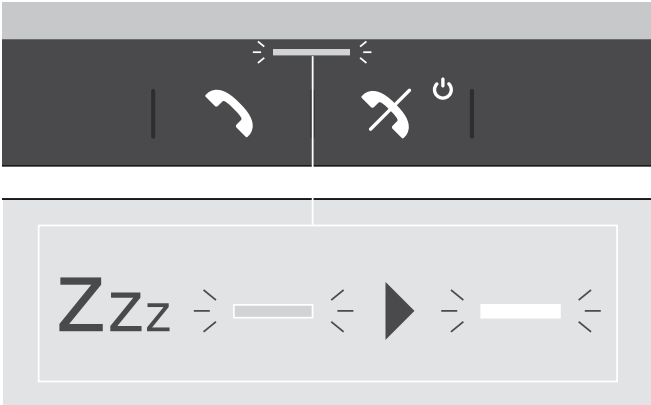

Hoparlör bir süre sonra enerji tasarrufu sağlamak için otomatik olarak bekleme moduna geçer (bağlantı durumuna, süren etkinliklere vs. bağlıdır).

Bekleme sırasında Arama ve durum LED'i soluk ve diğer tüm LED'ler kapalıdır.

- > Bekleme modunu sona erdirmek için herhangi bir düğmeye basın.

Sesli mesajları etkinleştirme / devre dışı bırakma

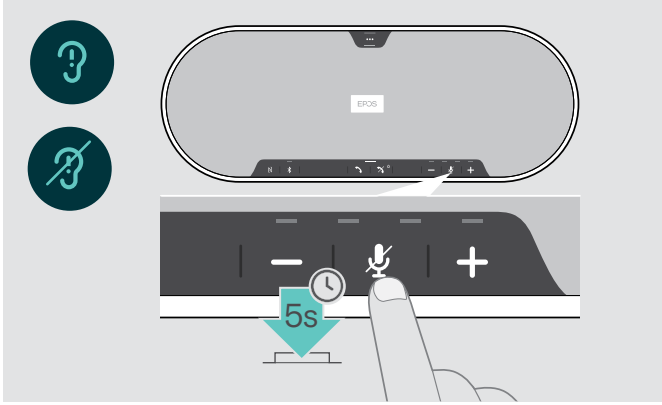

Bekleme modunda (aktif çağrı ya da müzik kopyalama yok):

> Hoparlörden bir sesli bildirim duyulana kadar sessize alma düğmesini basılı tutun.

Sesli bildirim özelliğinin devre dışı olması durumunda hoparlörden uyarı sesi duyulur.



Bu ayarı, EPOS Connect ile de değiştirebilirsiniz.

İsteğe bağlı Kensington® kilidi kullanma

Hoparlörünüzü isteğe bağlı Kensington kilidi olan örneğin bir toplantı odasının masasına kilitleyebilirsiniz.

Kensington kilidini, **A** içine veya ürünün **B** dışına bağlayabilirsiniz.

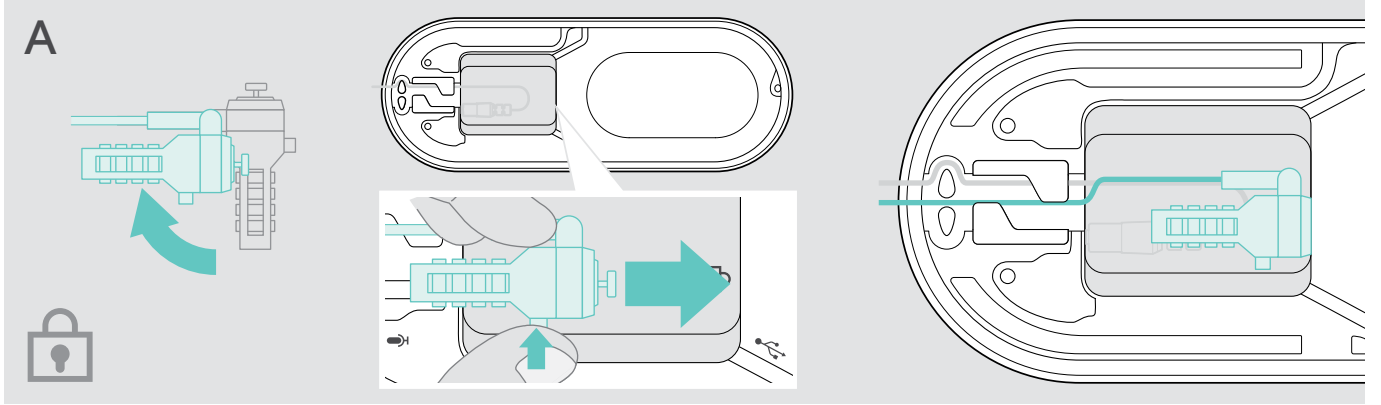

Hoparlörün içindeki Kensington kilit yuvası, T-bar ara yüzü ve 5 mm'den daha az kablo ile kombinasyon kilitleri için en iyi hale getirilmiştir.

- > Kabloyu bağlayın – Kensington kilidi talimatlarına bakın.
- > Kilidi döndürün ve Kensington yuvasına yerleştirin.
- > Kabloyu sabitlemek için kablo kanalına takın.

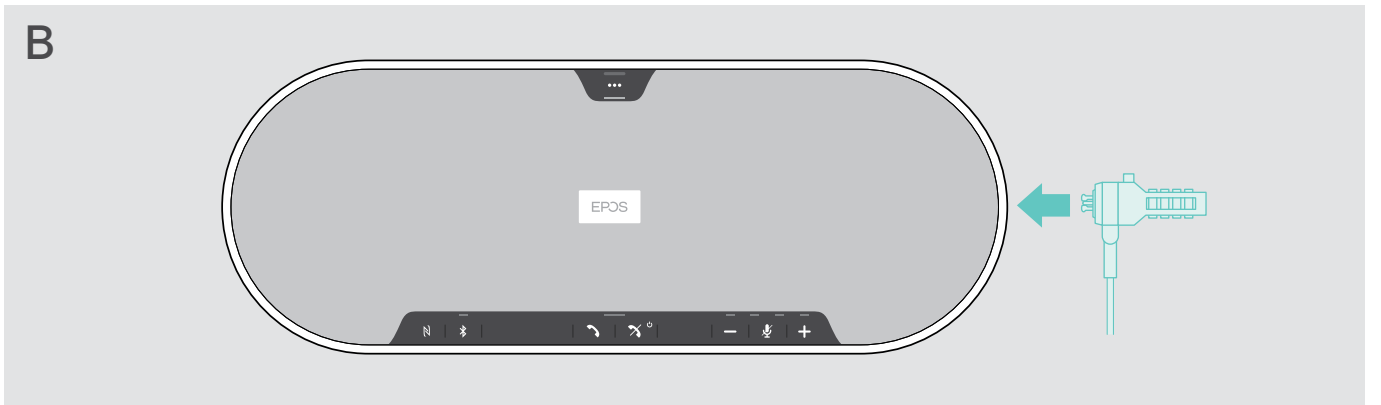

Ürün dışındaki Kensington yuvası, en yaygın Kensington kilitlerini destekler.

- > Kabloyu bağlayın – Kensington kilidi talimatlarına bakın.
- > Kilidi Kensington yuvasına takın.

Bluetooth® iletim aralığı

Arama ve medya oynatma yalnızca cihazların Bluetooth iletim aralığında mümkündür. Erişim mesafesi, özellikle duvar kalınlığı veya duvar yapısı gibi çevre koşullarına bağlıdır. Çoğu mobil telefonların ve Bluetooth cihazın erişim mesafesi, arada engel olmadığı sürece 25 metreyi bulabilir.

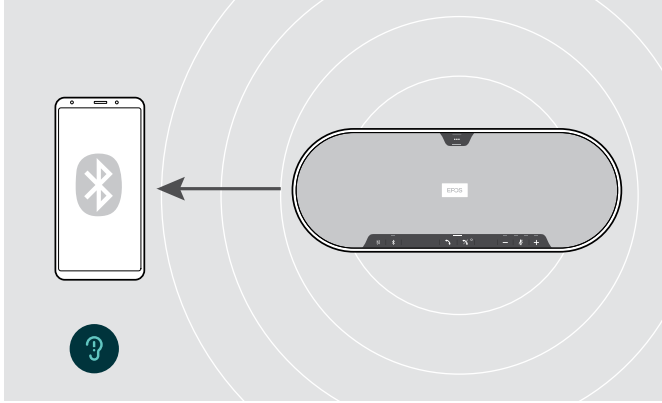

Bluetooth erişim mesafesinin dışına çıktığınız takdirde, ilk önce ses kalitesi bozulur ve ardından cihazlar arasındaki bağlantı kesilir.

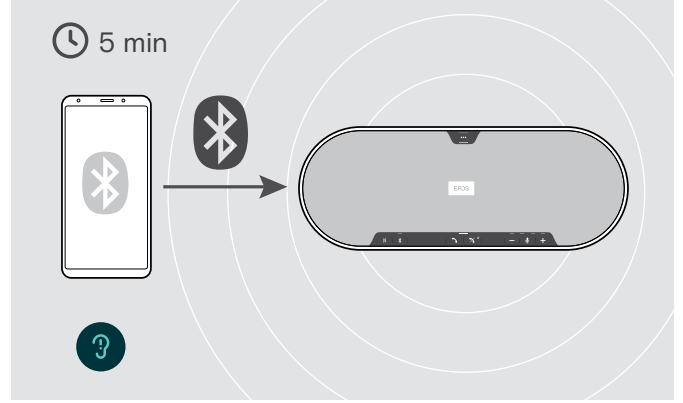

Eğer **kısa bir süre içerisinde** Bluetooth erişim mesafesine giderseniz, hoparlör bağlantıyı yeniden kurmaya çalışacaktır (yalnızca kişisel kullanım modunda).

Eğer Bluetooth erişim mesafesinin dışında **uzun bir süre** kalacak olursanız:

- > Bağlantıyı manuel olarak kurmak için Bluetooth düğmesine basın.

USB ara birimini ve genişletme mikrofonu saklama

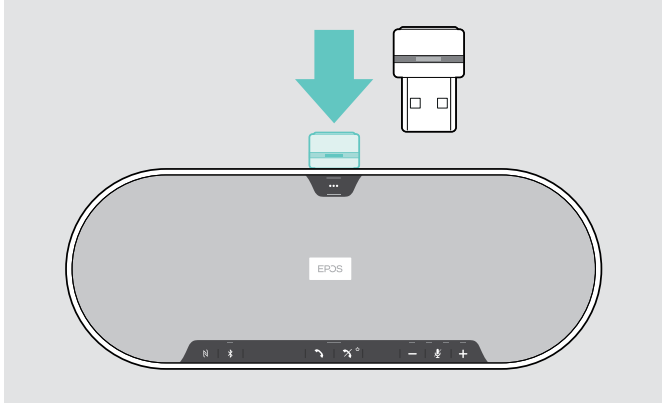

- > Ara birimi cihazın altındaki yerine yerleştirin.

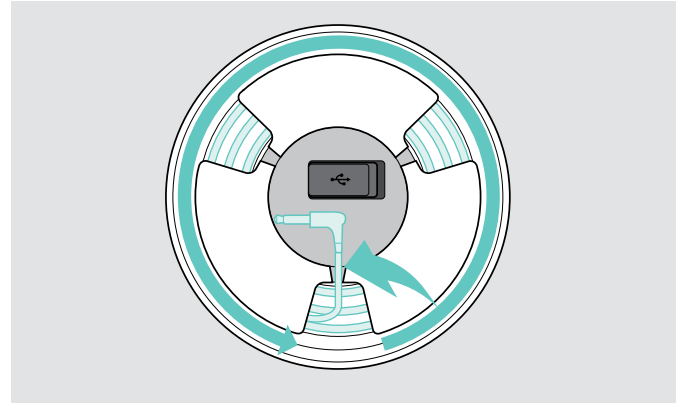

- > Hoparlörün fişini çıkarın.
- > Tutuculardan kablo kilidini çıkarın, rulo yapın ve tutucu içinde düzeltin.

Ürün bakımı ve güncelleştirilme

Ürünleri temizleme

DİKKAT

Sıvılar ürünün elektronik aksamlarına zarar verebilir!

Cihazın gövdesinden içeriye sızan sıvılar kısa devreye ve elektronik aksamlarda hasara neden olabilir.

- > Her türlü sıvıyı üründen uzak tutun.
- > Temizlik maddesi veya solvent kullanmayın.
- > Ürünün üst kapağını vakumla temizlemeyin.

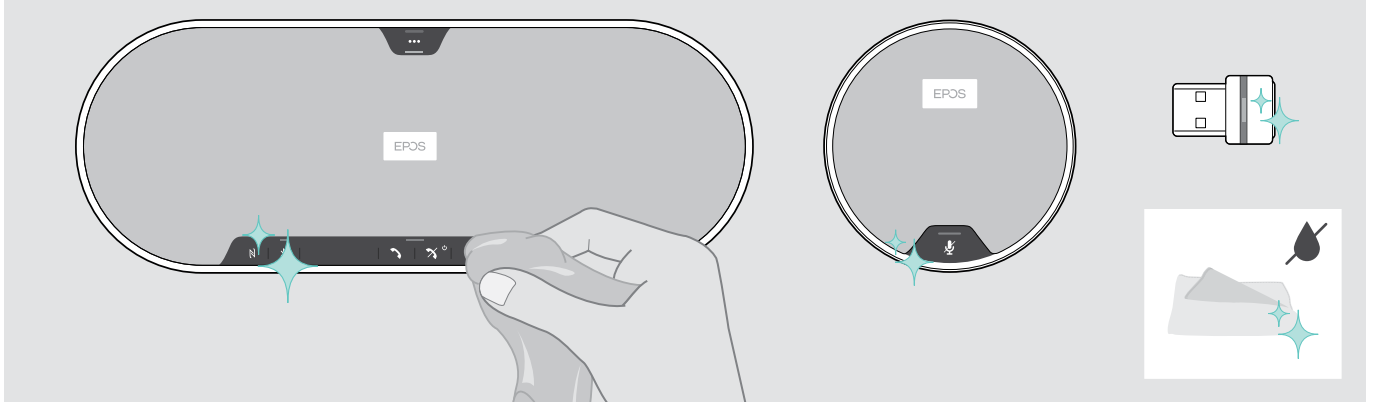

- > Temizlemeden önce hoparlörü şebeke güç kaynağından çıkartın.
- > Ürünü temizlemek için yalnızca kuru bir bez kullanın.
- > Kumaşı tiftik rulosu ile temizleyin.

Ürünlerin üretici yazılımını güncelleştirme

Hoparlörünüzün, genişletme mikrofonunuzun ve USB ara biriminizin aygıt yazılımını ücretsiz **EPOS Connect** yazılımını kullanarak güncelleyebilirsiniz.

- > Yazılımı eposaudio.com/connect adresinden indirin.
- > Yazılımı yükleyin.
Yazılımı yükleyebilmeniz için, bilgisayarınızda yönetici haklarına sahip olmanız gerekmektedir.
Gerekirse, BT departmanınız ile iletişime geçin.

Ürünlerin üretici yazılımını güncelleştirme

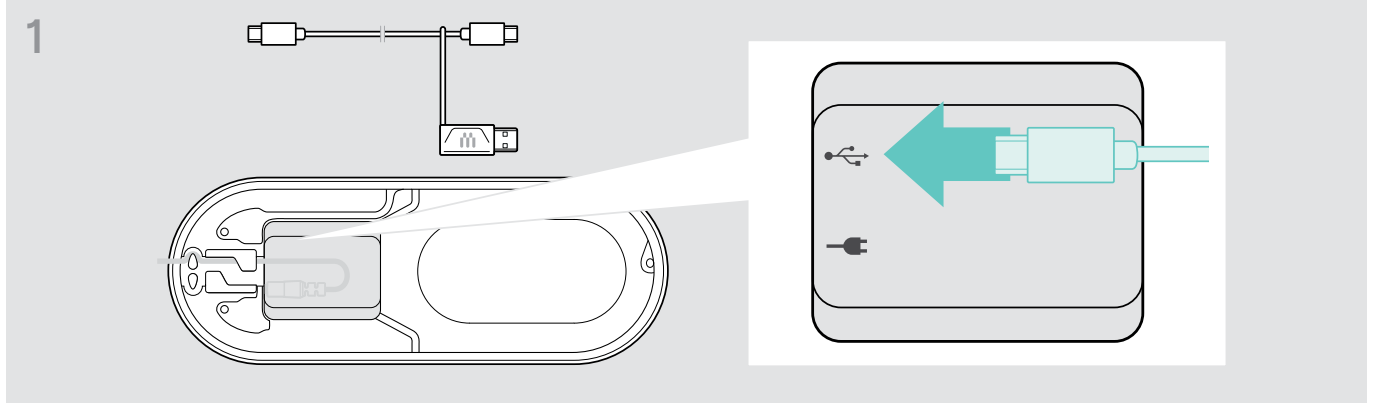

- > USB fişini alttaki USB prizine bağlayın.

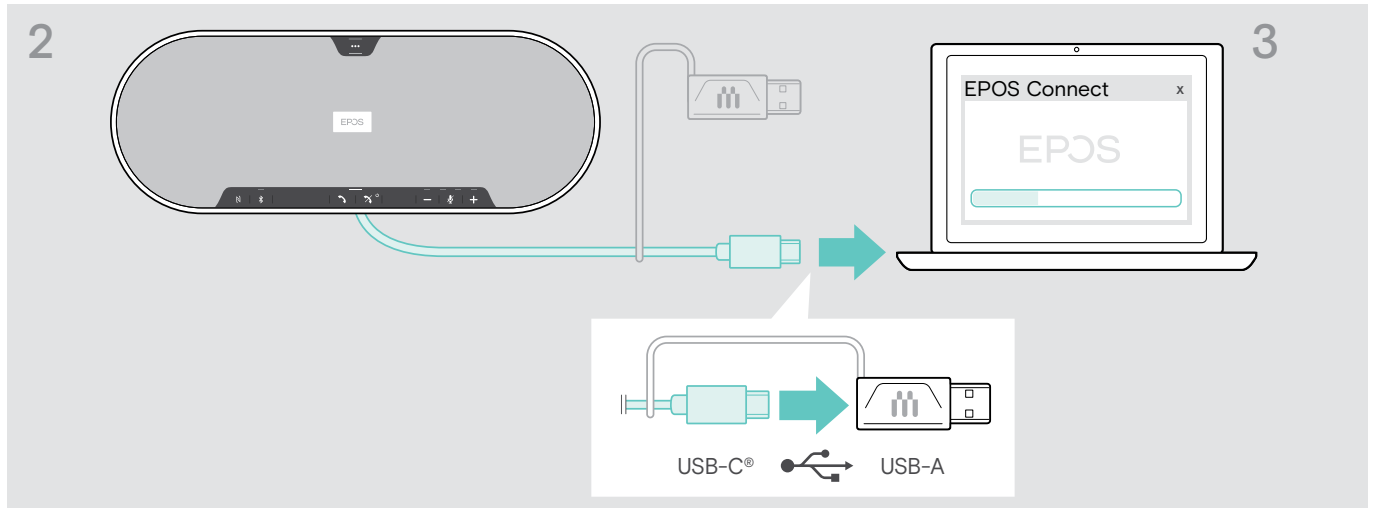

- > USB fişini, doğrudan bir USB-C bağlantı noktasına veya ürünle gelen adaptörü kullanarak bir USB-A bağlantı noktasına bağlayın.
- > **EPOS Connect**'i başlatın. **EPOS Connect** yüklü aygıt yazılımının EPOS sunucusunda bulunan en son sürüm olup olmadığını denetler. Gerekirse, üretici yazılımını en son sürüme yükseltin.

Bluetooth ara birimi BTD 800 USB'nin üretici yazılımını güncelleştirme

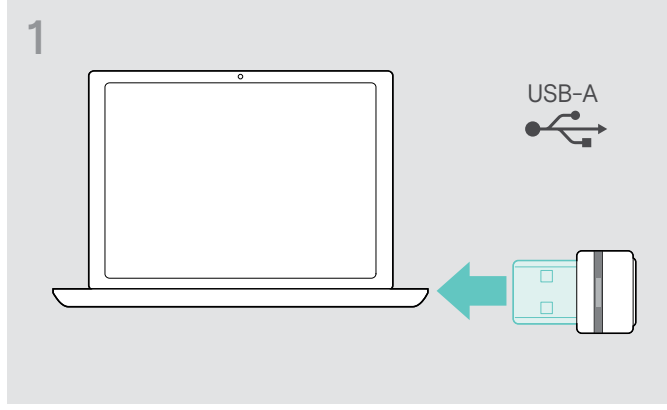

- > Bluetooth ara birimini bilgisayarınızdaki bir USB bağlantı noktasına takın.



- > EPOS Connect'i başlatın. EPOS Connect yüklü aygıt yazılımının EPOS sunucusunda bulunan en son sürüm olup olmadığını denetler. Gerekirse, üretici yazılımını en son sürüme yükseltin.

Genişletme mikrofonunun aygıt yazılımını güncelleme

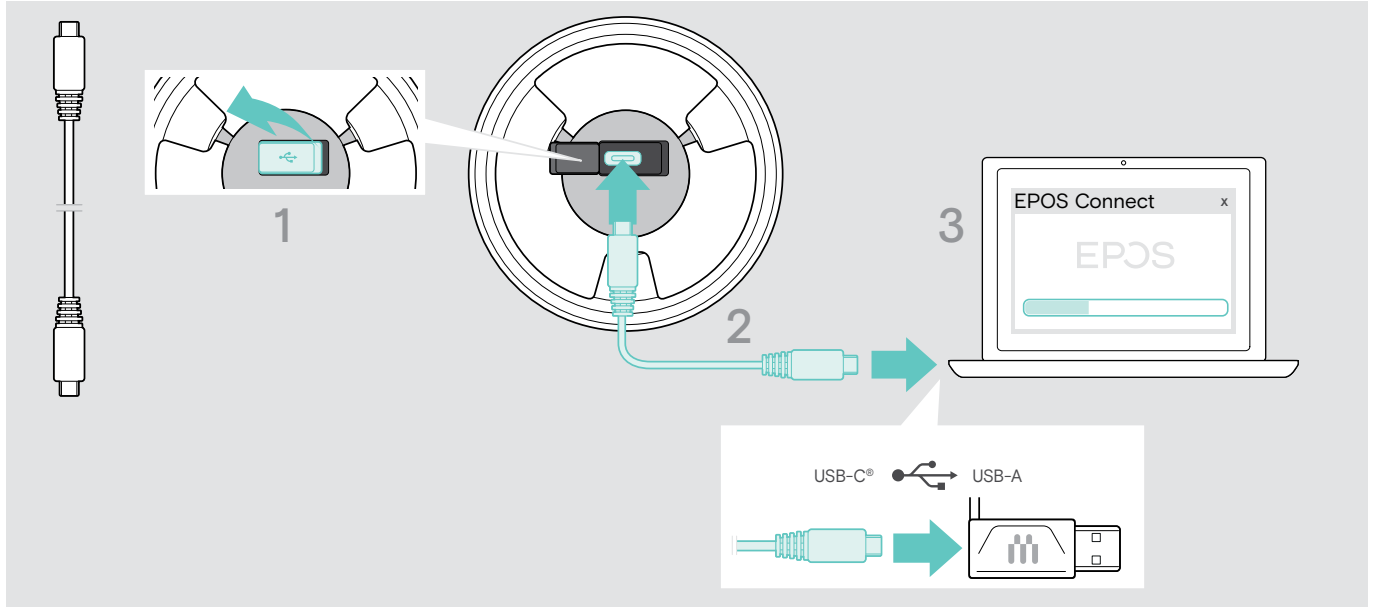

- > Altındaki kapağı açın.
- > USB fişini USB prizine bağlayın.
- > USB fişini, doğrudan bir USB-C bağlantı noktasına veya adaptör kullanarak bir USB-A bağlantı noktasına bağlayın.
- > EPOS Connect'i başlatın. EPOS Connect yüklü aygıt yazılımının EPOS sunucusunda bulunan en son sürüm olup olmadığını denetler. Gerekirse, üretici yazılımını en son sürüme yükseltin.

Bir sorun ile karşılaşırsanız...

Sıkça sorulan sorular

Sorun	Olası neden	Çözüm	Sayfa
Hoparlör çalıştırılmıyor	Hoparlör şebeke güç kaynağına bağlı değil	> Hoparlörü şebeke güç kaynağına bağlayın.	11
Genişletme mikrofonu açılmıyor	Fiş düzgün bağlanmıyor	> Yeniden takın.	17
Ses sinyali yok	USB ara birimi bilgisayara veya adaptöre doğru bir şekilde takılmamış	> Yeniden takın.	12
	Hoparlör mobil cihaz veya ara birim ile eşleştirilmemiş	> Hoparlörün eşleştirilip eşleştirilmediğini kontrol edin. Gerekirse, hoparlörü tekrar eşleştirin.	13
	Ses seviyesi ayarı çok düşük	> Ses seviyesini yükseltin.	20
	Hoparlör kapalı	> Hoparlörü açın.	18
	Bilgisayar bağlantısı: Hoparlör ses cihazı olarak seçilmemiş	> Bilgisayarınızın ses ayarlarını değiştirin.	-
Ses kalitesi düşük	Bluetooth erişim mesafesi aşılmış	> Hoparlör ile bağlı Bluetooth cihaz arasındaki mesafeyi azaltın.	30
Hoparlör eşleştirilemiyor/ bağlanamıyor	Eşleştirme işlemi yapılamıyor	> Bluetooth cihazınızın Eller Serbest Profili (HFP) veya Kulaklık Profili (HSP) desteğine sahip olup olmadığını kontrol edin.	-
	Hoparlör, kendi eşleştirilmiş cihazlar listesi temizlenmiş olmasına rağmen Bluetooth cihazın eşleştirilmiş cihazlar listesinde hâlen mevcut	> Hoparlörü Bluetooth cihazınızın eşleştirilmiş cihazlar listesinden kaldırın. > Cihazları yeniden eşleştirin.	-
	Eşleştirme sırasında cihazlar arasındaki mesafe çok fazla	> Hoparlör ile Bluetooth cihaz arasındaki mesafeyi azaltın.	-
	Bluetooth özelliği etkinleştirilmemiş	> Bluetooth özelliğinin hem hoparlörde hem de bağlamak istediğiniz cihazda açık olduğundan emin olun.	-
Etkinlik LED'i hafif yanıyor ve diğer LED'ler tamamen sönmüş	Hoparlör bekleme modunda	> Bekleme modunu sonlandırmak için herhangi bir düğmeye basın veya USB kablosunu bağlayın.	28
Sesli bildirimler duyulmuyor (yalnızca tonlar var)	Sesli bildirimler devre dışı bırakılmış	> Sesli bildirimler etkinleştirin.	29
Hoparlörün düğmelerine basıldığında hiçbir şey olmuyor	Hoparlör düzgün bir şekilde çalışmıyor	> Güç açma/kapatma düğmesini 10 saniye boyunca basılı tutarak hoparlörü yeniden başlatın.	-
		> Fabrika çıkış ayarlarını geri yükleyin.	35
BTD 800 USB ara birimi üzerinden Bluetooth bağlantısı yok	Ara birim bilgisayara doğru takılmamış	> Ara birimi bilgisayara yeniden takın.	16
	Ara birim ve hoparlör arasında bağlantı yok	> Ara birimi ve hoparlörü birbirleriyle eşleştirin.	16
Hoparlör/ara birim yeni cihazların eşleştirilmesine izin vermiyor	Eşleştirilmiş cihazlar listesi sorunlu	> Hoparlörün eşleştirilmiş cihazlar listesini temizleyin.	31
		> Ara birimin eşleştirilmiş cihazlar listesini temizleyin.	35
Genişletme mikrofonu tepki vermiyor	Genişletme mikrofonu düzensiz	> Fişi çıkarın ve tekrar takın.	-

Yukarıdaki tabloda listelenmemiş bir sorun oluşursa veya sorun önerilen çözümlerle çözülemiyorsa, yardım için lütfen yerel EPOS temsilciliğinizle iletişime geçin. Ülkenizdeki bir EPOS bayisini bulmak için eposaudio.com'da arama yapın.

Eşleştirme listesini temizleme

Hoparlörün eşleştirilmiş cihazlar listesini temizleme

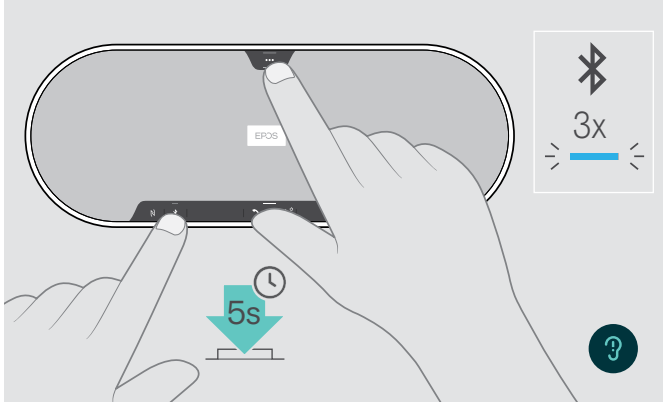

- > Sesli bir bildirim duyana kadar çok işlevli düğmeyi ve Bluetooth düğmesini basılı tutun. LED üç kez mavi renkte yanıp söndüğü zaman eşleştirilmiş cihazlar listesi temizlenmiş olur.

Ara birimin eşleştirilmiş cihazlar listesini temizleme

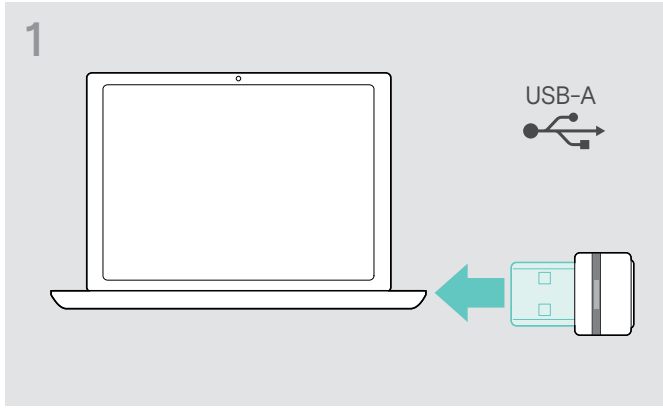

- > USB ara birimini bilgisayarınızdaki bir USB bağlantı noktasına takın.

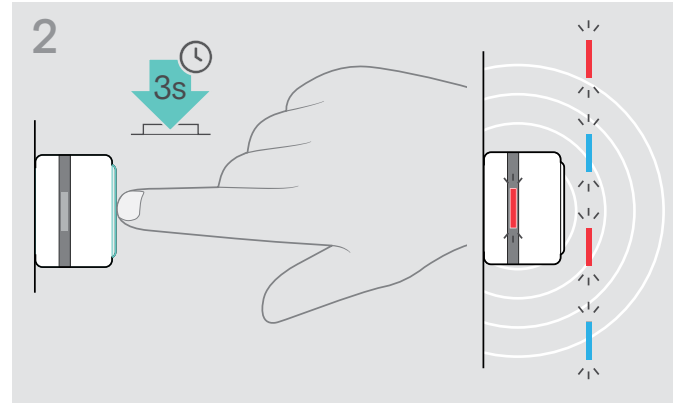

- > Düğmeyi LED mavi ve kırmızı renkte yanıp sönmeye başlayana kadar basılı tutun.
- > Düğmeye iki kez kısaca basın. LED üç kez mor renkte yanıp söndüğü zaman eşleştirilmiş cihazlar listesi temizlenmiş olur. Ara birim otomatik olarak eşleştirme moduna geçer.

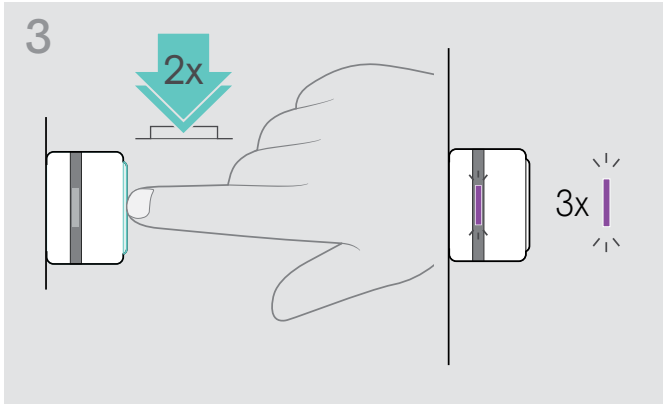

Fabrika ayarlarını geri yükleme

Hoparlörün fabrika çıkış ayarlarını geri yükleme

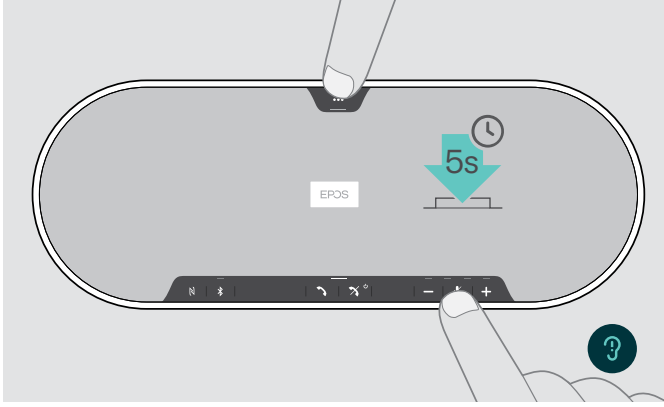

- > Sessize alma düğmesini ve çok işlevli düğmeyi, cihaz yeniden başlatılana kadar aynı anda basılı tutun. Tüm ayarlar ve eşleştirme listesi temizlenecektir.

"Mevcut Değil" bildirimini duyurulursa, [EPOS Connect](#)'te Fabrika Sıfırlama devre dışı bırakılmıştır:

- > EPOS Connect'te Fabrika Sıfırlama'yı etkinleştirin veya BT departmanınıza başvurun.

Teknik özellikler

EXPAND 80 hoparlör

Boyutlar (U x G x Y)	315,6 x 118,6 x 46,1 mm / 12,4 x 4,7 x 1,8 inç
Ağırlık	980 g / 34,57 oz
Hoparlör tipi	Neodim mıknatıs
Hoparlör frekans yanıtı	İletişim (USB / Bluetooth) 150 – 7.500 Hz Medya akışı (USB / Bluetooth) 50 – 20.000 Hz
Mikrofon tipi	Hüzme oluşturma özellikli dijital MEMS çok yönlü mikrofonlar (6 mikrofon)
Mikrofon frekans yanıtı	150 – 7.500 Hz (USB / Bluetooth)
Mikrofon kapsamı	360 derece
Ses Basıncı	maks. 85 dB
Konektörler	<ul style="list-style-type: none"> Güç kaynağı prizi USB-C soketi Mikrofonlar için 2,5 mm'lik 2 adet jak soketi 2 adet Kensington kilit yuvası

Güç kaynağı ünitesi

Nominal giriş voltajı	100 – 240 V
Nominal giriş akımı	maks. 0,5 A
Şebeke frekansı	50 – 60 Hz
Nominal çıkış voltajı	5,0 V
Nominal çıkış akımı	2,4 A
Ağırlık	yaklaşık 110 g / 3,88 oz / 0,24 pound

BTD 800 USB Bluetooth USB ara birimi

Ebatlar (G x Y x D)	22 x 16 x 6 mm / 0,87 x 0,63 x 0,24 in
Ağırlık	2 g / 0,07 oz / 0,004 lbs

Bluetooth

Bluetooth	Hoparlör: sürüm 5.0/ sınıf 1 USB Ara Birimi: sürüm 4.2/ sınıf 1
Erişim mesafesi	30 m'ye kadar (cihaza bağlıdır)
Aktarma frekansı	2402 – 2480 MHz
Profiller	<ul style="list-style-type: none"> HSP Kulaklık Profili (sürüm 1.2) HFP Eller Serbest Profili (sürüm 1.7) A2DP Gelişmiş Ses Dağıtım Profili (sürüm 1.3.1) AVRCP Ses Video Uzaktan Kumanda Profili (sürüm 1.6)
Çıkış gücü	Hoparlör: maks. 10 dBm USB Ara Birimi: maks. 8 dBm
Tipik hassasiyet	-89 dBm

EXPAND 80 Mikrofon genişletme mikrofonu

Ebatlar (Ø x Y)	97 x 26,5 mm / 3,82 x 1,04 inç
Ağırlık	175 g / 0,39 pound / 6,17 oz
Mikrofon tipi	Hüzme oluşturma özellikli dijital MEMS çok yönlü mikrofonlar (4 mikrofon)
Mikrofon frekans yanıtı	150 – 7.500 Hz
Mikrofon kapsamı	360 derece
Konnektör	2,5 mm jak

Genel veriler

Sıcaklık aralığı	Çalışırken: +10 °C ila +40 °C / +50 °F ila +104 °F Saklama: -20 °C ila +60 °C / -4 °F ila +140 °F
Bağıl nem	Çalışma: %20 ila %85 Saklama: %10 ila %95

Ticari markalar

Bluetooth® marka ismi ve logoları, Bluetooth SIG Inc.'e ait tescilli ticari markalardır ve bu markaların DSEA A/S tarafından kullanımı lisans altındadır.

N işareti, Amerika Birleşik Devletleri ve çeşitli ülkelerde NFC Forum, Inc. şirketine ait ticari bir marka veya tescilli ticari bir markadır.

USB Type-C® ve USB-C®, USB Implementers Forum'unun ticari markalarıdır.

Kensington, ACCO Brands'in tescilli ticari bir markasıdır. Kensington The Professionals' Choice, ACCO Brands'in ticari bir markasıdır. Diğer tüm tescilli ve tescilsiz ticari markalar ilgili sahiplerinin mülkiyetindedir.

EPOS

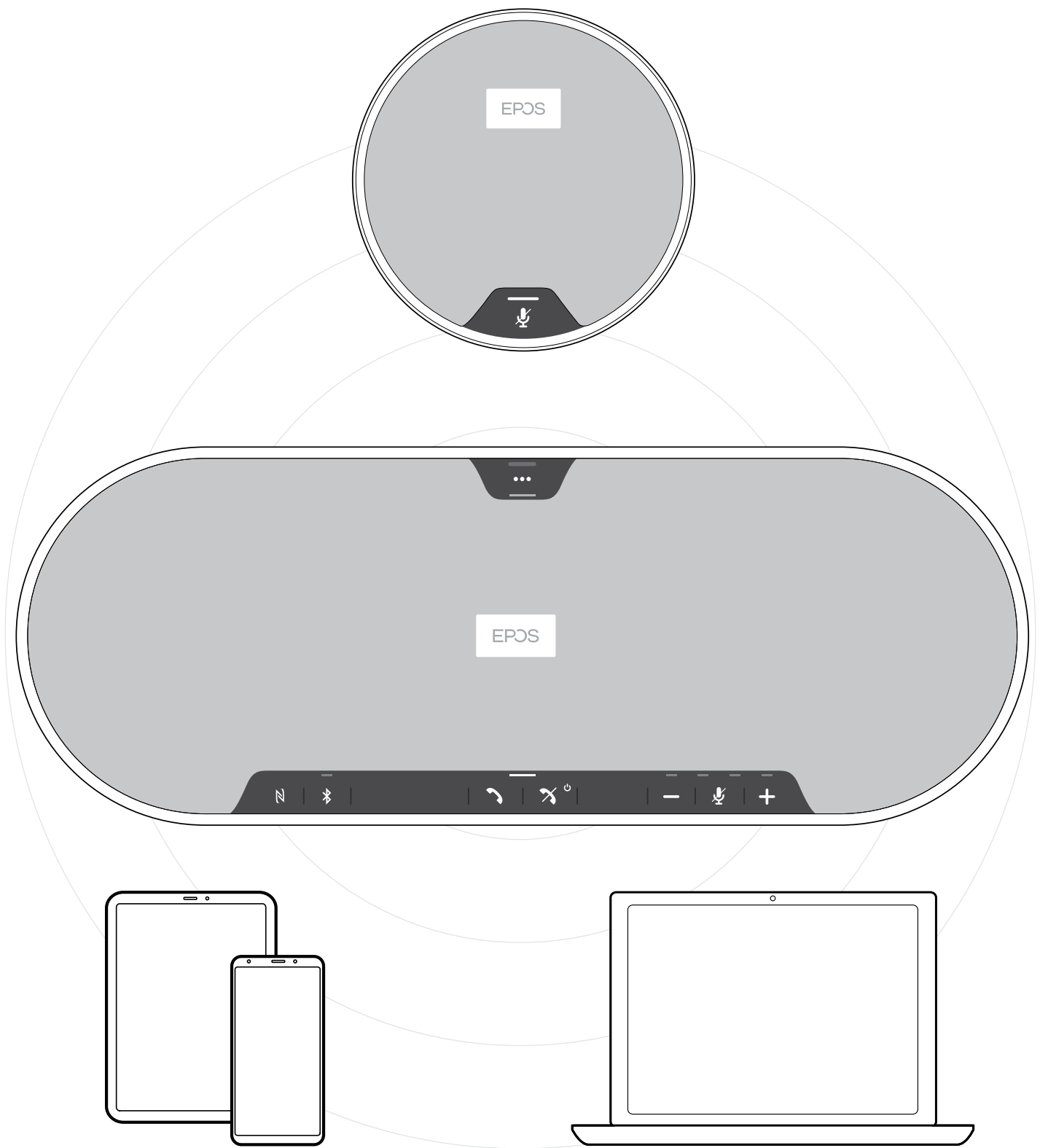

DSEA A/S

Kongebakken 9, DK-2765 Smørum, Denmark
eposaudio.com