

EPDS



EXPAND SP 30 | SP 30 +

Bluetooth®-спикерфон

Руководство пользователя

Оглавление

Содержимое комплекта	2
Обзор продуктов	3
Обзор спикерфона.....	3
Обзор USB-ключа BTД 800.....	5
Настройка спикерфона.....	6
А: Подключение через USB-кабель.....	6
Обзор: Сопряжение спикерфона с беспроводными Bluetooth®-устройствами.....	7
В: Сопряжение спикерфона и мобильного устройства через NFC™.....	8
С: Сопряжение спикерфона и мобильного устройства через Bluetooth®.....	9
D: Подключение Bluetooth®-ключа к компьютеру и сопряжение спикерфона.....	10
Установка программного обеспечения EPOS.....	11
Использование спикерфона	12
Включение/выключение спикерфона.....	12
Подключение Bluetooth®-устройств	12
Отключение Bluetooth®-устройства(-в).....	13
Очистка списка сопряжений спикерфона.....	13
Очистка списка сопряжений ключа	14
Дальность передачи Bluetooth®	14
Регулировка громкости	15
Регулировка громкости микрофона в спикерфоне при использовании программных телефонов.....	15
Выключение микрофона	15
Выполнение вызовов при помощи спикерфона	16
Выполнение вызова.....	16
Принятие/отклонение/завершение вызова.....	16
Повторный набор номера	17
Использование голосового ассистента/голосового набора.....	17
Управление несколькими вызовами.....	18
Объединение вызовов – конференция.....	20
Прослушивание музыки через спикерфон – воспроизведение звука	21
Дополнительные функции	22
Переключение между персональным и совместным Bluetooth®-режимом.....	22
Возвращение из режима ожидания.....	22
Просмотр состояния заряда аккумулятора.....	23
Зарядка спикерфона.....	24
Включение/выключение голосовых подсказок	24
Техническое обслуживание и обновление продуктов.....	25
Хранение и переноска спикерфона.....	25
Чистка продуктов.....	25
Замена/снятие перезаряжаемого аккумулятора спикерфона.....	26
Обновление встроенного программного обеспечения продуктов.....	26
Если возникли проблемы.....	27
Восстановление заводских настроек спикерфона	28
Спецификации.....	29

Содержимое комплекта

	<p>Bluetooth®-спикерфон SP 30 со встроенным перезаряжаемым аккумулятором</p>
	<p>Сумка для переноски</p>
	<p>Адаптер USB-C™ к USB-A</p>
	<p>SP 30 + также включает в себя: USB Bluetooth®-ключ BTD 800</p>
	<p>Краткое руководство Руководство по технике безопасности Лист соответствия</p>



См. руководство по технике безопасности за правилами техники безопасности.



Бесплатное программное обеспечение EPOS **EPOS Connect** позволит вам еще больше повысить эффективность ваших продуктов EPOS.



Список дополнительных принадлежностей можно просмотреть на странице продукта по адресу www.eposaudio.com.

Обзор продуктов

Обзор спикерфона



Обзор нижней части

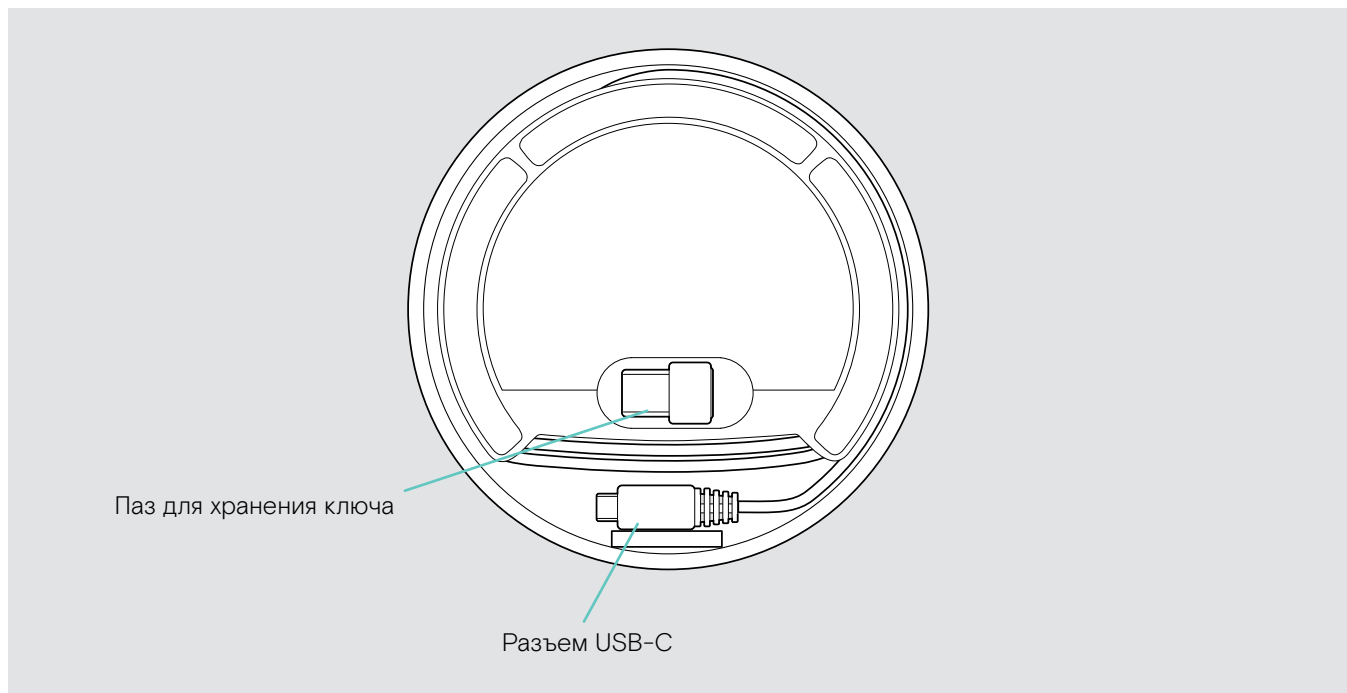

Обзор светодиодов

Светодиод активности



	Значение
	Спикерфон включен
3x	Спикерфон выключается
	Спикерфон выключен
	Входящий вызов
	Вызов активен
	Вызов удерживается
	Удерживается второй вызов
	Воспроизведение звука

Светодиоды состояния



	Значение
	Микрофон выключен
	Состояние аккумулятора; восьмиступенчатая индикация
	Низкий уровень заряда аккумулятора
	Уровень громкости; восьмиступенчатая индикация

Светодиод Bluetooth



	Значение
	Спикерфон в режиме сопряжения
	Bluetooth-устройство подключено
	Не подключено ни одно Bluetooth-устройство
	Поиск сопряженных Bluetooth-устройств

Настройка спикерфона

Спикерфон можно подключить через:



A: USB-кабель

B: Bluetooth, через NFC™

C: Bluetooth®

D: Bluetooth® через ключ EPOS (входящий в комплект поставки SP 30 +)

A: Подключение через USB-кабель

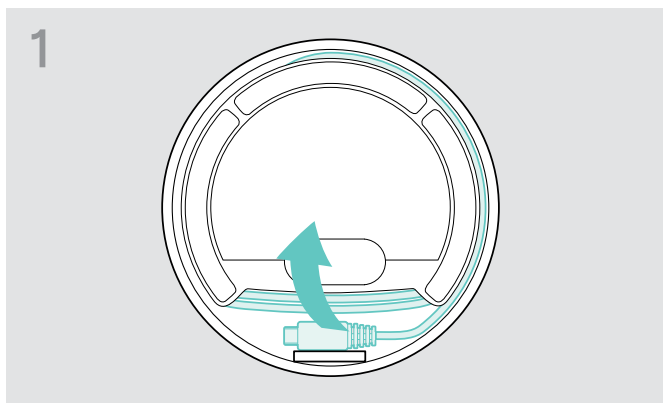

▷ Извлеките USB-штекер из держателя и размотайте кабель.

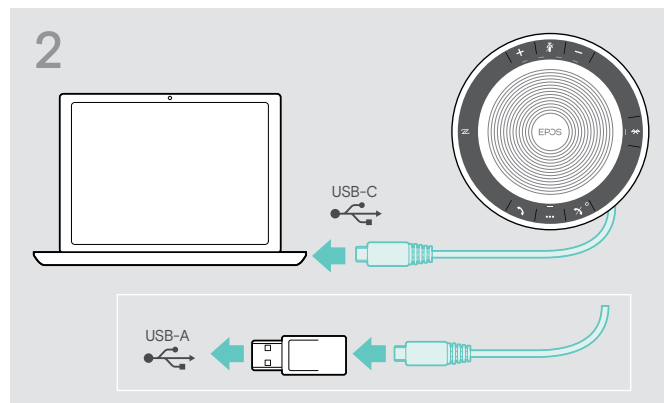

▷ Вставьте USB-разъем прямо в порт USB-C или USB-A с помощью приложенного в комплекте поставки адаптера.

Спикерфон включится автоматически. Светодиод загорится белым.

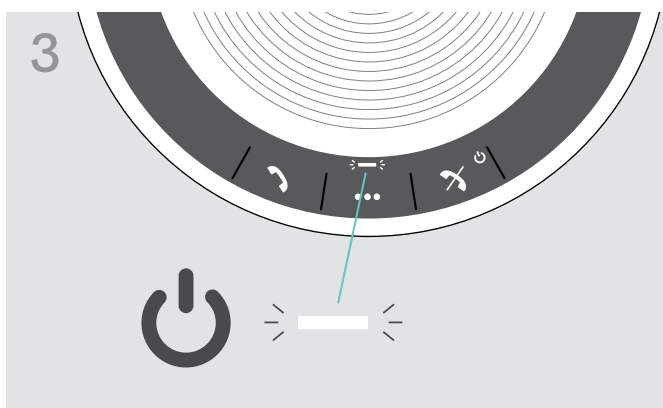

i

Спикерфон будет заряжаться на протяжении подключения (в зависимости от устройства) – см. стр. 24.

Обзор: Сопряжение спикерфона с беспроводными Bluetooth®-устройствами



ВНИМАНИЕ

Опасность возникновения сбоев!

Передаваемые мобильными телефонами радиоволны могут нарушить функционирование чувствительных и незащищенных устройств.

▶ Совершайте вызовы со спикерфоном только в местах, где разрешены беспроводные Bluetooth-передачи.

Спикерфон соответствует стандарту Bluetooth 5.0. Для беспроводной передачи данных, вам потребуется установить сопряжение своего спикерфона с Bluetooth-устройствами, которые поддерживают режимы «hands free profile» (профиль громкой связи, HFP), «headset profile» (профиль гарнитуры, HSP) и «advanced audio distribution profile» (профиль усовершенствованного аудиораспределения, A2DP).

Сопряжение спикерфона можно выполнить с:

- мобильным устройством: через NFC™ (B, см. стр. 8) или через Bluetooth (C, см. стр. 9)
- USB-ключ BTД 800: через Bluetooth (D, см. стр. 10).

Спикерфон можно установить в персональный или совместный режим (см. стр. 22). По умолчанию установлен персональный режим. В данном режиме поддерживается список сопряженных устройств, которые автоматически подключаются обратно.

Функции по умолчанию (персональный режим):

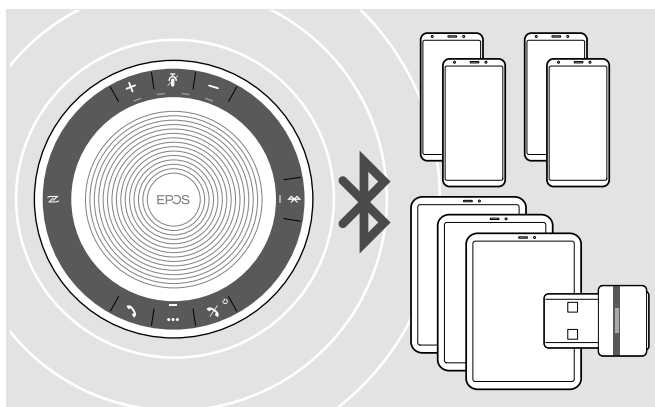

Спикерфон может сохранить до восьми сопряженных Bluetooth-устройств. При сопряжении спикерфона с девятым Bluetooth-устройством, сохраненный профиль подключения последнего использованного устройства будет перезаписан. Если вам нужно будет повторно установить подключение к данному устройству, то вам потребуется заново выполнять сопряжение со спикерфоном.

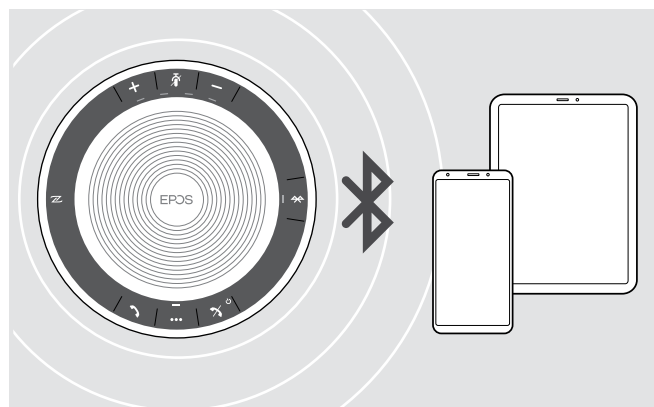

Спикерфон может поддерживать беспроводное подключение к двум устройствам одновременно.

Еще одно устройство можно будет подключить только после отключения одного из уже подключенных устройств.

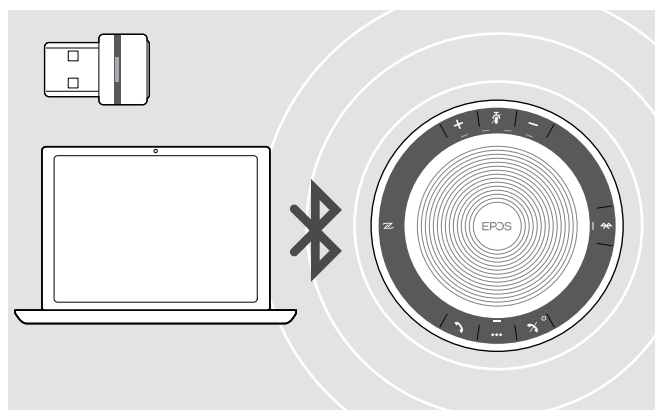

Спикерфон можно использовать в беспроводном режиме с компьютером.

Вы можете использовать:

- встроенную функцию Bluetooth компьютера или
- USB-ключ BTД 800 (поставляется в комплекте с SP 30+).

В: Сопряжение спикерфона и мобильного устройства через NFC™

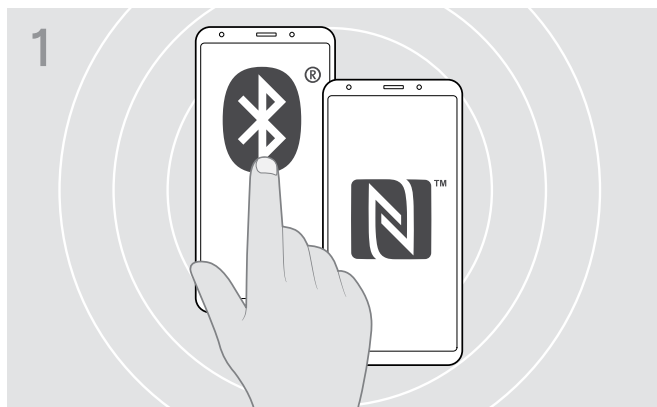

- ▷ Включите Bluetooth и NFC (Near Field Communication) на вашем мобильном устройстве (см. руководство по эксплуатации вашего мобильного устройства).

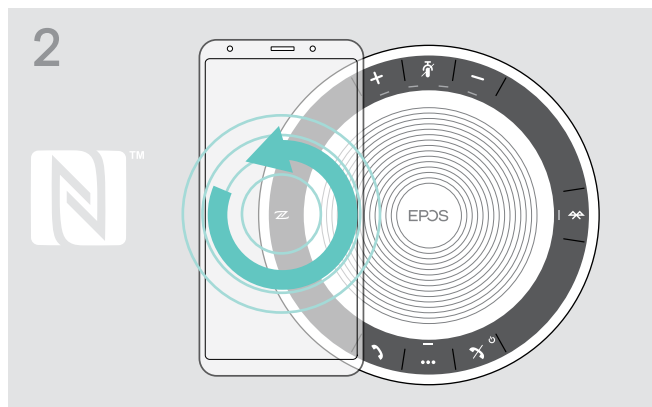

- ▷ Водите мобильное устройство небольшими кругами прямо над NFC-зоной спикерфона. Спикерфон включится автоматически.

Как только спикерфон будет сопряжен с мобильным телефоном, светодиод загорится синим.

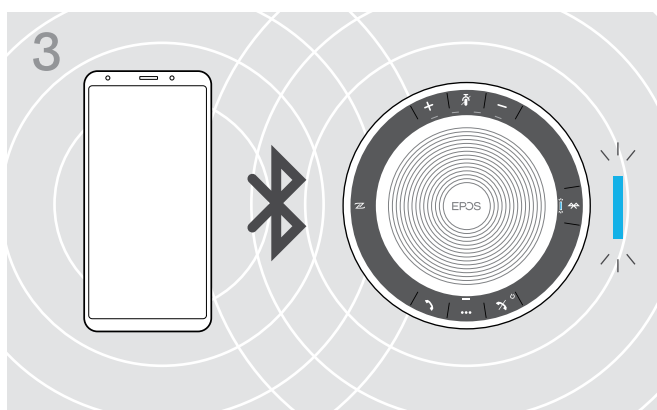

- i** При необходимости: Утвердите спикерфон на своих мобильных устройствах.

С: Сопряжение спикерфона и мобильного устройства через Bluetooth®

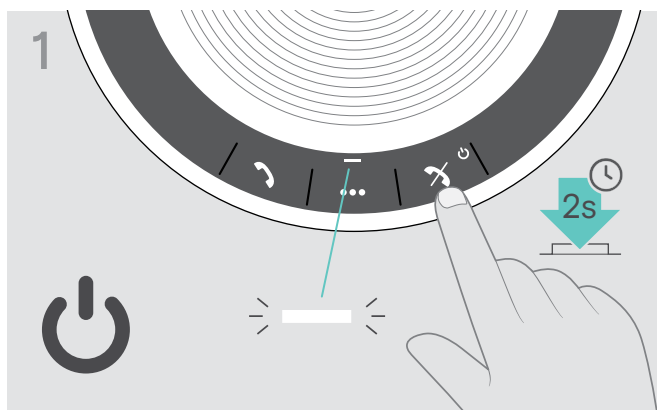

- ▶ Нажмите и удерживайте кнопку включения/выключения питания, чтобы включить спикерфон. Светодиод загорится белым.

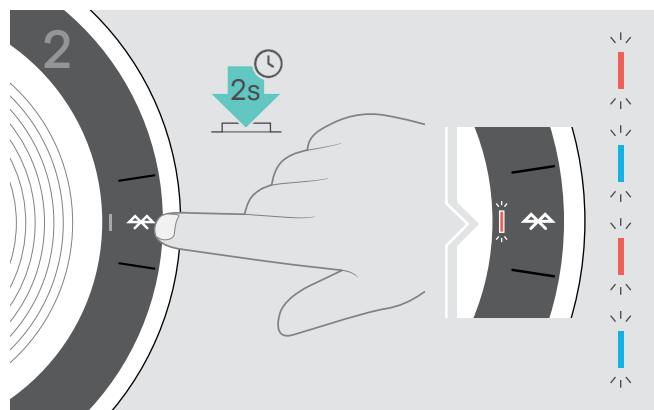

- ▶ Нажмите и удерживайте кнопку Bluetooth, пока светодиод не начнет мигать синим и красным. Спикерфон теперь находится в режиме сопряжения.

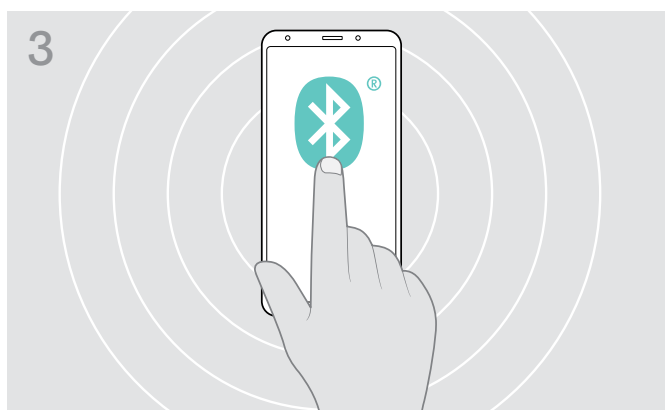

- ▶ Включите видимость Bluetooth на вашем мобильном устройстве (см. руководство по эксплуатации вашего мобильного устройства).

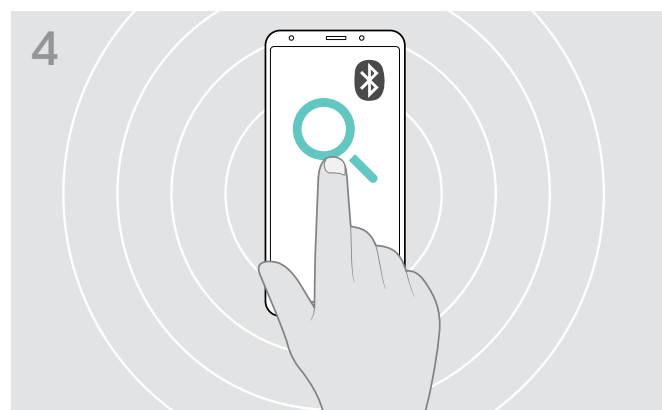

- ▶ Начните поиск Bluetooth-устройств. Отобразятся все доступные устройства поблизости от мобильного устройства.



- ▶ Выберите «SP 30»*, чтобы установить Bluetooth-подключение к спикерфону.
* Имя «SP 30» задано по умолчанию – вы можете его изменить через [EPOS Connect](#).

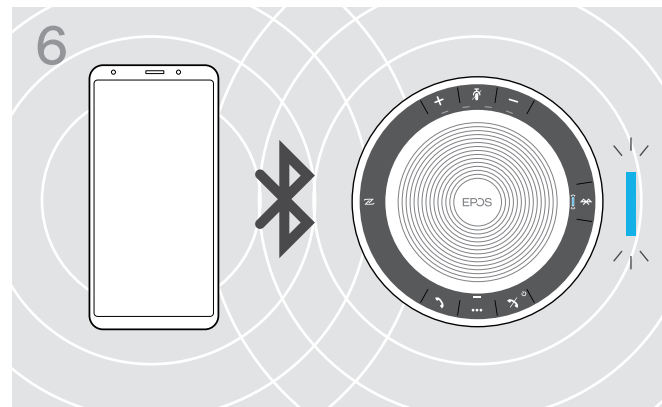

- ▶ Как только спикерфон будет сопряжен с мобильным телефоном, светодиод загорится синим.

D: Подключение Bluetooth®-ключа к компьютеру и сопряжение спикерфона

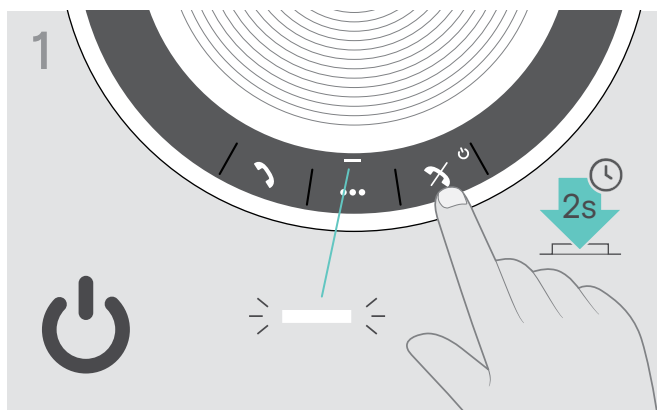

- ▶ Нажмите и удерживайте кнопку включения/выключения питания, чтобы включить спикерфон. Светодиод загорится белым.

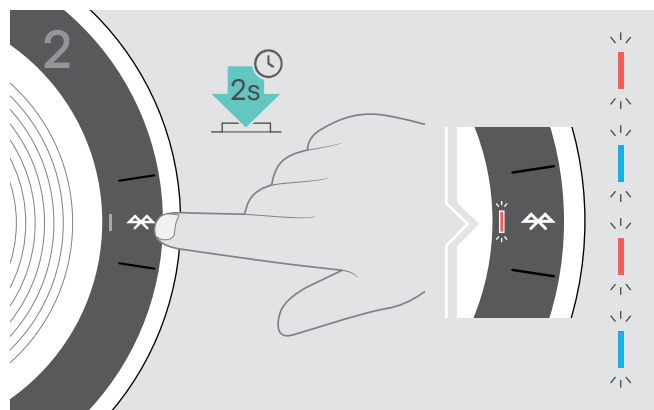

- ▶ Нажмите и удерживайте кнопку Bluetooth, пока светодиод не начнет мигать синим и красным. Спикерфон теперь находится в режиме сопряжения.

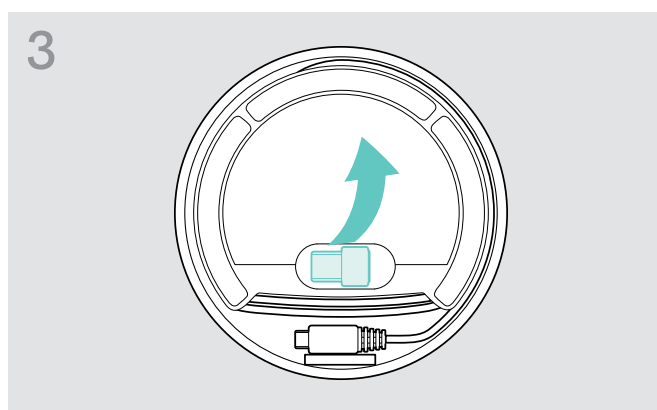

- ▶ Извлеките ключ из паза для хранения. USB-ключ BTД 800 поставляется в комплекте с SP 30 +.

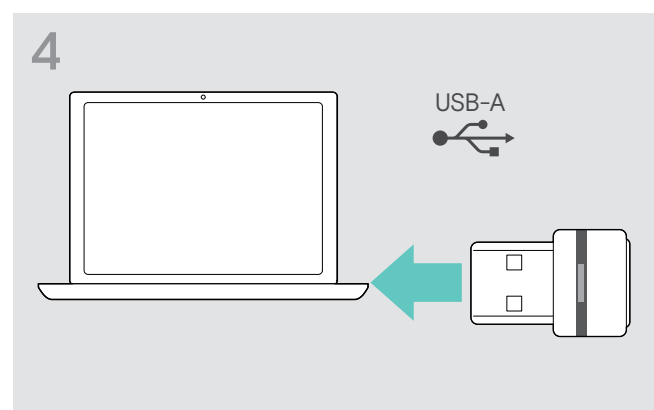

- ▶ Вставьте ключ в USB-порт вашего компьютера.

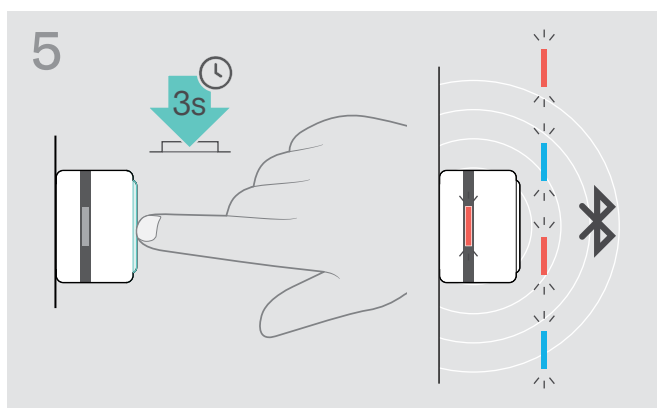

- ▶ Нажмите и удерживайте кнопку ключа, пока светодиод не начнет мигать синим и красным. Ключ теперь находится в режиме сопряжения.

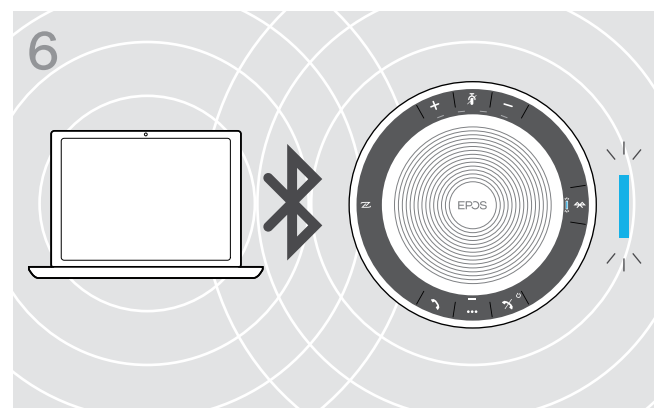

- ▶ Как только спикерфон будет сопряжен с ключом, светодиод загорится синим.

Установка программного обеспечения EPOS

Бесплатное программное обеспечение EPOS позволит вам еще больше повысить эффективность ваших продуктов EPOS. Оно позволяет с легкостью выполнять настройку, конфигурирование и обновление вашего спикерфона.

Примеры поддерживаемых настроек и конфигураций в [EPOS Connect](#)

- Bluetooth вкл/выкл,
- Имя устройства
- Персональный/совместный режим,
- Управление списком устройств для сопряжения
- Звуковые сигналы и уведомления, включая язык голосовых подсказок
- Сброс на заводские настройки

[EPOS Connect](#) предлагает расширенные конфигурации и дополнительные настройки – см. параметры в программном обеспечении.

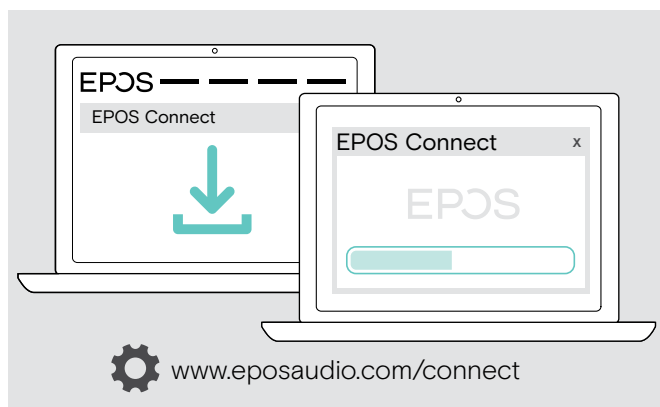

- ▶ Загрузите программное обеспечение с www.eposaudio.com/connect.
- ▶ Установите программное обеспечение. Вам потребуются права администратора на вашем компьютере – при необходимости, обратитесь в свой ИТ-отдел.

Выполнение вызовов через компьютер:

- ▶ Установите программный телефон (программное обеспечение VoIP) или обратитесь за поддержкой к своему системному администратору.

Использование спикерфона

Включение/выключение спикерфона

Включение спикерфона

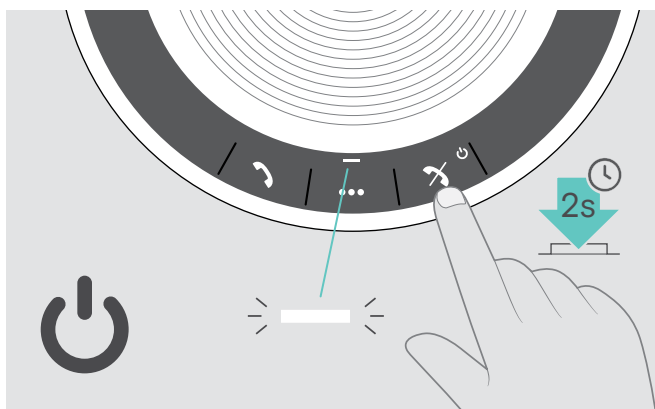

- ▶ Нажмите и удерживайте кнопку включения/выключения питания. Светодиод загорится белым.

Выключение спикерфона

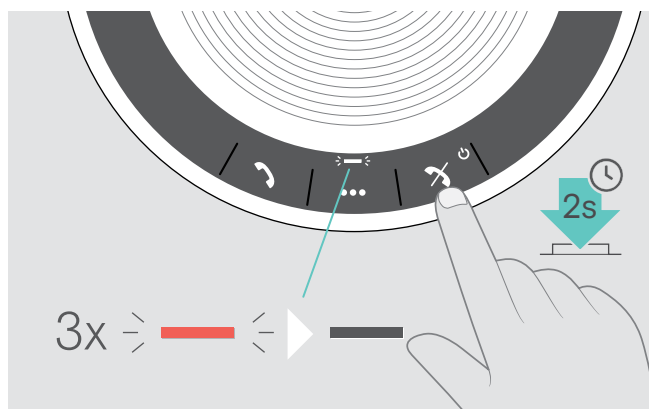

- ▶ Нажмите и удерживайте кнопку включения/выключения питания. Светодиод 3 раза мигнет красным и выключится. При выключении спикерфона, все настройки громкости сохраняются автоматически.

Подключение Bluetooth®-устройств

По умолчанию, спикерфон попытается подключиться к двум последним подключенным Bluetooth-устройствам. Дополнительную информацию о функциях персонального/совместного режимов см. на стр. 22.

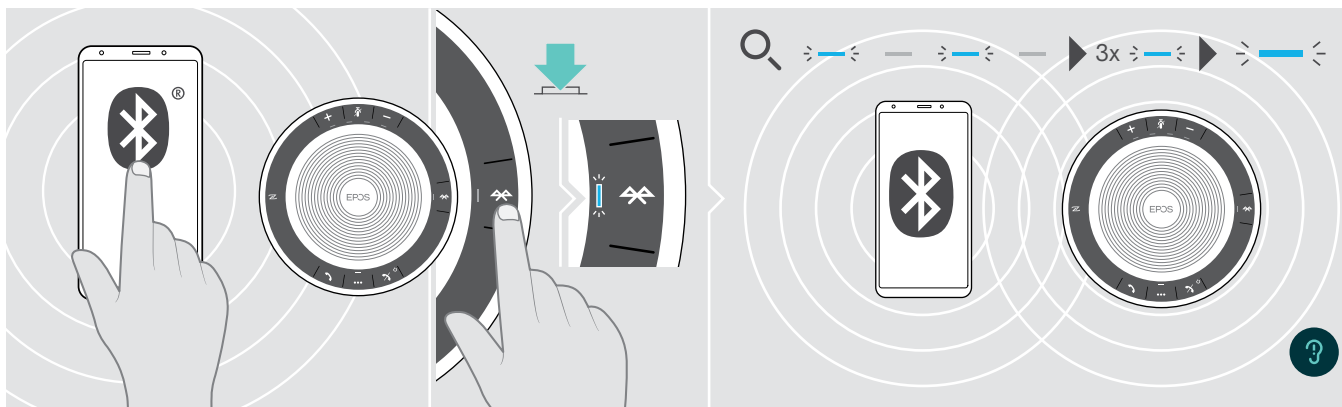

- ▶ Включите Bluetooth на сопряженном устройстве(-ах).

Если светодиод Bluetooth не мигает синим (автоматический поиск после включения):

- ▶ Нажмите кнопку Bluetooth, чтобы подключиться вручную.

Светодиод будет мигать синим, пока спикерфон будет пытаться подключиться к ранее сопряженному Bluetooth-устройству(-ам).

Как только подключение будет успешно установлено, светодиод загорится синим.

Одновременно к спикерфону можно подключить только два из восьми сопряженных Bluetooth-устройств.



Если по истечении времени ожидания ни одно устройство найдено не будет, то поиск сопряженных устройств будет прекращен. После этого, подключения надо будет устанавливать на сопряженном Bluetooth-устройстве вручную или путем нажатия кнопки Bluetooth на спикерфоне

Отключение Bluetooth®-устройства(-в)

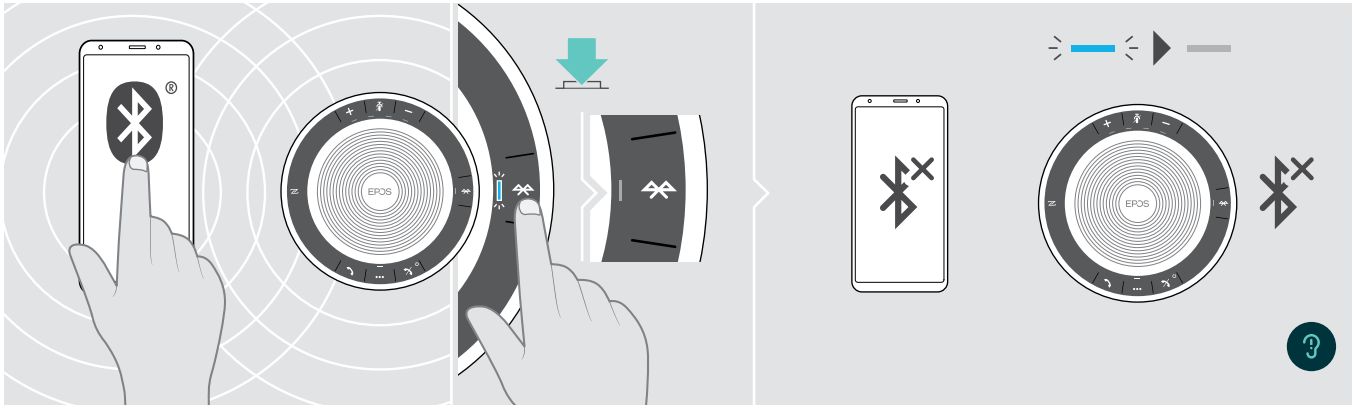

- ▶ Нажмите кнопку Bluetooth. Светодиод выключится.
ИЛИ выключите Bluetooth на подключенном устройстве.

Чтобы заново подключить сопряженные Bluetooth-устройства:

- ▶ Нажмите кнопку еще раз.

Очистка списка сопряжений спикерфона

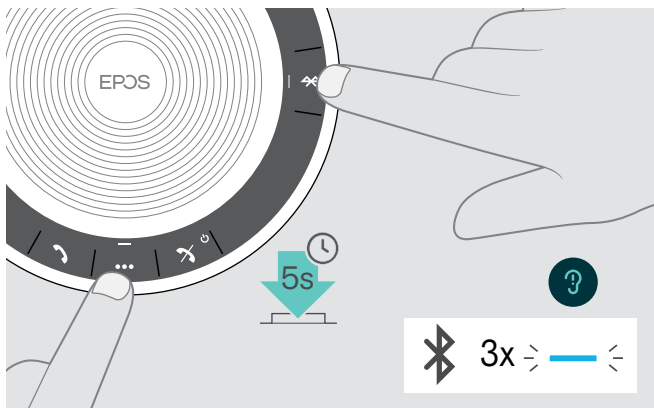

- ▶ Нажмите и удерживайте многофункциональную кнопку и кнопку Bluetooth до тех пор, пока не услышите голосовую подсказку. Светодиод мигнет синим три раза для индикации очистки списка сопряжений.

Очистка списка сопряжений ключа

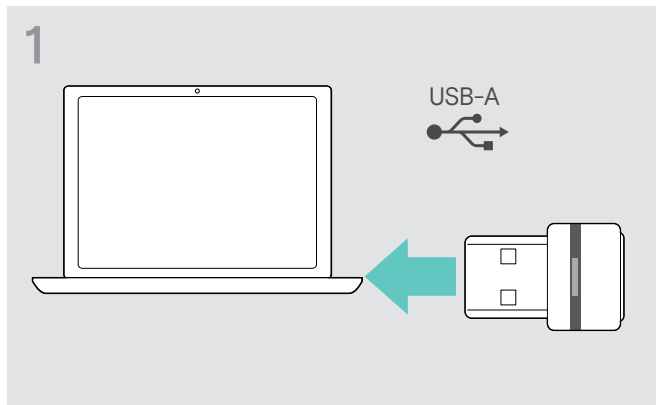

- ▷ Вставьте ключ в USB-порт вашего компьютера.

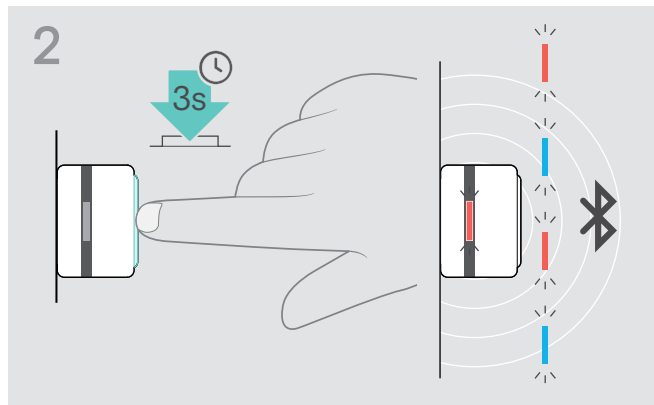

- ▷ Нажмите и удерживайте кнопку, пока светодиод не начнет мигать синим и красным.
- ▷ Быстро нажмите кнопку два раза. Светодиод мигнет фиолетовым три раза для индикации очистки списка сопряжений. Ключ автоматически войдет в режим сопряжения.

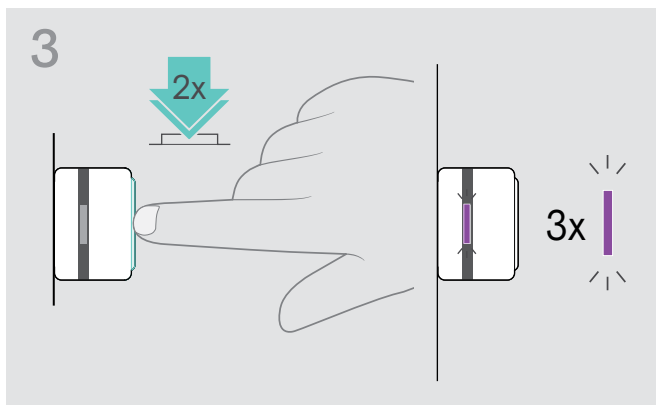

Дальность передачи Bluetooth®

Совершение вызовов и воспроизведение аудио возможно только в пределах дальности Bluetooth-передачи устройств. В основном, дальность передачи зависит от условий окружающей среды, таких как толщина и состав стен и т. п. При наличии прямой видимости, дальность передачи большинства мобильных телефонов и Bluetooth-устройств составляет до 25 метров.

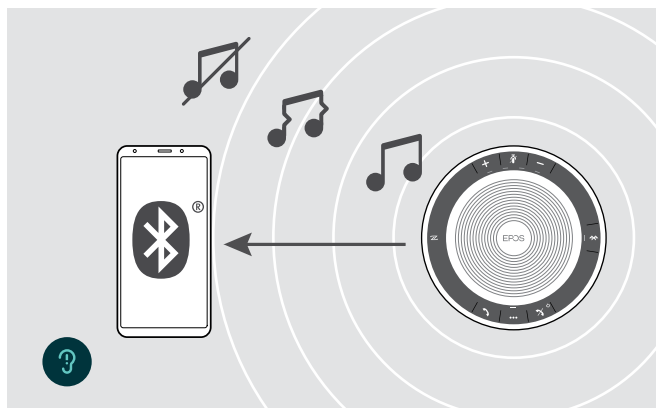

При покидании пределов дальности передачи Bluetooth сначала начинается падение качества звука, а затем подключенные устройства отключаются.

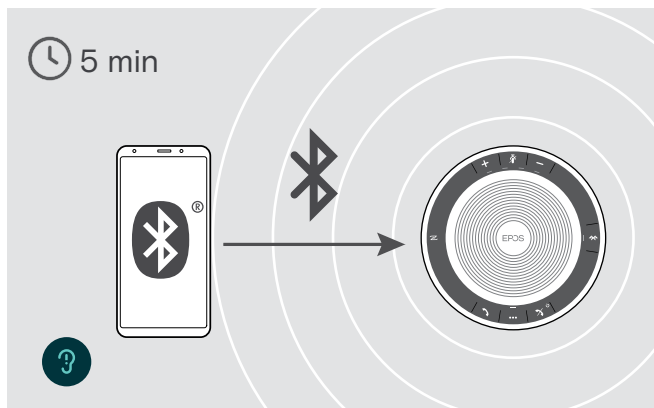

Если вы вернетесь в пределы дальности передачи Bluetooth **в течение короткого промежутка времени**, то спикерфон попытается восстановить подключение(-я) – но только в персональном режиме.

Если вы провели **длительный период времени** за пределами дальности передачи Bluetooth:

- ▷ Нажмите кнопку Bluetooth, чтобы подключиться вручную.

Регулировка громкости



Вы можете использовать три независимые настройки громкости для спикерфона:

1. Громкость вызова: во время активного вызова
2. Громкость звука: во время потоковой передачи звука
3. Громкость мелодий вызова, гудков и голосовых подсказок: в режиме ожидания – без активных вызовов или потоковой передачи звука

Увеличение громкости

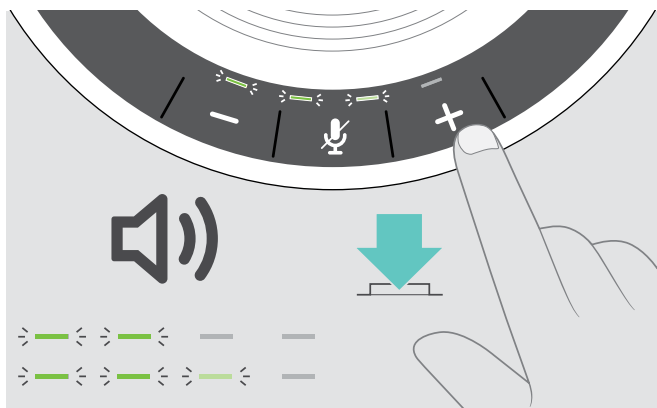

- ▷ Нажмите кнопку +

Индикация светодиодов и громкость будет увеличиваться или уменьшаться на половину ступени с каждым нажатием кнопки.

Уменьшение громкости

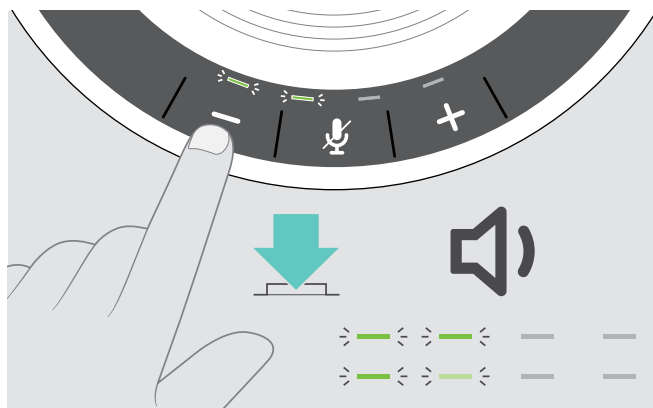

- ▷ Нажмите кнопку -

Регулировка громкости микрофона в спикерфоне при использовании программных телефонов

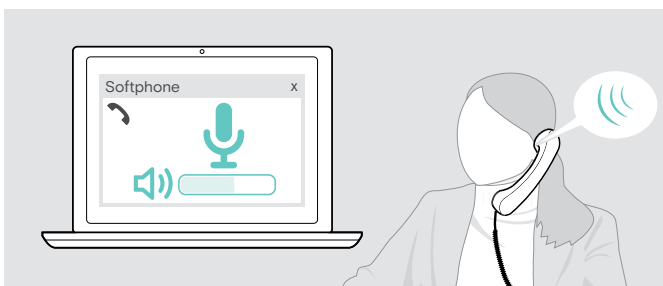

- ▷ Начните звонок на вашем подключенном устройстве тому, кто поможет определить правильную настройку громкости вашего микрофона.
- ▷ Измените громкость микрофона в программном телефоне и (или) в аудиоприложении для ПК.

Выключение микрофона

Выключение микрофона

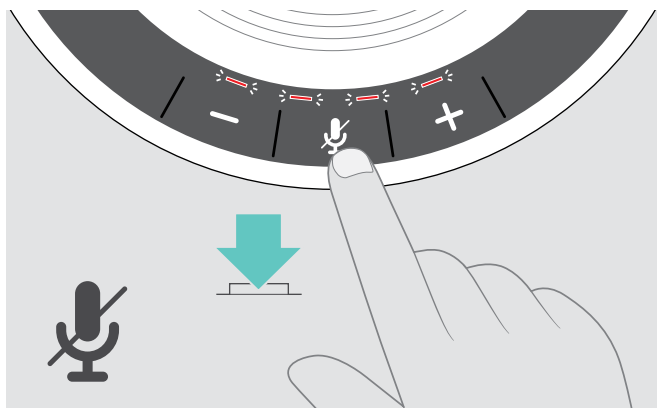

- ▷ Нажмите кнопку выключения микрофона. Светодиод загорится красным.

Включение микрофона

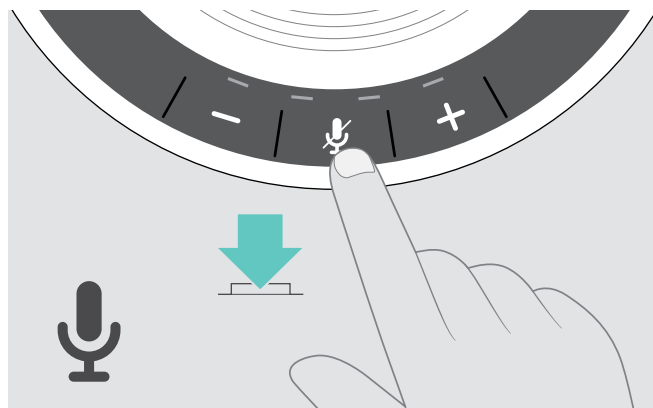

- ▷ Нажмите кнопку еще раз. Светодиод выключится.

Выполнение вызовов при помощи спикерфона

Выполнение вызова

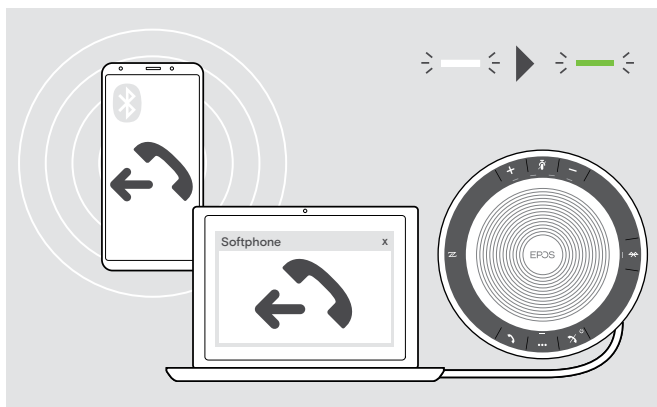

- ▶ Начните вызов на подключенном устройстве. Светодиод загорится зеленым.

Если вызов не был передан на спикерфон автоматически:

- ▶ Нажмите кнопку снятия трубки на спикерфоне или используйте функцию передачи вызова на мобильном устройстве.

Принятие/отклонение/завершение вызова



При входящем вызове:

вы услышите мелодию вызова, а светодиод начнет мигать зеленым.

Принятие/удерживание вызова



		Принимает вызов
Светодиодный индикатор		
		Удерживает активный вызов (пауза)
Светодиодный индикатор		



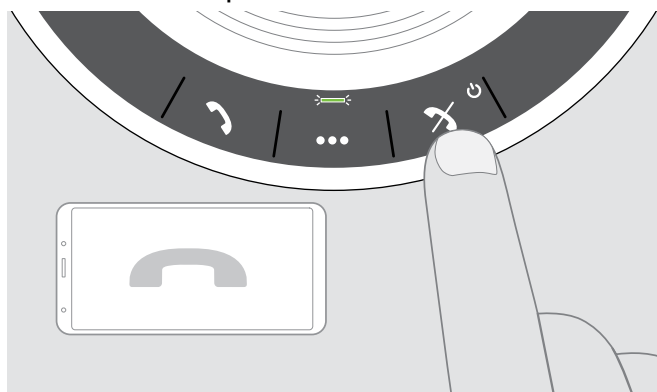



Отклонение/завершение вызова



		Отклоняет вызов
Светодиодный индикатор		
		Завершает вызов
Светодиодный индикатор		

Повторный набор номера





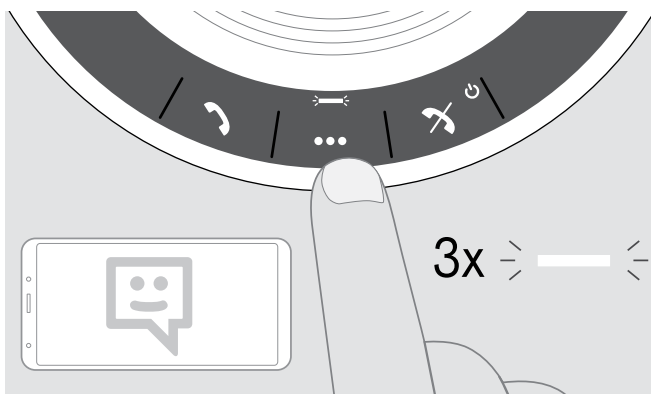

		Выполняет повторный набор последнего номера
Светодиодный индикатор		
		Отменяет повторный набор
Светодиодный индикатор		

Использование голосового ассистента/голосового набора

Голосовой ассистент и голосовой набор поддерживаются только для устройства(-в), подключенных через Bluetooth. Доступные функции зависят от подключенного устройства.



		Включает голосовой ассистент/голосовой набор
		Отменяет голосовой ассистент/голосовой набор
	Для голосового ассистента или голосового набора будет использоваться последнее активное Bluetooth-устройство.	

Управление несколькими вызовами

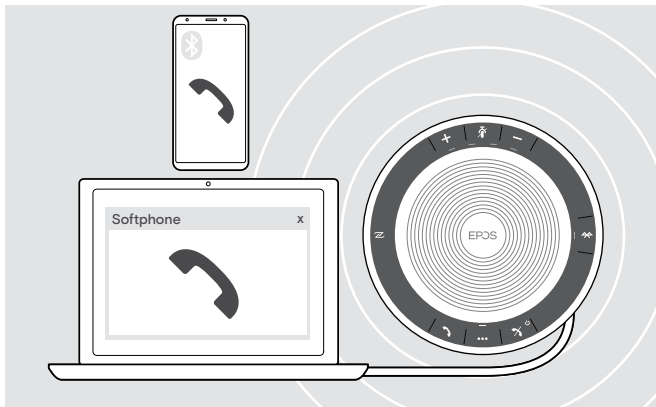

Вы можете использовать спикерфон с максимум тремя подключенными устройствами – одним через USB и двумя через Bluetooth.

Одновременно можно управлять двумя вызовами.

Если вы получите вызов во время активного вызова, то прозвучит звуковой сигнал стука.

Принятие второго вызова

Вызов активен 2-й входящий вызов

Принимает входящий вызов и удерживает активный вызов

Светодиодный индикатор

Отклонение второго вызова

Вызов активен 2-й входящий вызов

Отклоняет входящий вызов и продолжает активный вызов

Светодиодный индикатор

Переключение между вызовами

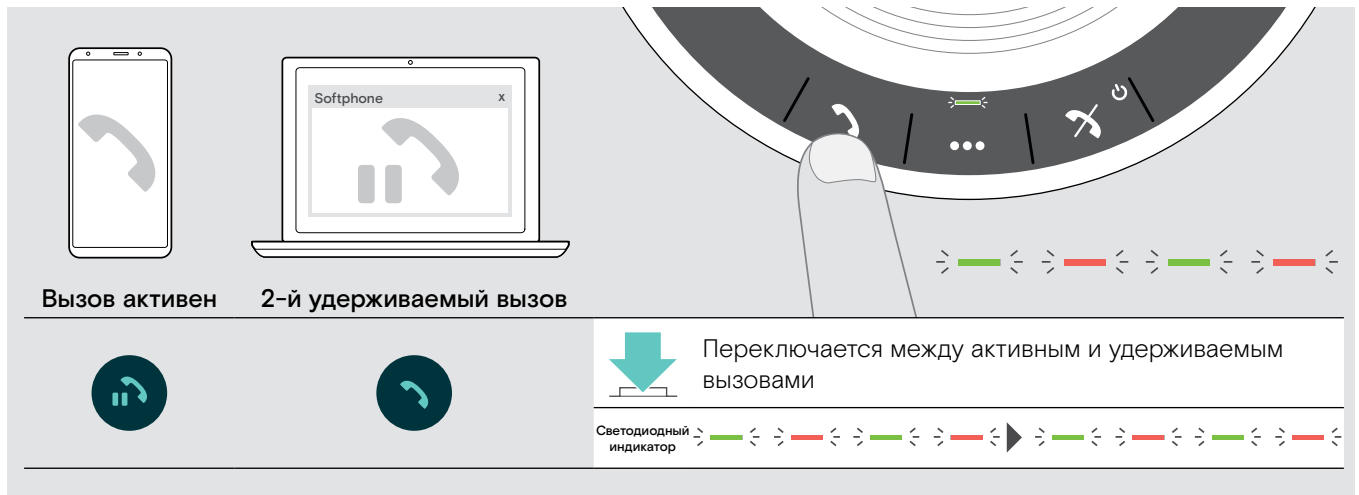

Завершение вызова

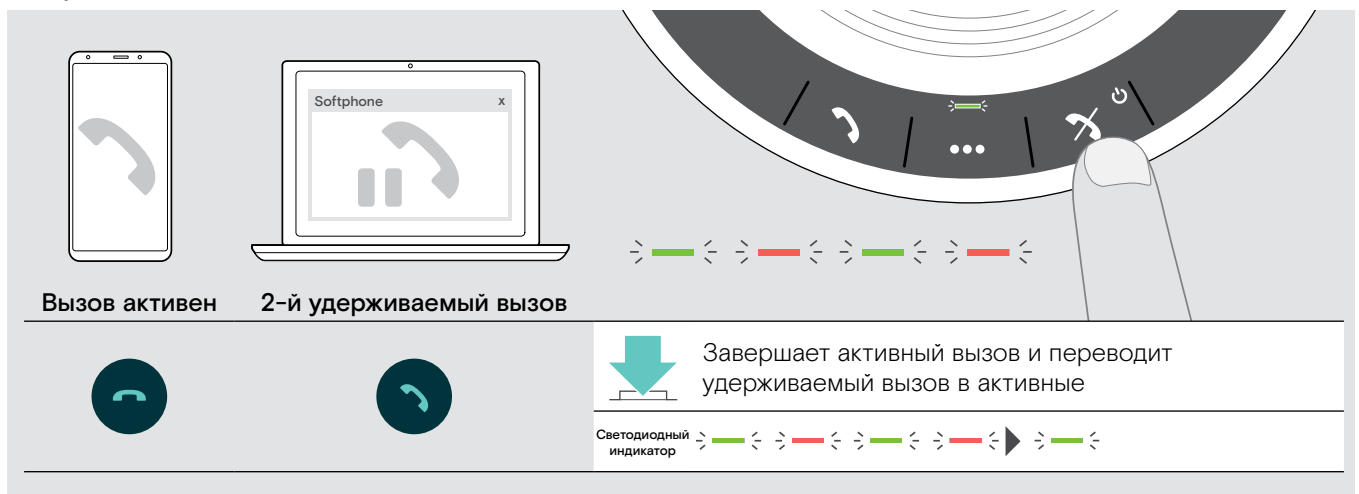

Объединение вызовов – конференция

Два вызова – один через USB, а второй через Bluetooth – можно объединить в конференцию.

Объединение/разъединение вызовов

Вызов активен **2-й удерживаемый вызов**

		Объединяет активный вызов и удерживаемый вызов
Светодиодный индикатор		
		Разъединяет вызовы; переводит ранее удерживаемый вызов обратно на паузу
Светодиодный индикатор		

Завершение объединенных вызовов

Вызов 1 **Объединенный вызов 2**

		Завершает все вызовы
Светодиодный индикатор		

Прослушивание музыки через спикерфон – воспроизведение звука

Вы можете слушать воспроизводимый звук через подключенное USB- или Bluetooth-устройство.

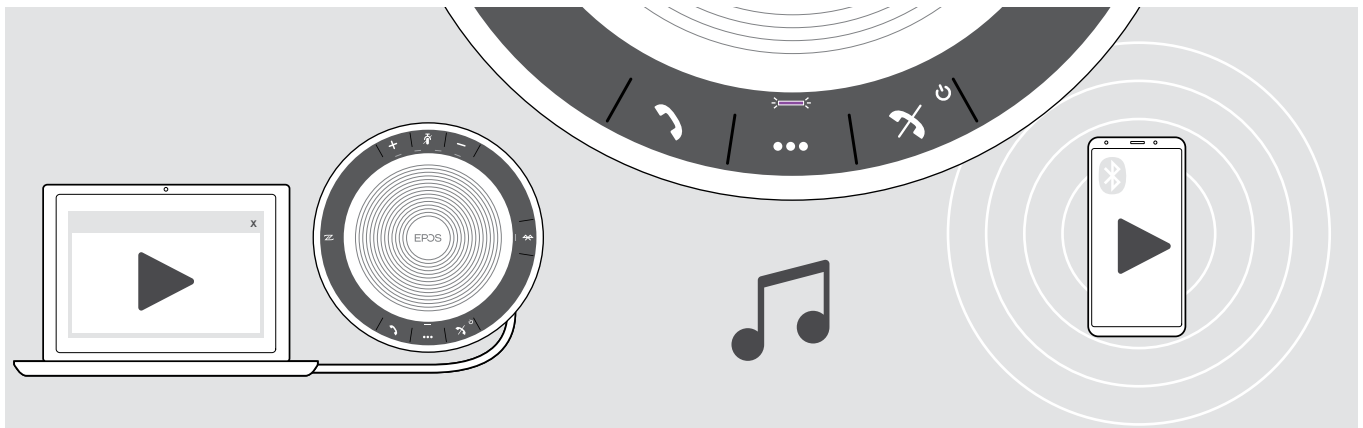

Управление активным воспроизведением звука

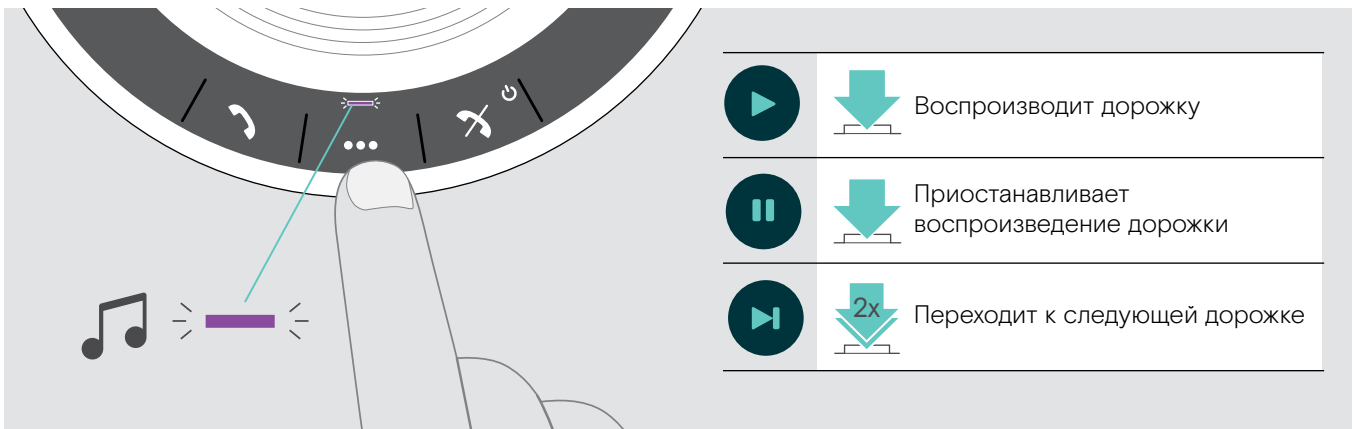

Если вы получили и приняли вызов, то воспроизведение звука останавливается и возобновляется по завершении вызова – если эта функция поддерживается подключенным устройством.

Дополнительные функции

Переключение между персональным и совместным Bluetooth®-режимом

Если спикерфон используется в качестве персонального устройства, то он будет автоматически пытаться подключиться к последним восьми сопряженным устройствам. В данной конфигурации следует использовать персональный режим (по умолчанию).

Если спикерфон используется в качестве совместного устройства, то автоматическое подключение к ранее сопряженным устройствам может быть нежелательным. В данной конфигурации следует использовать совместный режим. В данном режиме, сопряжение необходимо выполнять каждый раз при подключении устройства через Bluetooth.

Включение персонального режима

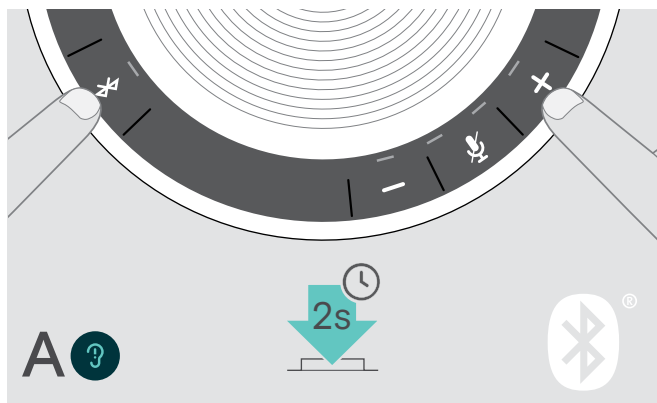

- ▷ Нажмите кнопки Bluetooth и +.
Прозвучит голосовая подсказка.

Включение совместного режима

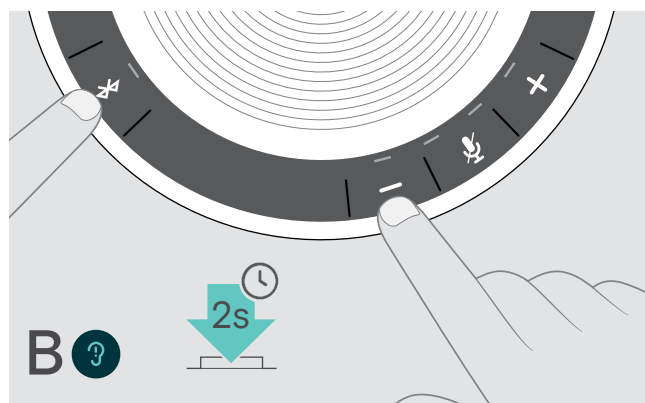

- ▷ Нажмите кнопки Bluetooth и -.
Прозвучит голосовая подсказка.

При изменении режима, список сопряжений будет очищен и вам потребуется выполнить сопряжение устройств заново (см. стр. 7).

Возвращение из режима ожидания

По прошествии некоторого времени, спикерфон автоматически входит в режим ожидания для экономии энергии, в зависимости от состояния подключения, активности и т. п.

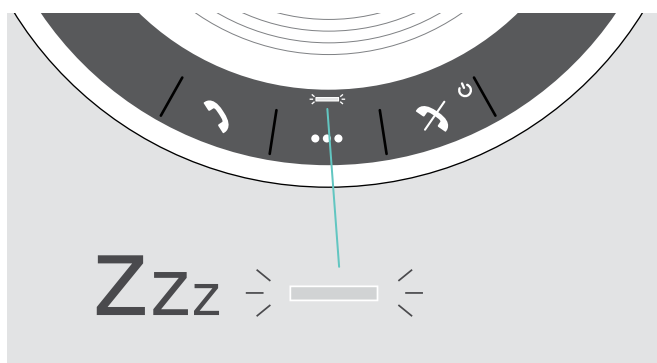

В режиме ожидания светодиод активности тускнеет, а все остальные светодиоды выключаются.

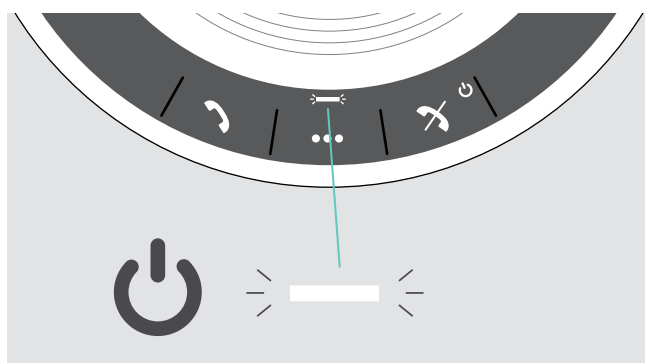

- ▷ Нажмите любую кнопку или подсоедините USB, чтобы выйти из режима ожидания.



По прошествии некоторого времени в режиме ожидания и при условии отсутствия активных подключений или подсоединенного источника питания, спикерфон выключается.

Просмотр состояния заряда аккумулятора



▶ Нажмите кнопку состояния аккумулятора. Светодиоды вскоре загорятся.

Светодиодный индикатор	Состояние аккумулятора
	100 %
	между 75 % и 100 %
	75 %
	между 50 % и 75 %
	50 %
	между 25 % и 50 %
	25%
	между 10 % и 25 %
	критический низкий уровень заряда аккумулятора: светодиод мигает красным ▶ Зарядите спикерфон (см. стр. 24).

Зарядка спикерфона

Как только уровень заряда аккумулятора падает ниже 10 %, светодиод начинает мигать красным. Если аккумулятор разряжен, то спикерфон выключается автоматически.

Если вы не используете спикерфон в течение длительных периодов времени, то рекомендуется заряжать его каждые 3 месяца.

Вы можете зарядить спикерфон вне зависимости от состояния питания (вкл. или выкл.).

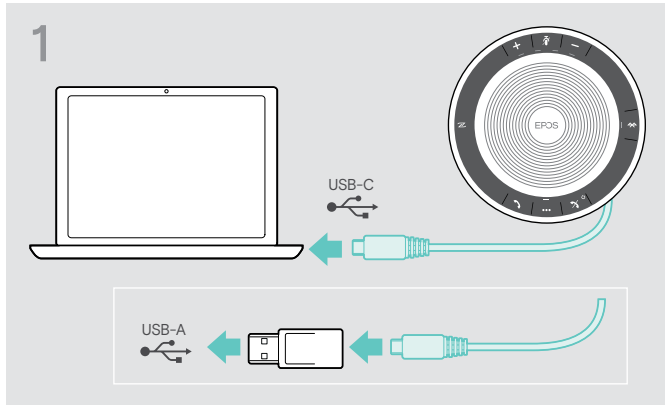

- ▷ Вставьте USB-разъем в порт USB-C или USB-A вашего компьютера или в источник питания USB. Спикерфон включится.

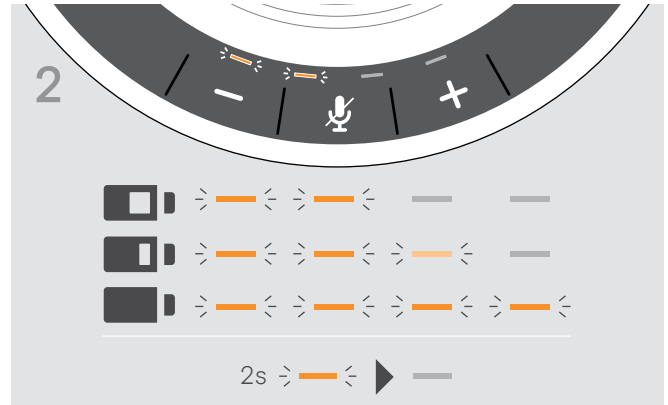

- Аккумулятор заряжается. Светодиоды вскоре включатся и отобразят уровень заряда аккумулятора.

Включение/выключение голосовых подсказок

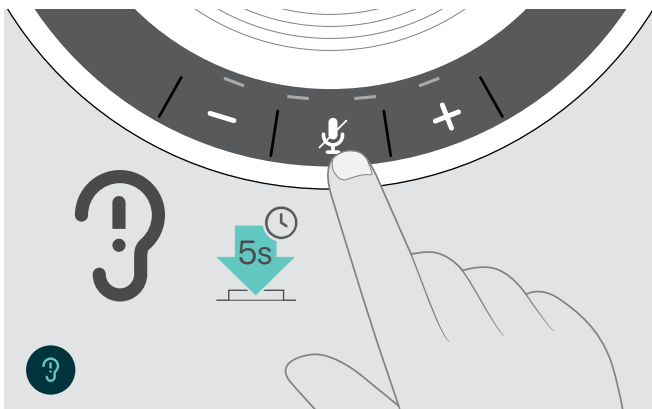

В режиме ожидания (без активных вызовов или воспроизведения музыки):

- ▷ Нажмите и удерживайте кнопку выключения микрофона до тех пор, пока спикерфон не воспроизведет голосовую подсказку для включения или выключения.

Если голосовые подсказки отключены, то вместо них вы услышите гудки.

Техническое обслуживание и обновление продуктов

Хранение и переноска спикерфона

Храните спикерфон в чистой и сухой среде. Если продукт не используется, храните его в сумке для переноски. Это поможет избежать царапин и поддерживать продукт в хорошем состоянии.

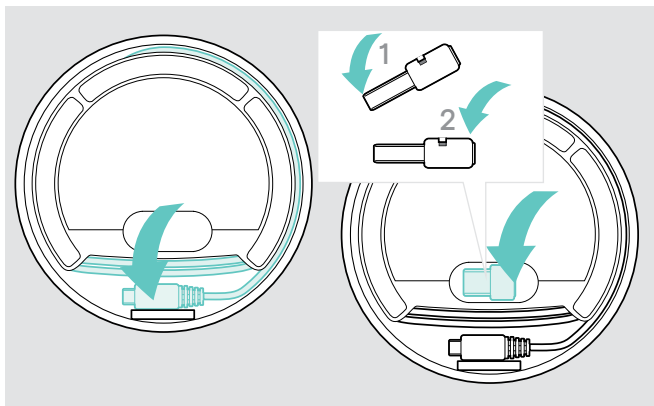

- ▷ Смотайте USB-кабель.
- ▷ Установите ключ в паз для хранения.

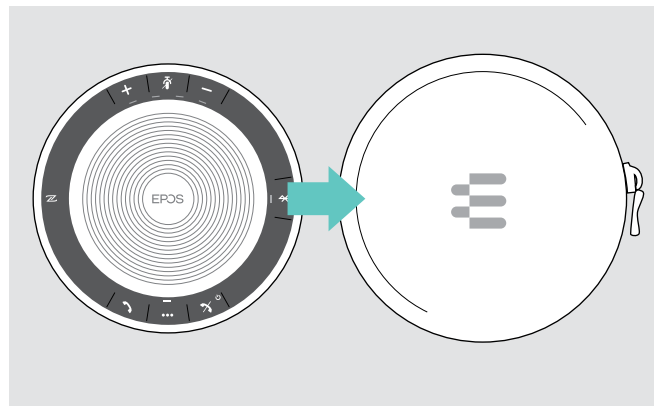

- ▷ Положите спикерфон в сумку для переноски.

Чистка продуктов

ВНИМАНИЕ

Электронные компоненты продукта могут быть повреждены жидкостями!

При попадании в корпус устройства, жидкости могут вызвать короткое замыкание и повредить электронные компоненты.

- ▷ Держите любые жидкости подальше от продукта.
- ▷ Не используйте моющие средства или растворители.

- ▷ Для чистки продукта, используйте только сухую ткань.

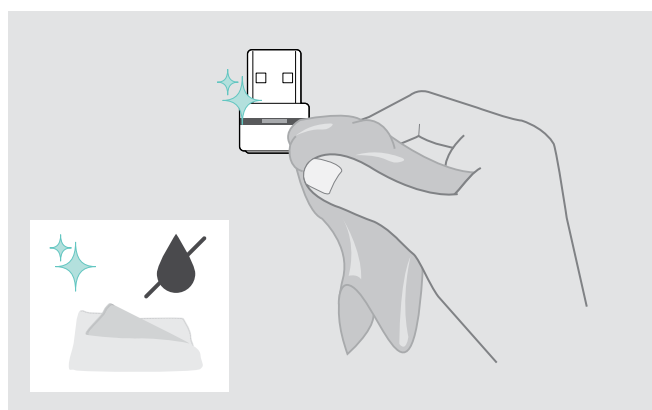
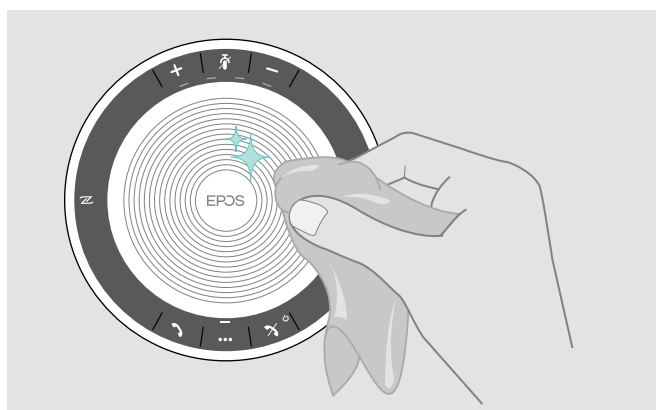

Замена/снятие перезаряжаемого аккумулятора спикерфона

ВНИМАНИЕ

Опасность повреждения продукта!

В ходе действия гарантийного периода, перезаряжаемый аккумулятор допускается заменять только в авторизованном сервисном центре EPOS; в противном случае гарантия аннулируется.

- ▷ Если перезаряжаемый аккумулятор необходимо заменить, обратитесь в свой сервисный центр EPOS. Чтобы найти сервисного партнера EPOS в вашей стране, посетите www.eposaudio.com.

Вне гарантийного периода, перезаряжаемый аккумулятор может заменить или снять любой квалифицированный сервисный центр или квалифицированный техник вашего ИТ-отдела или отдела обслуживания. Инструкции по замене или снятию аккумулятора для квалифицированных техников можно получить у сервисного партнера EPOS.

Обновление встроенного программного обеспечения продуктов

Вы можете обновить встроенное программное обеспечение спикерфона и ключа с помощью бесплатного программного обеспечения [EPOS Connect](#).

- ▷ Загрузите программное обеспечение с www.eposaudio.com/connect.
- ▷ Установите программное обеспечение.
Чтобы установить программное обеспечение, вам потребуются права администратора на вашем компьютере. При необходимости, обратитесь в ваш ИТ-отдел.

Обновление встроенного программного обеспечения спикерфона

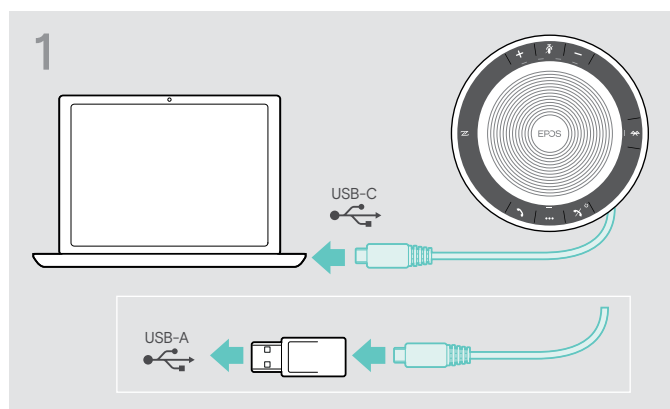

- ▷ Вставьте USB-разъем прямо в порт USB-C или USB-A с помощью приложенного в комплекте поставки адаптера. Спикерфон включится автоматически.

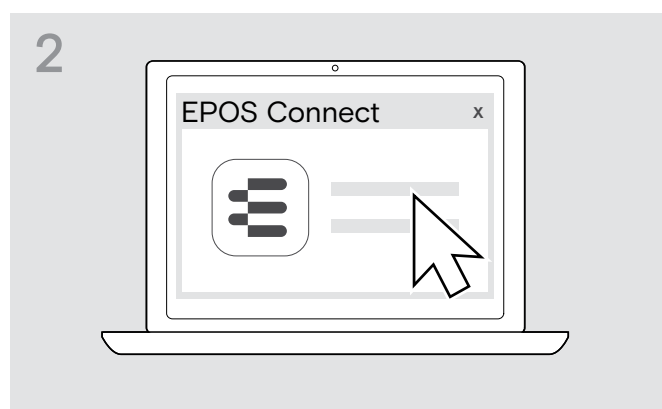

- ▷ Запустите [EPOS Connect](#). [EPOS Connect](#) проверит, совпадает ли версия встроенного программного обеспечения с последней версией, доступной на сервере EPOS. При необходимости, выполните обновление до последней версии.

Обновление встроенного программного обеспечения USB Bluetooth-ключа BTD 800

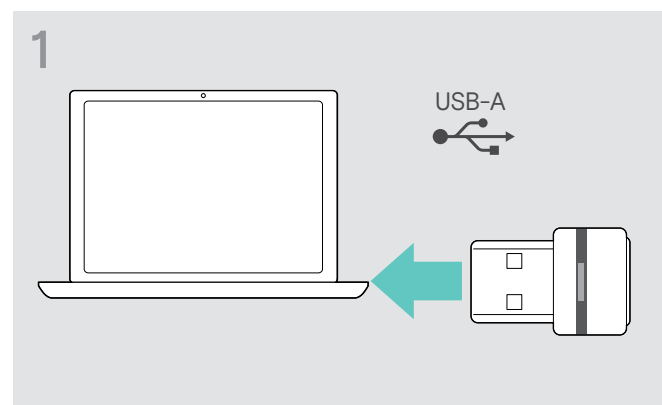

- ▷ Вставьте USB Bluetooth-ключ в USB-порт вашего компьютера.

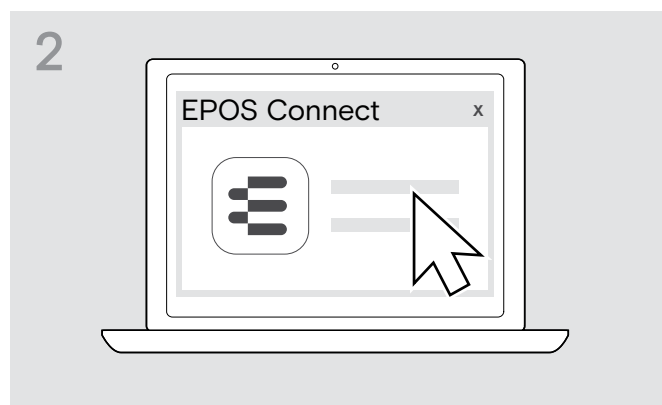

- ▷ Запустите [EPOS Connect](#). [EPOS Connect](#) проверит, совпадает ли версия встроенного программного обеспечения с последней версией, доступной на сервере EPOS. При необходимости, выполните обновление до последней версии.

Если возникли проблемы...

Проблема	Возможная причина	Решение	Страница
Спикерфон не включается	Аккумулятор разряжен	▷ Зарядите аккумулятор.	24
Нет аудиосигнала	USB-разъем вставлен в компьютер или адаптер неправильно	▷ Вставьте его еще раз.	6
	Спикерфон не сопряжен с мобильным устройством или ключом	▷ Проверьте сопряжение спикерфона. При необходимости, выполните сопряжение со спикерфоном еще раз.	7
	Установлена слишком низкая громкость	▷ Увеличьте громкость.	14
	Спикерфон выключен	▷ Включите спикерфон.	12
	Подключение к компьютеру: Спикерфон не выбран в качестве аудиоустройства	▷ Проверьте настройки звука на вашем компьютере.	-
Плохое качество звука	Превышена дальность передачи Bluetooth	▷ Сократите расстояние между спикерфоном и подключенным Bluetooth-устройством.	14
Невозможно выполнить сопряжение/ подключение спикерфона	Сопряжение не работает	▷ Проверьте, поддерживает ли ваше Bluetooth-устройство профили громкой связи или гарнитуры.	-
	Список сопряжений спикерфона был очищен, но он все еще находится в списке сопряженных устройств Bluetooth-устройства	▷ Удалите спикерфон из списка сопряженных устройств на вашем Bluetooth-устройстве. ▷ Выполните сопряжение заново.	-
	Слишком большое расстояние при сопряжении	▷ Сократите расстояние между спикерфоном и Bluetooth-устройством.	-
	Bluetooth не включен	▷ Убедитесь, что Bluetooth включен на спикерфоне и устройстве, к которому он должен подключиться.	-
Светодиод активности потускнел, а все остальные светодиоды выключены	Спикерфон в режиме ожидания	▷ Нажмите любую кнопку или подсоедините USB, чтобы выйти из режима ожидания.	22
Нет голосовых подсказок (только гудки)	Голосовые подсказки выключены	▷ Включите голосовые подсказки.	16
Спикерфон не реагирует на нажатия кнопок	Сбои при работе спикерфона	▷ Нажмите и удерживайте кнопку включения/выключения питания на протяжении 10 секунд, чтобы перезагрузить спикерфон.	-
		▷ Восстановите заводские настройки.	28
Нет Bluetooth-подключения через USB-ключ BTD 800	Ключ вставлен в компьютер или адаптер неправильно	▷ Вставьте ключ еще раз.	10
	Ключ и спикерфон не подключены друг к другу	▷ Выполните сопряжение ключа и спикерфона.	10
Спикерфон/ключ не принимает новые устройства (сопряжение)	Нарушение работы списка сопряжений	▷ Очистите список ранее сопряженных устройств на спикерфоне.	13
		▷ Очистите список ранее сопряженных устройств на ключе.	14

При возникновении проблем, не приведенных в таблице выше или в случае, если проблему невозможно устранить имеющимися решением, обратитесь за помощью к вашему местному партнеру EPOS. Чтобы найти партнера EPOS в вашей стране, посетите www.eposaudio.com.

Восстановление заводских настроек спикерфона

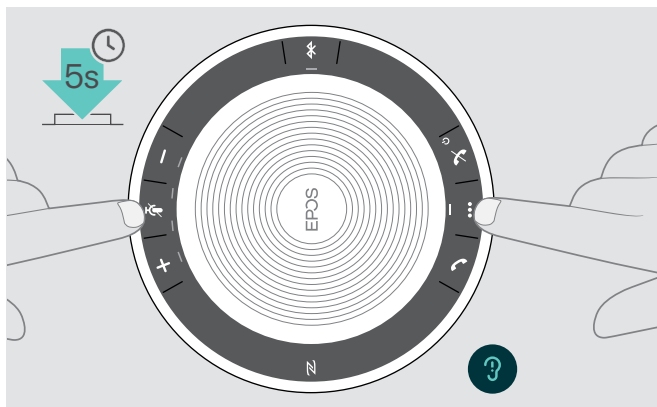

- ▶ Нажмите и удерживайте кнопку выключения звука и multifunctionальную кнопку до перезапуска устройства. Будут сброшены все настройки и список сопряжений.

Спецификации

Спикерфон EXPAND SP 30

Размеры (Ø x В)	120 x 37 мм / 4,72 x 1,47 дюйма
Вес	прибл. 314 г / 11,08 унций
Время разговоров	до 18 часов
Время зарядки	прибл. 3 ч 20 мин
Макс. напряжение зарядки	5 В / макс. ток 500 мА (компьютер) / 1300 мА (быстрое зарядное устройство)
Перезаряжаемый аккумулятор (встроенный)	Литий-полимерный, 3,7 В / 1110 мАч
Тип динамика	динамический, магнит на основе неодима
Частотная характеристика динамика	Режим связи (USB / Bluetooth) 150–7 500 Гц режим музыки (USB / Bluetooth) 100–20 000 Гц
Тип микрофона	Цифровая МЭМС
Частотная характеристика микрофона	150–7 500 Гц (USB / Bluetooth)
Разъем	USB-C

USB Bluetooth®-ключ BTD 800

Размеры (Ш x В x Г)	22 x 16 x 6 мм / 0,87 x 0,63 x 0,24 дюйма
Вес	2 г / 0,07 унции / 0,004 фунта

Bluetooth®

Bluetooth	Спикерфон: версия 5.0/ класс 1 Ключ: версия 4.2/ класс 1
Дальность	до 25 м (в зависимости от устройства)
Частота передачи	2 402–2 480 МГц
Профили	<ul style="list-style-type: none"> • HSP Headset Profile (версия 1.2) • HFP Handsfree Profile (версия 1.7) • A2DP Advanced Audio Distribution Profile (версия 1.3) • AVRCP Audio Video Remote Control Profile (версия 1.6) • DI Device ID Profile (версия 1.3)
Мощность на выходе	Спикерфон: макс. 10 дБм Ключ: макс. 8 дБм
Типичная чувствительность	-89 дБм

Спикерфон | BTD 800 USB

Диапазон температур	эксплуатации: от +10 °C до +40 °C / +50 °F до +104 °F
	хранения: от -20 °C до +60 °C / -4 °F до +140 °F
Относительная влажность	эксплуатации: от 20 % до 85 %
	хранения: от 10 % до 95 %

Торговые знаки

Текстовый символ и логотипы Bluetooth® являются зарегистрированными торговыми знаками Bluetooth SIG, Inc.; любое использование подобных знаков DSEA A/S производится по лицензии.

N-Mark является торговым знаком или зарегистрированным торговым знаком NFC Forum, Inc. в Соединенных Штатах и других странах.

USB Type-C™ и USB-C™ являются торговыми знаками USB Implementers Forum.

EPOS

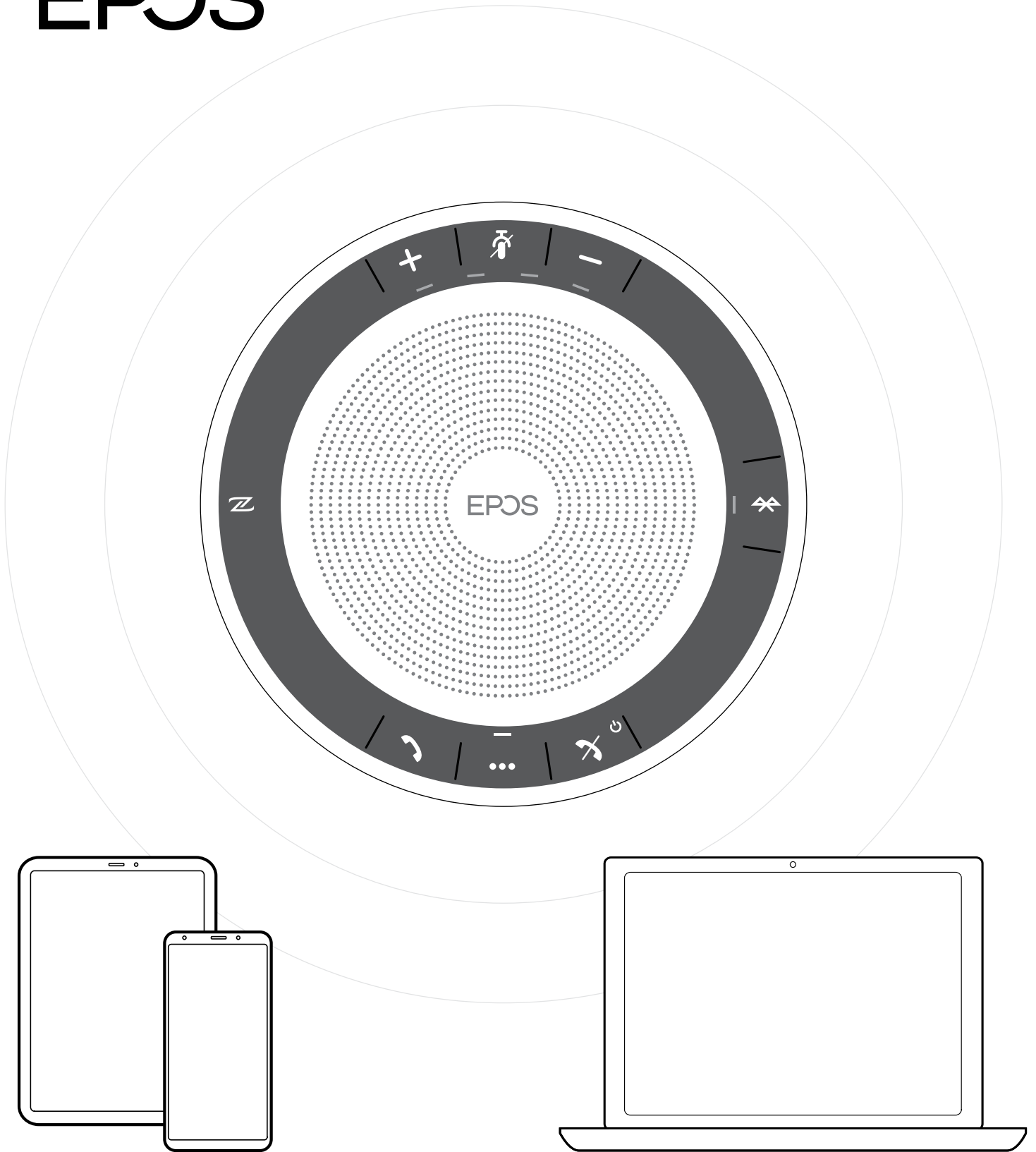

DSEA A/S

Kongebakken 9, DK-2765 Smørum, Denmark

www.eposaudio.com