

# EPSON

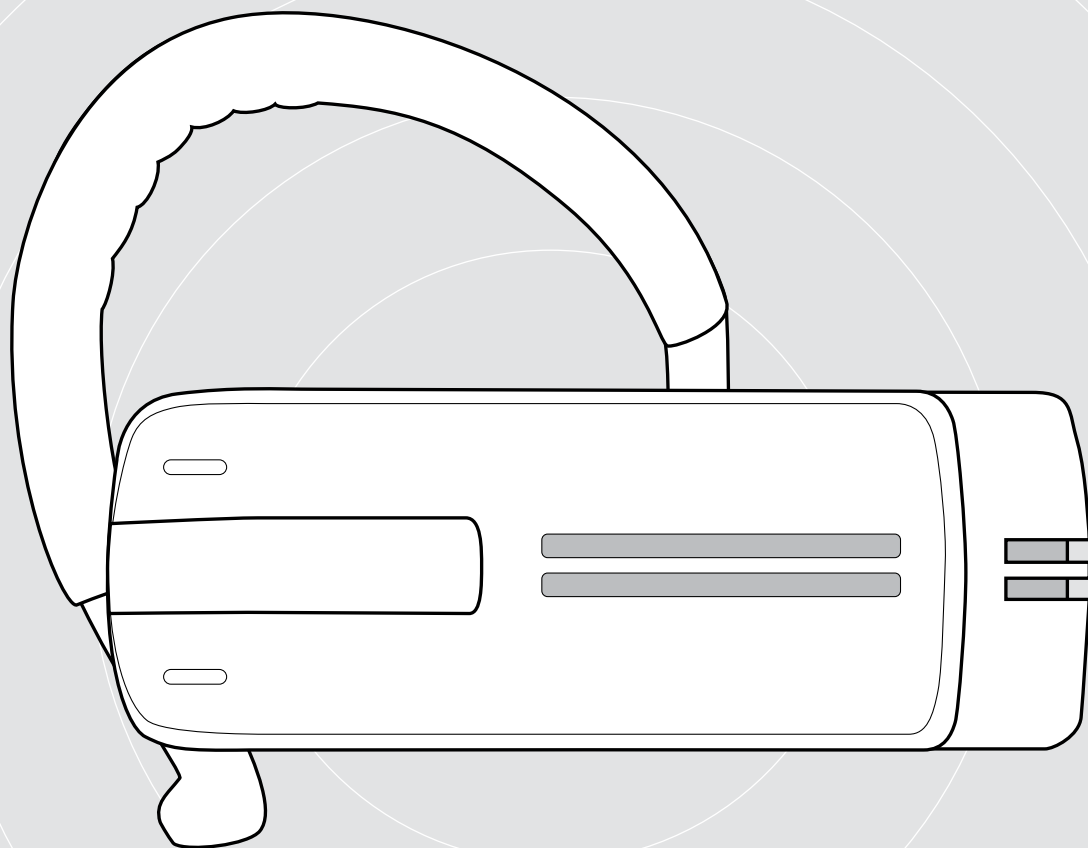

## ADAPT Presence Grey UC

电话用蓝牙耳机

用户指南

# 目录

Presence Grey 蓝牙耳机.....	2
包装内容.....	3
产品概览.....	4
耳机概览.....	4
软件保护装置概览.....	4
LED 概览.....	5
开始使用耳机.....	6
为耳机电池充电.....	6
将耳机与蓝牙设备配对.....	7
安装 EPOS Connect 软件.....	10
更改耳机音频设置- Microsoft® Windows.....	10
使用耳机.....	11
单独调节耳机并佩戴.....	11
打开耳机并连接它.....	13
关闭耳机.....	14
检索有关剩余通话时间的信息.....	14
更改音量.....	15
将耳机麦克风静音.....	16
启用/禁用语音提示.....	16
存储并运输耳机.....	17
如果您不在蓝牙传输范围内.....	17
使用耳机拨打电话.....	18
拨打电话.....	18
接听/拒接/挂断电话.....	18
将电话转入/转出耳机.....	19
重拨.....	19
用于计算机的语音拨号或用于手机的语音助理.....	19
管理多个通话.....	20
维护产品及更新固件.....	21
清洁产品.....	21
更新产品的固件.....	22
如果出现问题.....	23

## Presence Grey 蓝牙耳机

设计时尚的全新 Presence Grey 蓝牙耳机是手机和软电话通话的无线解决方案,在所有环境中均可表现出卓越的音质。

它采用 WindSafe 和 SpeakFocus 技术,可过滤背景噪音并提高语音质量,从而提供超凡的语音清晰度。

### 蓝牙

耳机符合蓝牙 4.0 标准,兼容采用“免提协议”(HFP)、“耳机协议”(HSP) 或“高级音频分配协议”(A2DP) 的所有蓝牙 1.1、1.2、2.0、2.1、3.0 和 4.0 设备。

耳机可为用户带来无线自由,为您的手机提供免提便利。

### 主要优点与特性

#### WindSafe 技术

采用 3 个数字麦克风协同工作并过滤不必要的风噪声,实现智能风噪抑制

#### SpeakFocus 技术

采用 3 个针对嘈杂环境 (比如车内、户外或办公室里) 进行了优化的数字麦克风的自适应降噪系统。

#### 无回声通话

数字回声消除功能可在您通话时消除所有回声

#### 电源开/关滑块和通话控制功能便于使用

您可以快速接听或挂断电话以及调节最适合您的音量

#### 高清音质

大型宽带扬声器和扩展的频率响应,实现清晰、细致和通透的声音再现

#### 轻便舒适

耳机仅重 13 克

#### 灵活的佩戴方式

左耳或右耳佩戴,使用或不使用耳挂

#### 通话时间长

可与生意伙伴和朋友交谈 10 小时之久,待机时间长达 14 天

#### 根据噪音自动控制音量

自动自适应音量调节,带来最优化的语音清晰度和音质



有关安全说明,请参阅“安全指南”。



有关规格,请查阅 [eposaudio.com](http://eposaudio.com) 上提供的资料页。



配件表可在 [eposaudio.com](http://eposaudio.com) 上的产品页面上找到。

### 注册商标

Bluetooth® 字标和徽标是归 Bluetooth SIG, Inc. 所有的注册商标, DSEA A/S 经许可使用此类标志。所有其他商标的所有权均为其各自所有者的资产。

## 包装内容

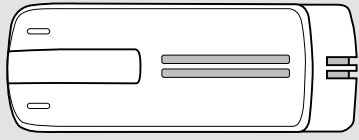

Presence Grey  
单声道蓝牙耳机和内置可充电锂聚合物电池

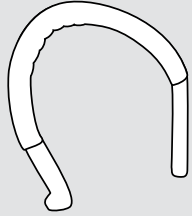

可调耳挂



耳朵适配器  
小号、中号、大号

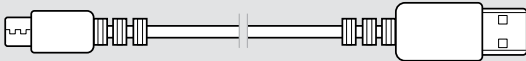

充电线缆

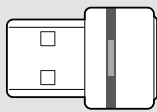

BT-D 800 (USB-A)  
蓝牙适配器

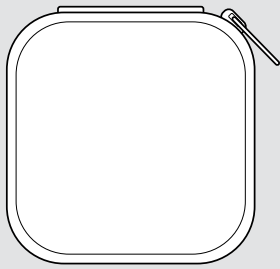

耳机和配件便携包



快速指南  
安全指南  
合规管理表

## 产品概览

### 耳机概览

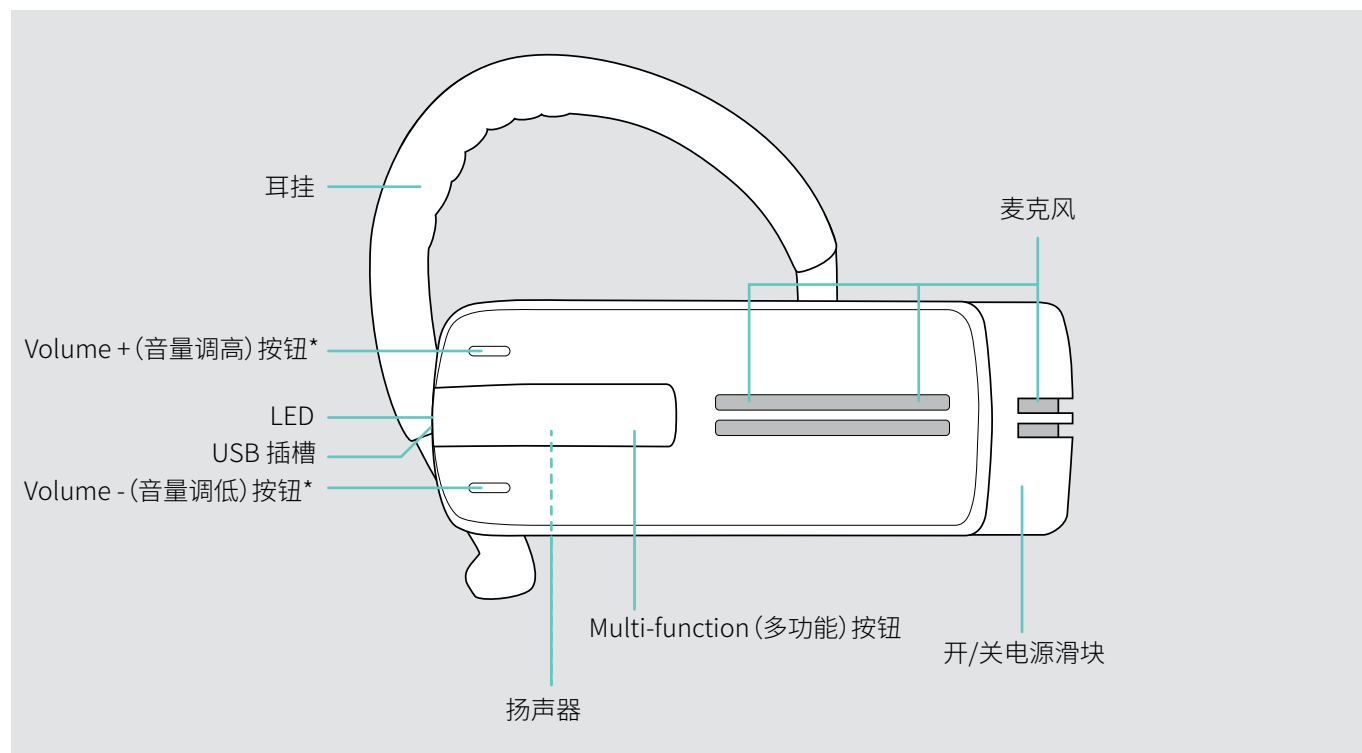





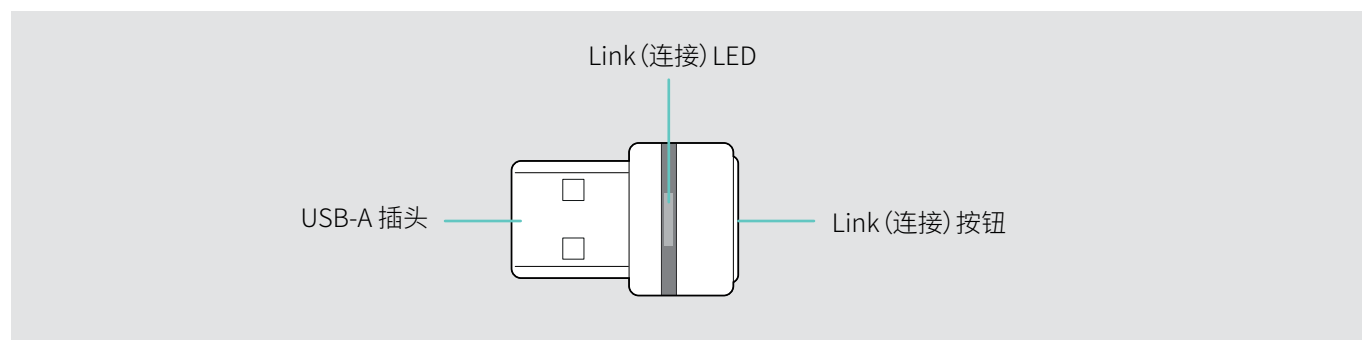





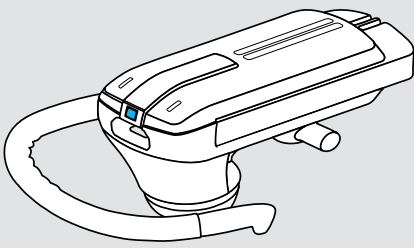







\* 您可以交换音量按钮的 +/- 分配 (参见第 15 页)，  
比如说，当您想要将耳机佩戴在左耳而不是右耳上时 (参见第 11 页)。

### 软件保护装置概览



## LED 概览

### 耳机 LED 概览

耳机	LED	含义
	↓ 3x  ...	耳机开启
	↓ 3x  ...	耳机关闭
	↓  ↓  ↓  ↓  ...	耳机处于配对模式
	↓ 3x  ...	配对成功*
	↓ 3x  ...	配对失败或已被取消
	↓    2s      2s   ...	可连接状态, 未连接
	↓  ↓  ↓  ↓  ↓ ...	来电
	↓  ↓  ↓  ↓  ↓ ...	来电 + 可充电电池电量低

\*耳机连接成功后, LED 熄灭。

### 软件保护装置 LED 概览

软件保护装置	LED	含义
	↓  ↓  ↓  ↓  ↓ ...	软件保护装置处于配对模式: 正在搜索要配对和连接的蓝牙设备
	↓ 3x  ...	配对成功
	↓ 3x  ...	配对失败
	↓    2s      2s   ...	软件保护装置尝试连接蓝牙设备
	↓  ...	软件保护装置和蓝牙设备已连接
	↓  ...	· 拨出/活动的通话 · 标准品质的媒体串流
	↓    0.2s      0.2s   ...	来电
	↓  ...	高品质的媒体串流
	↓    3s      3s   ...	已连接的蓝牙设备的麦克风静音

# 开始使用耳机

## 为耳机电池充电



### 警告

#### 受伤危险!

充电时佩戴耳机可能会导致灼伤和受伤。

> 充电时请勿佩戴耳机。

完整的充电周期大约需要 1 小时 20 分钟。在首次使用耳机之前, 请为可充电电池完成一个完整循环的充电, 不要中断。

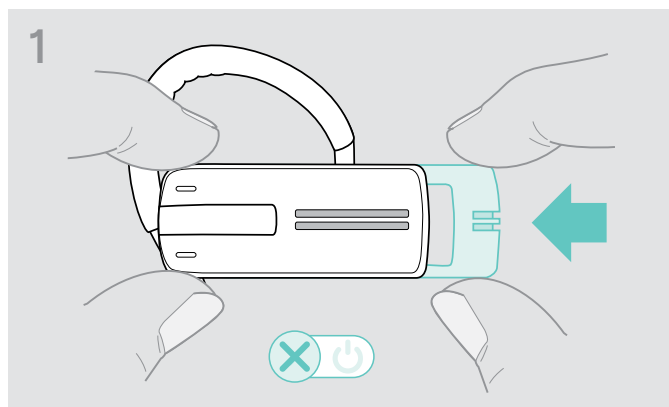

> 朝着耳机的方向轻推开/关电源滑块。  
耳机中发出“power off” (电源关闭) 的语音提示, LED 闪烁红光 3 次。

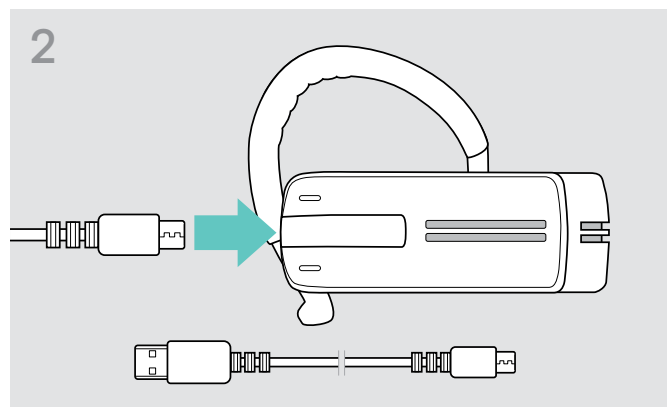

> 将充电电缆的微型 USB 插头连接到耳机的 USB 插槽。

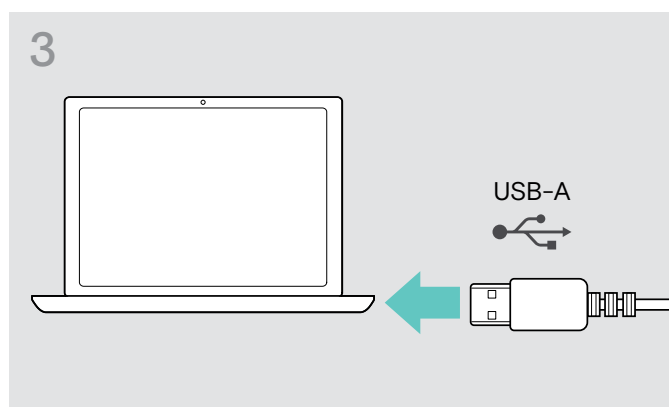

> 将充电电缆的 USB 插头插入计算机的 USB。

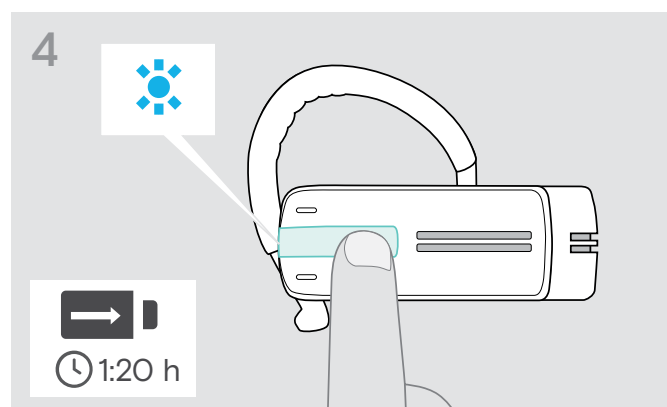

电池正在充电。LED 闪烁状态取决于电池电量。  
5 分钟后, LED 熄灭。

> 按 multi-function (多功能) 按钮检查电池充电水平。  
电池充满电后, LED 呈蓝色恒亮状态。

...的充电时间	对应...的通话时间	LED 闪烁
约 10 分钟	少于 1 小时	1x 🔴
约 20 分钟	1 到 2 小时	1x 🔵
约 40 分钟	2 到 4 小时	2x 🔵
约 80 分钟	4 到 10 小时	3x 🔵

ⓘ 当电池电量下降到少于 15 分钟的通话时间时, LED 闪烁红光, 并多次播报“recharge headset” (请为耳机充电) 的语音提示。当电池电量不足时, 耳机自动关闭。

### 显示在 Apple iPhone 上的电池电量指示器

当耳机与 iPhone 配对时, iPhone 屏幕显示耳机的另一个电池电量指示器。

## 将耳机与蓝牙设备配对



小心

故障危险!

手机传输的无线电波会影响敏感和未受保护设备的运行。

> 仅可在允许无线蓝牙传输的场所使用耳机拨打电话。

耳机符合蓝牙 4.0 标准。为了使数据能够利用蓝牙技术以无线方式传输,您必须将耳机与支持“免提协议”(HFP)、“耳机协议”(HSP)或“高级音频分配协议”(A2DP)的蓝牙设备配对。

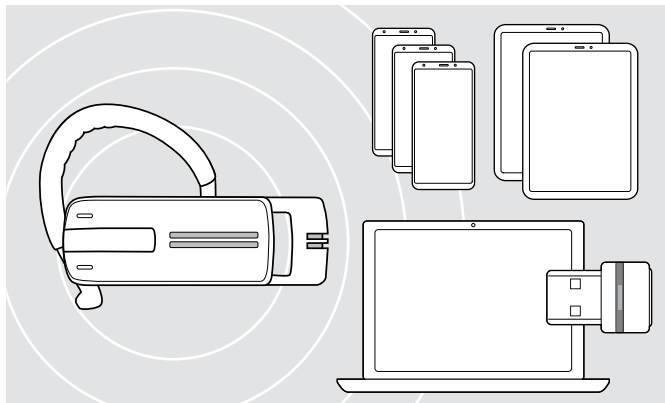

耳机可以保存最多 8 台已经与之配对的蓝牙设备的连接协议。

如果您将耳机与第 9 台蓝牙设备配对,则已经保存的最少使用的蓝牙设备的连接协议将被覆盖。如果要重新建立与此蓝牙设备的连接,则必须再次配对耳机。



开机后,耳机会自动尝试连接最后连接的两台蓝牙设备。

关闭第一台或第二台蓝牙设备后,您只能连接第三台蓝牙设备。

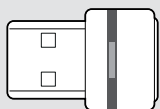

如果要用无线的方式把耳机连接到电脑,请使用 BT-D800 适配器。



### 将耳机与蓝牙设备配对

以手机为例，以下章节描述了如何将耳机与蓝牙设备配对。如有偏差，请按照手机使用说明书中的说明进行操作。

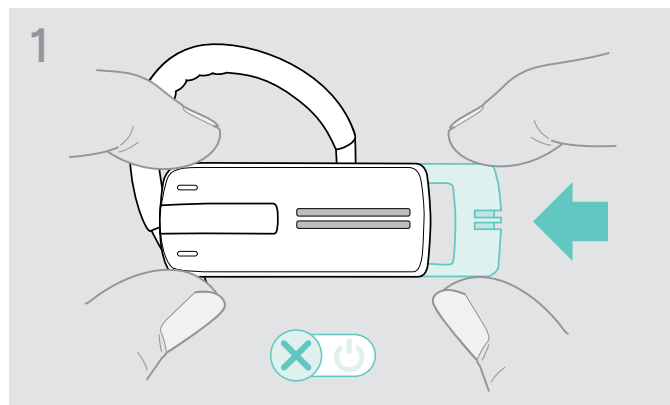

> 朝着耳机的方向轻推/关电源滑块。  
耳机中发出“power off”（电源关闭）的语音提示，LED 闪烁红光 3 次。

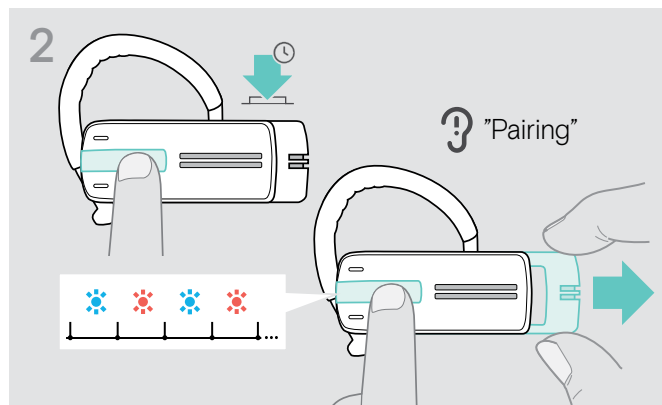

> 按住 multi-function（多功能）按钮，朝着离开耳机的方向轻拉/关电源滑块。  
LED 交替闪烁蓝光和红光。耳机处于配对模式。

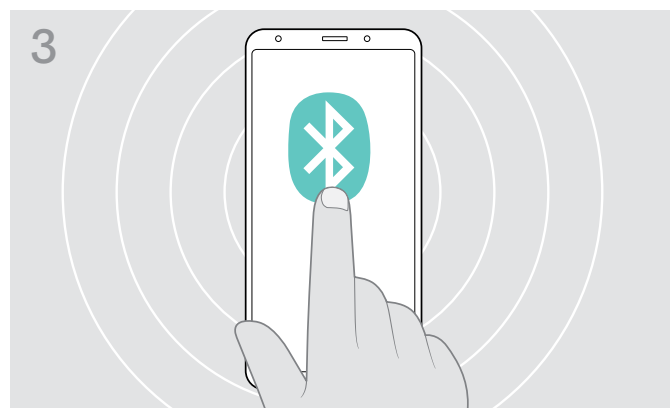

> 在手机上启用蓝牙可视性。

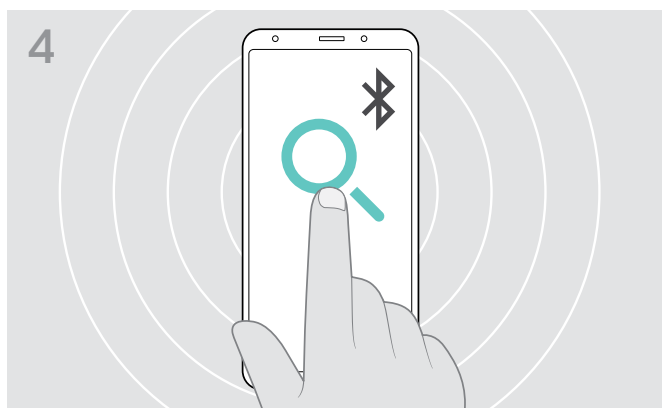

> 开始搜索蓝牙设备。  
手机附近的所有可用设备将显示。

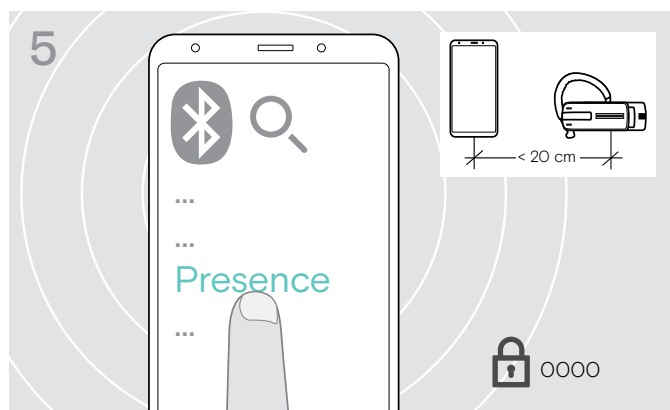

> 选择“Presence”与耳机建立蓝牙连接。必要时，输入默认 PIN 码“0000”。

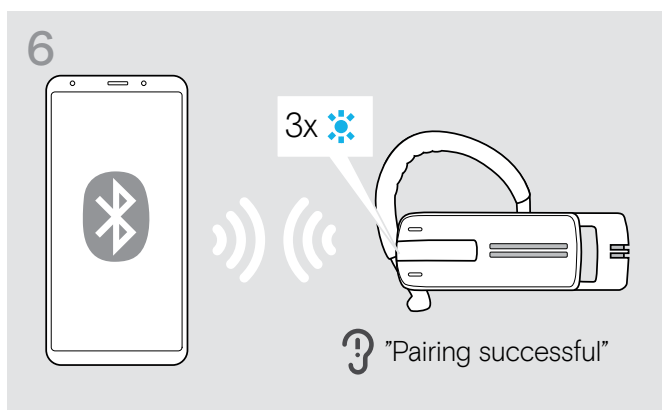

耳机与手机配对后，LED 熄灭。

### 将耳机与计算机和蓝牙 USB 软件保护装置一起使用

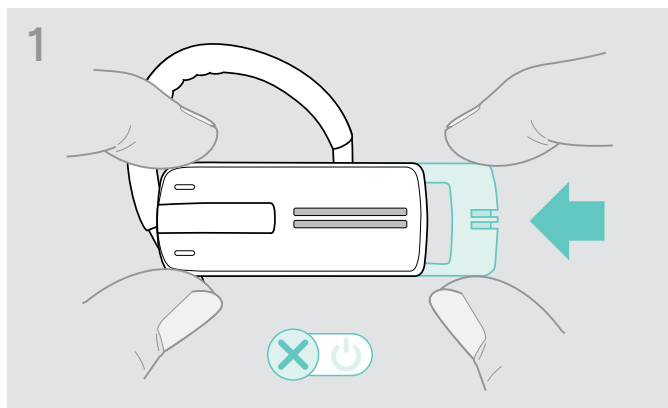

> 朝着耳机的方向轻推开/关电源滑块。  
耳机中发出“power off”（电源关闭）的语音提示，LED 闪烁红光 3 次。

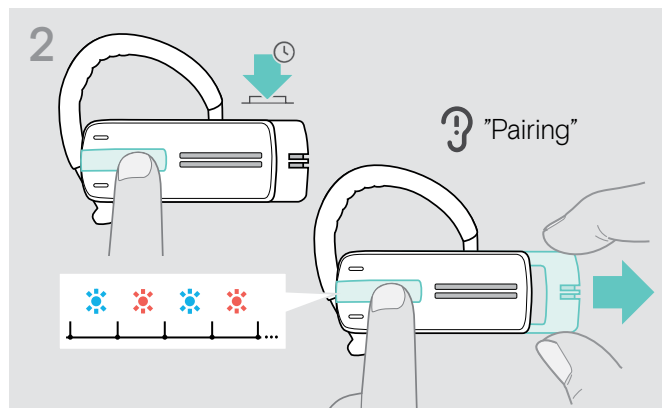

> 按住 multi-function (多功能) 按钮, 朝着离开耳机的方向轻拉开/关电源滑块。  
LED 交替闪烁蓝光和红光。耳机处于配对模式。

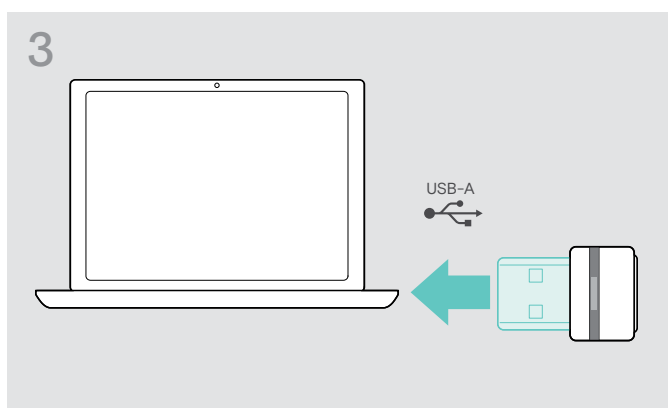

> 将蓝牙 USB 软件保护装置插入计算机的 USB 端口。

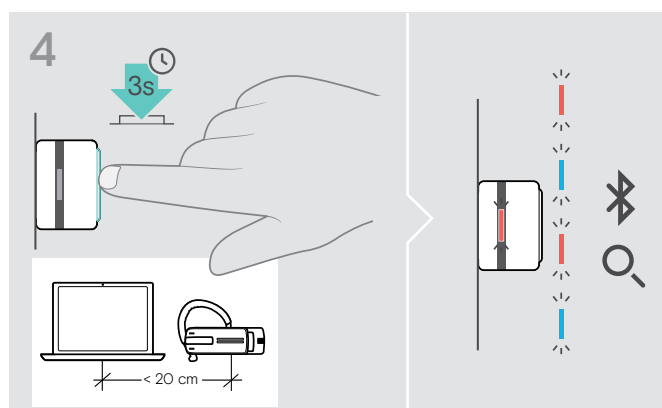

> 按住软件保护装置的按钮 3 秒钟以进入配对模式。  
LED 交替闪烁蓝光和红光。

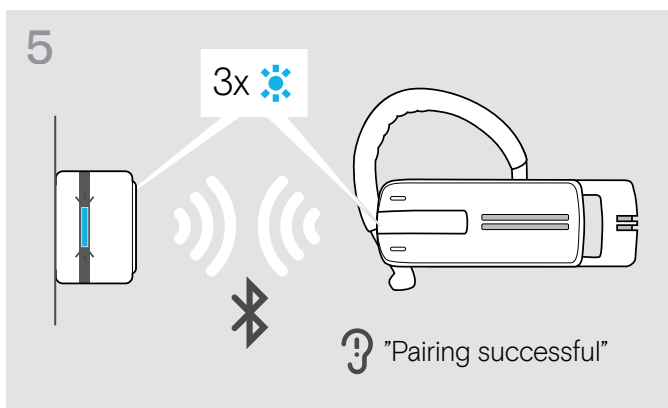

蓝牙设备配对后, LED 闪烁 3 次蓝光, 然后呈暗蓝色恒亮状态。

## 安装 EPOS Connect 软件

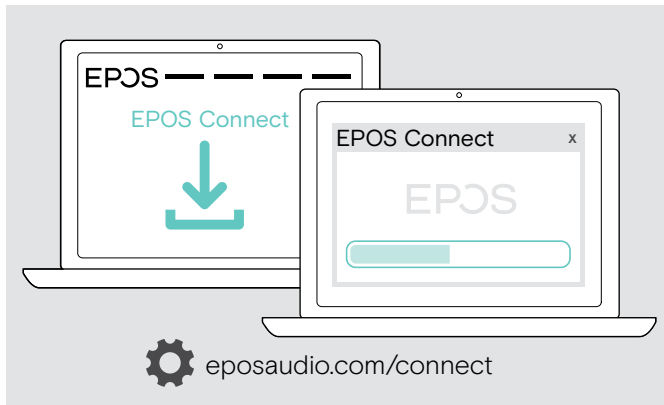

EPOS Connect 是一款免费软件,您可以用这款软件来配置、升级自己的耳机,并且还能进行其它设置。

- > 从 [eposaudio.com/connect](https://eposaudio.com/connect) 下载软件。
- > 安装软件。  
您需要拥有计算机的管理员权限-如有需要,请与您的 IT 部门联系。

通过电脑拨打电话:

- > 安装软电话 (VoIP 软件) 或向您的管理员寻求支持。

## 更改耳机音频设置- Microsoft® Windows

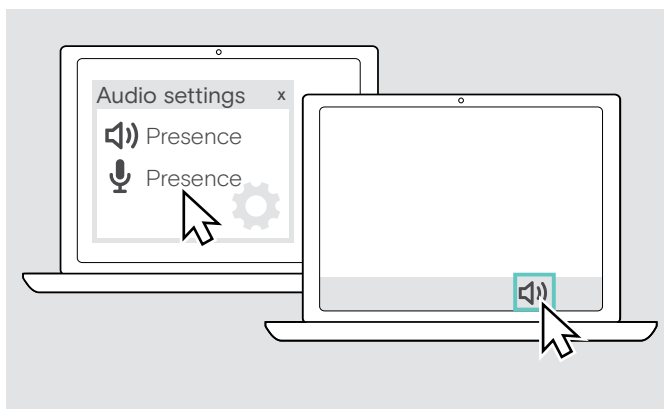

连接新耳机后,Windows 通常会自动更改音频设置。

如果耳机连接后听不到声音:

- > 右击音频图标。
- > 把 Presence 选为扬声器。
- > 把 Presence 选为麦克风。

## 使用耳机

### 单独调节耳机并佩戴

为了获得最佳的个人佩戴舒适度,耳机可以通过三种不同的方式佩戴在您的左耳或右耳上:使用耳挂或耳朵适配器或两者组合使用。

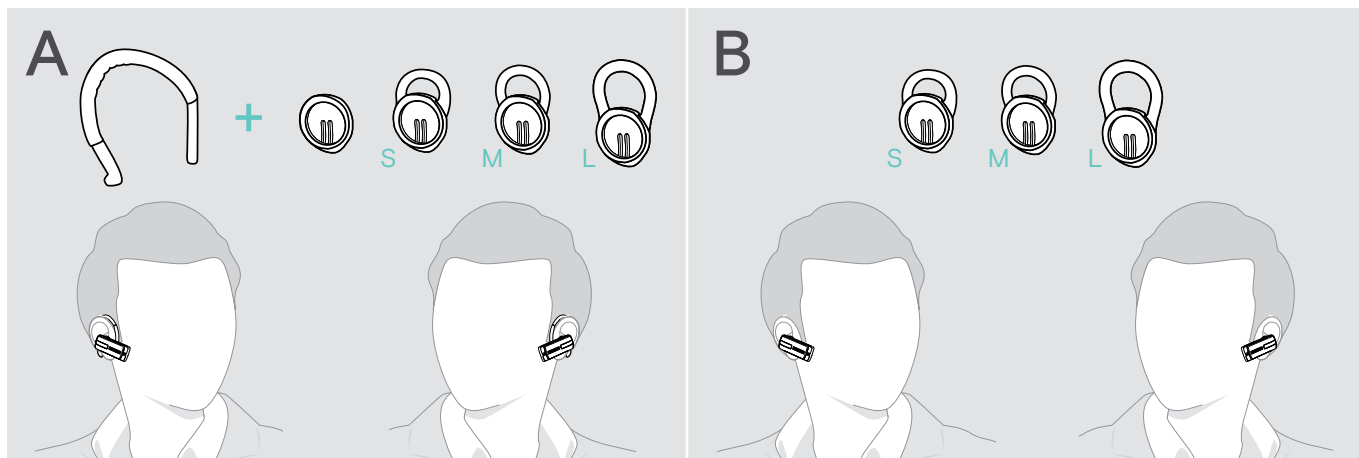

### 使用耳朵适配器佩戴耳机

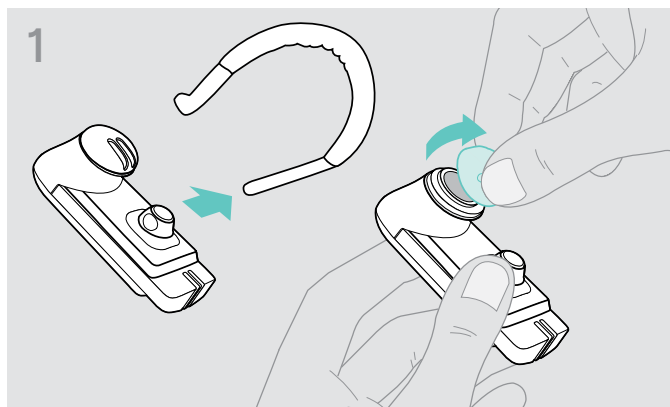

> 从耳机上取下耳挂和不带勾圈的耳朵适配器(预安装)或带勾圈的耳朵适配器。

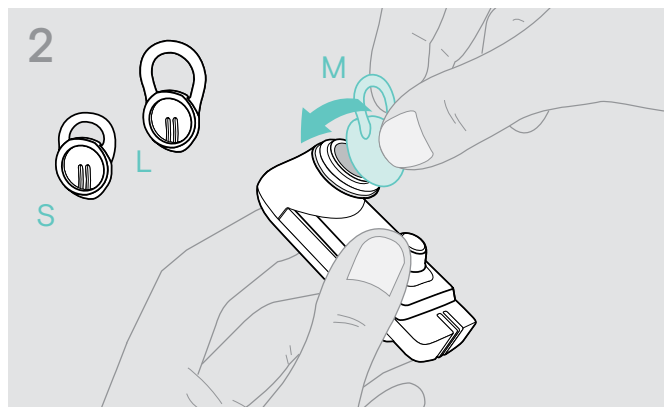

> 将选定的带勾圈的耳朵适配器安装到耳机上。

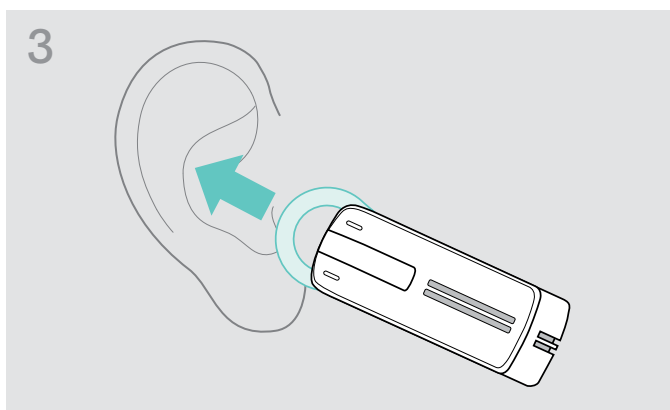

> 将耳机移至耳边并插入耳朵适配器的勾圈。

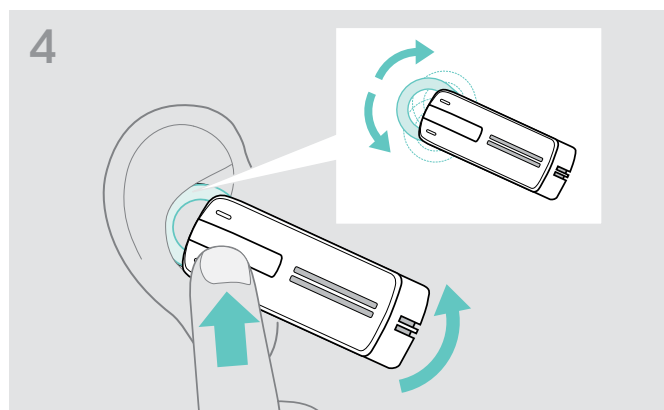

> 调节勾圈的角度,使耳机舒适、稳固地佩戴在耳朵中。

### 使用耳挂佩戴耳机

您可以组合使用耳挂与不带勾圈的耳朵适配器。如果耳机无法正确贴合，请使用其中一个带勾圈的耳朵适配器。

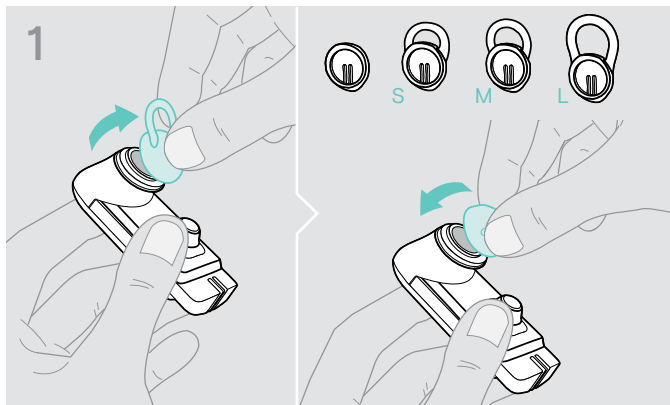

> 必要时，取下带勾圈的耳朵适配器，装上不带勾圈的耳朵适配器，看哪种方式感觉最舒适。

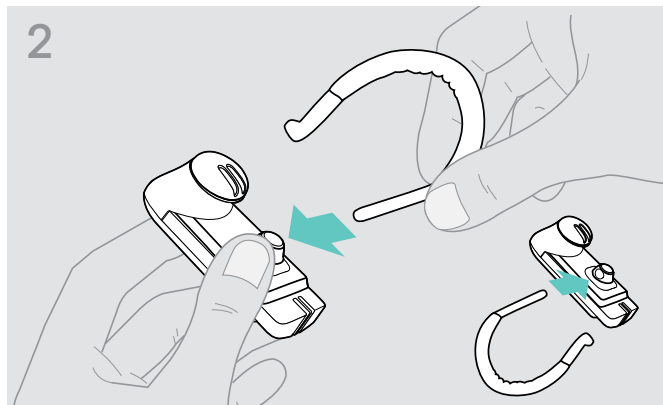

> 将耳挂安装到耳机上。如果您想换一只耳朵佩戴耳机，请将耳挂反过来安装。

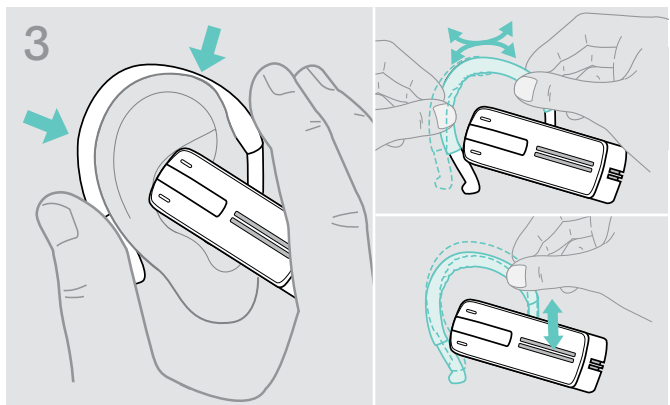

> 将耳机移到耳边，然后将耳挂引导到耳后。如果耳机不能最佳贴合，请略微弯折耳挂。

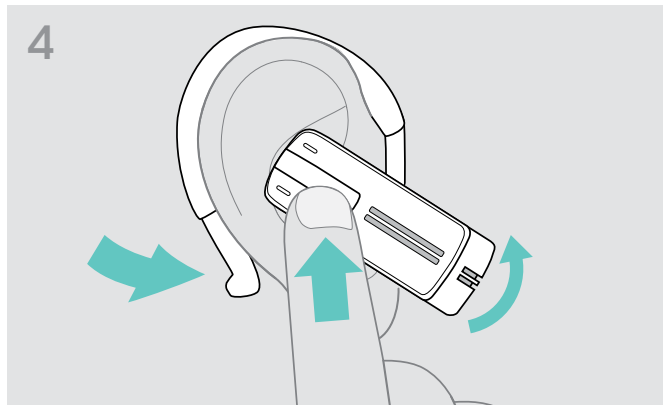

> 将耳机放在能够舒适贴合的位置。

### 使用可选头带佩戴耳机

Presence 头带可作为配件提供。

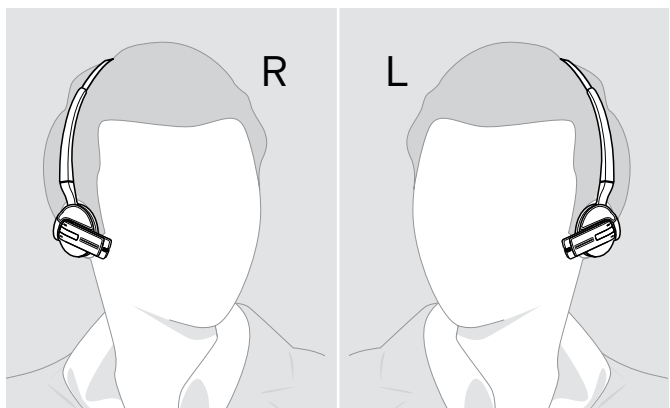

## 打开耳机并连接它

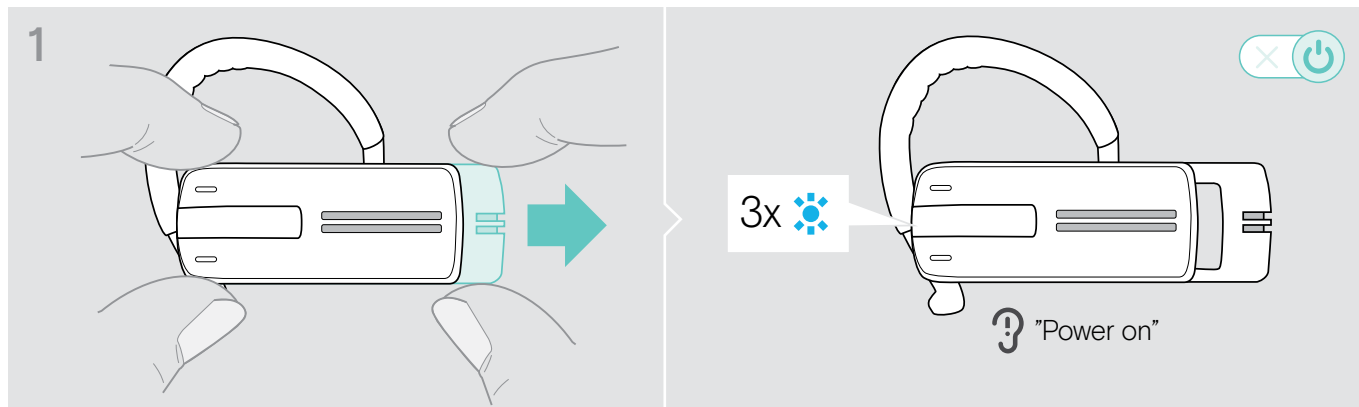

- > 朝着离开耳机的方向轻拉开/关电源滑块。  
LED 闪烁蓝光 3 次。耳机中发出“power on”（电源开启）的语音提示。

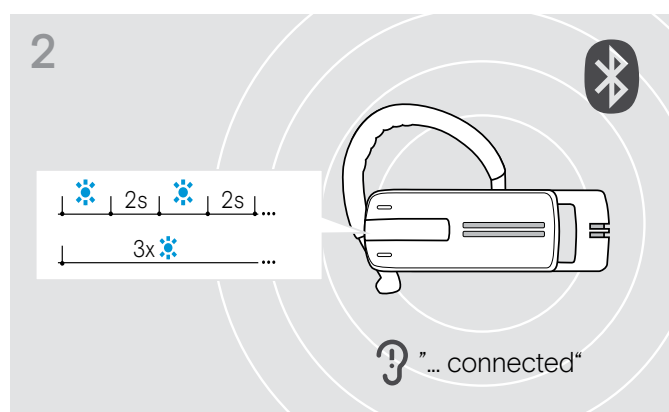

LED 每隔 2 秒钟闪烁 3 次蓝光，直到耳机找到要连接的已配对蓝牙设备。

成功建立连接后，耳机中将发出下面的语音提示中的其中一条或两条：

- 向第 1 部手机发出“Phone one connected”（手机 1 已连接）
- 向第 2 部手机发出“Phone two connected”（手机 2 已连接）或
- 向蓝牙软件保护装置发出“Dongle connected”（软件保护装置已连接）。

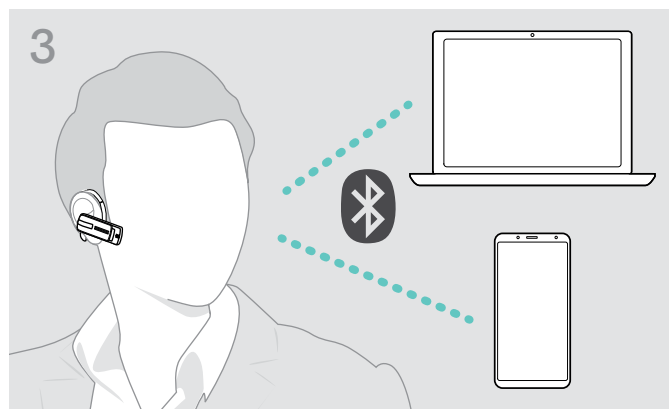

在已配对的最多 8 台蓝牙设备中，只可同时连接其中两台到耳机。

开机后，耳机会自动尝试连接最后连接的两台蓝牙设备。

## 关闭耳机

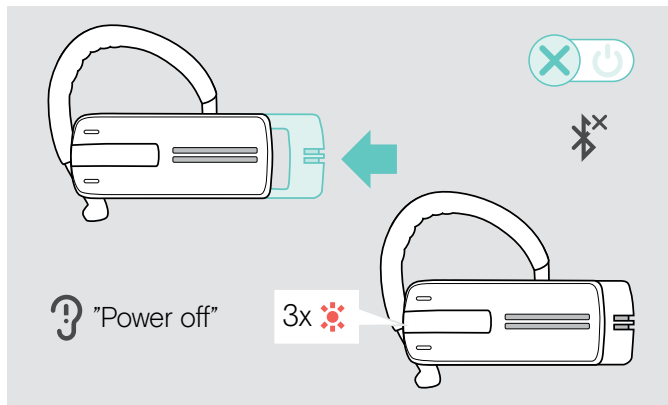

- > 朝着耳机的方向轻推开/关电源滑块。  
耳机中发出“power off”（电源关闭）的语音提示，LED 闪烁红光 3 次。  
耳机结束通话并关闭。

关闭耳机时，所有音量设置将自动保存。

## 检索有关剩余通话时间的信息

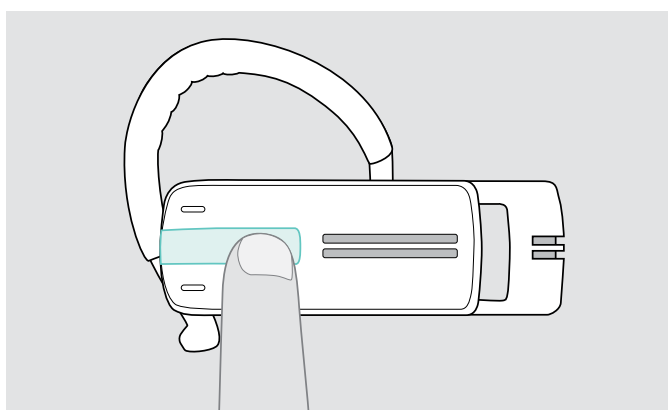

您可以随时检索有关剩余通话时间的信息，除非您正在通话或听媒体：

- > 按 multi-function (多功能) 按钮。

播报的信息	剩余通话时间	LED 闪烁
“Between eight and ten hours talk time” (通话时间为 8 到 10 小时)	8 到 10 小时	3x
“Between four and eight hours talk time” (通话时间为 4 到 8 小时)	4 到 8 小时	3x
“Between two and four hours talk time” (通话时间为 2 到 4 小时)	2 到 4 小时	2x
“Between one and two hours talk time” (通话时间为 1 到 2 小时)	1 到 2 小时	1x
“Less than one hour talk time” (通话时间少于 1 小时)	少于 1 小时	1x
“Recharge headset” (为耳机充电)	通话时间少于 15 分钟；自动语音提示 > 为耳机充电(参见第 6 页)。	1x

## 更改音量



小心

**高音量可造成听力损害!**

长时间以高音量聆听可导致永久性听力缺陷。

- > 在戴上耳机之前请将音量调至低音量。
- > 不要让自己持续暴露于高音量。

### 交换音量按钮的 +/- 分配

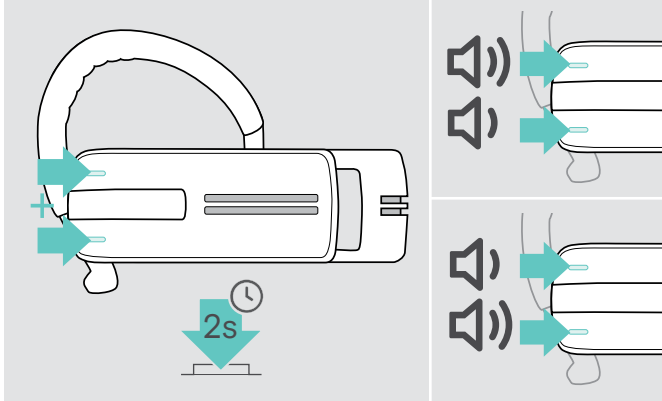

您可以交换音量按钮的 +/- 分配, 比如说, 当您想要将耳机佩戴在另一只耳朵上时 (参见第 11 页)。

- > 按住两个 Volume (音量) 按钮 2 秒钟以交换按钮的 +/- 分配。耳机中发出“swap volume keys” (交换音量按钮) 的语音提示。

### 更改音量

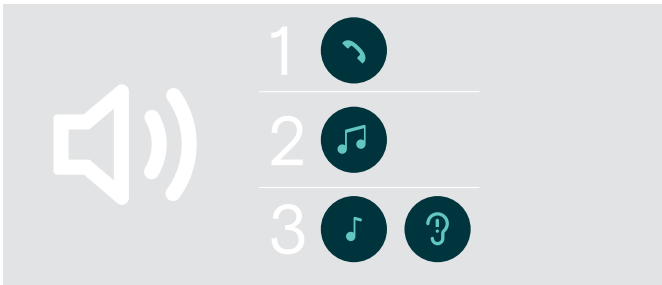

您可以调节耳机的三个独立的音量设置:

1. 扬声器音量:  
可在活动的通话过程中调节,
2. 音频音量:  
可在媒体播放过程中调节,
3. 铃声、哔声和语音提示的音量:  
可在空闲模式下调节 (无活动的通话或媒体播放)

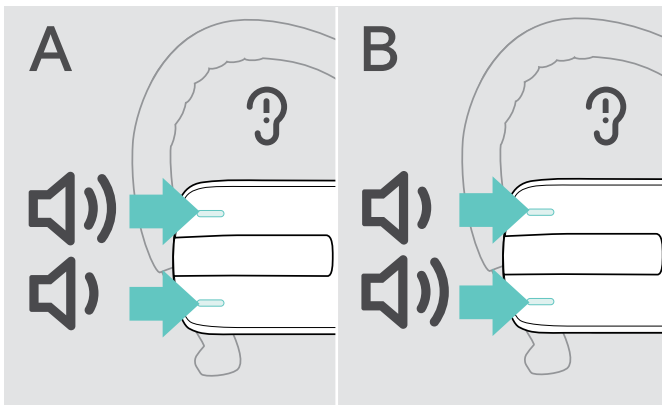

> 按

- Volume + (音量调高) 按钮调高音量。
- Volume - (音量调低) 按钮调低音量。

当达到最小或最大音量时, 耳机将发出“Volume min” (最小音量) 或“Volume max” (最大音量) 的语音提示。当语音提示被禁用时, 耳机中则会发出哔声。



## 将耳机麦克风静音

### 将麦克风静音

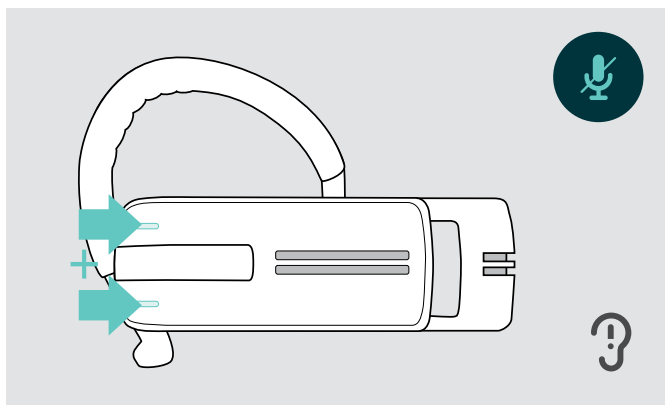

> 按 Volume + (音量调高) 和 Volume - (音量调低) 按钮。  
发出“Mute on” (静音开启) 的语音提示。

### 取消麦克风静音

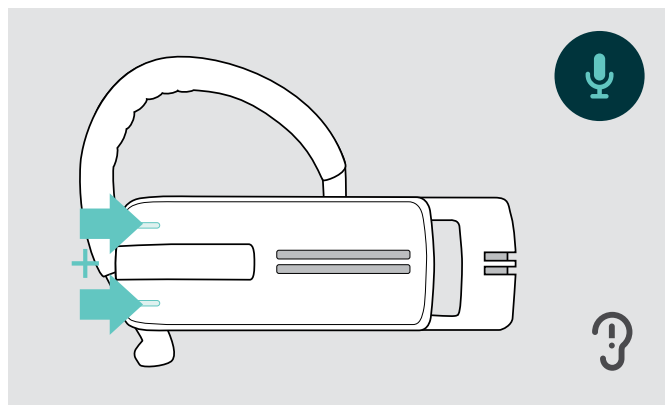

> 按 Volume + (音量调高) 和 Volume - (音量调低) 按钮。  
发出“Mute off” (静音关闭) 的语音提示。

## 启用/禁用语音提示

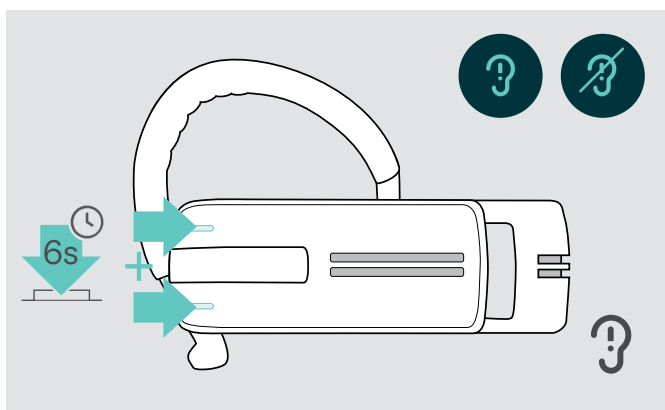

在空闲模式下 (无活动的通话或媒体播放) :

> 按住两个音量按钮。

现在将激活/停用语音提示, 耳机中将发出“Voice on” (语音开启) 或“Voice off” (语音关闭) 的语音提示。

## 存储并运输耳机

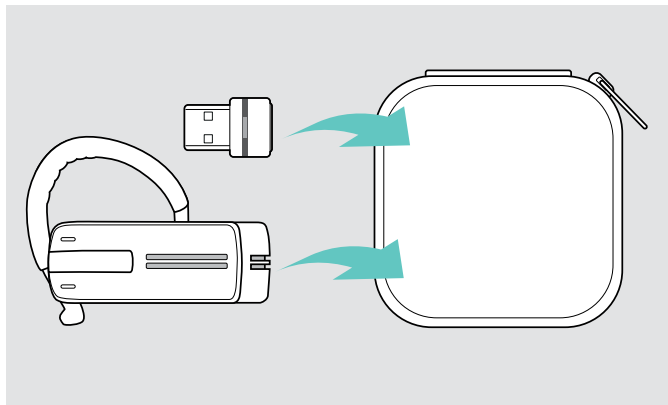

为了避免耳机表面划痕：

- > 在不使用或随身携带时，请将耳机存放在便携保护盒内。
- > 存放在清洁、干燥的环境中。

如果长时间不使用耳机：

- > 每 3 个月为内置可充电电池充电约 1 小时。

## 如果您不在蓝牙传输范围内。

通话只能在手机/蓝牙设备的蓝牙传输范围内进行。传输范围在很大程度上取决于环境条件，如壁厚、墙体材质等。在视线畅通的区域内，大部分手机和蓝牙设备的传输范围可达 25 米。

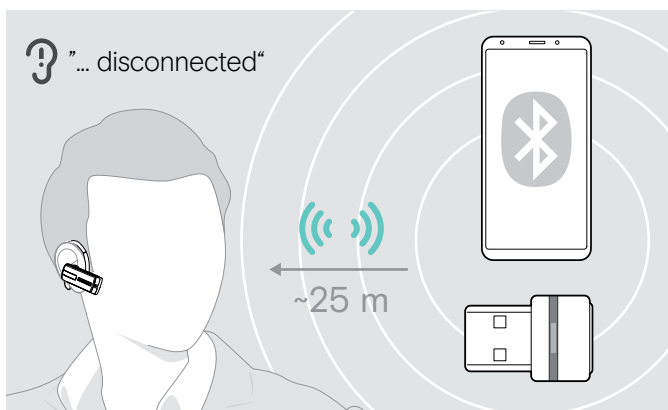

如果耳机在通话期间离开所连接的蓝牙设备的传输范围，耳机中将会发出以下语音提示之一：

- 向第 1 部手机发出“Phone one disconnected”（手机 1 已断开连接）
- 向第 2 部手机发出“Phone two disconnected”（手机 2 已断开连接）或
- 向蓝牙软件保护装置发出“Dongle disconnected”（软件保护装置已断开连接）。

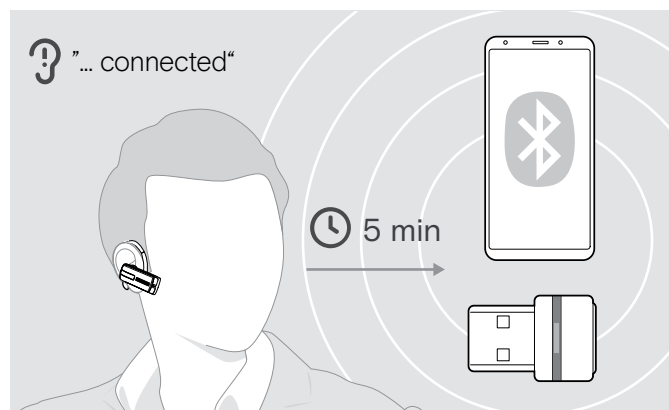

如果您在 5 分钟内重新进入蓝牙传输范围，连接将重新建立，耳机中将发出“Phone one connected”（手机 1 已连接）、“Phone two connected”（手机 2 已连接）或“Dongle connected”（软件保护装置已连接）的提示。

如果您离开蓝牙传输范围超过 5 分钟，连接将彻底中断，您必须手动重新建立连接。

## 使用耳机拨打电话

### 拨打电话



- > 在手机上拨打所需的号码。  
您将在耳机中听到铃声。

如果您的手机没有将通话自动转移到耳机：

- > 按一下 multi-function (多功能) 按钮可将通话从手机转移到耳机。或者，按下手机上的按钮 (请参阅手机的使用说明书)。

### 接听/拒接/挂断电话

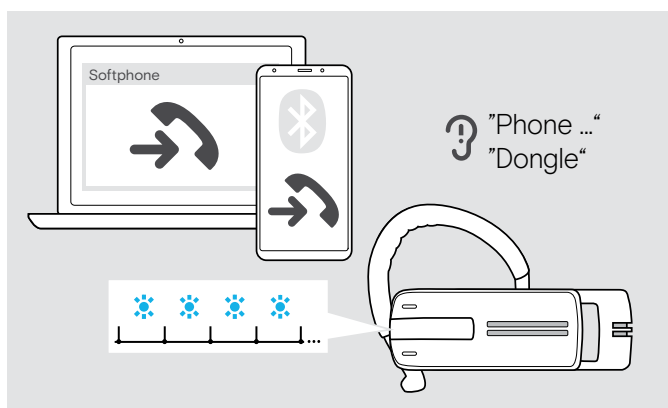

当有来电时，耳机会通知所连接的哪一个蓝牙设备正在响铃：

- 已连接的手机：  
“Phone one” (手机 1) 或“Phone two” (手机 2) 或
- 连接到计算机的蓝牙软件保护装置：  
“Dongle” (软件保护装置)

然后，您会在耳机中听到铃声，LED 闪烁蓝光。如果耳机电池电量不足，LED 闪烁红光而不是蓝光。

当有来电并且耳机已经关闭时，只需打开耳机即可接听电话。

如果您在听媒体，媒体将会暂停，直到您挂断电话。并非所有手机都支持该功能。

 当语音提示禁用时，您将在耳机中听到铃声。

- > 按 multi-function (多功能) 按钮：

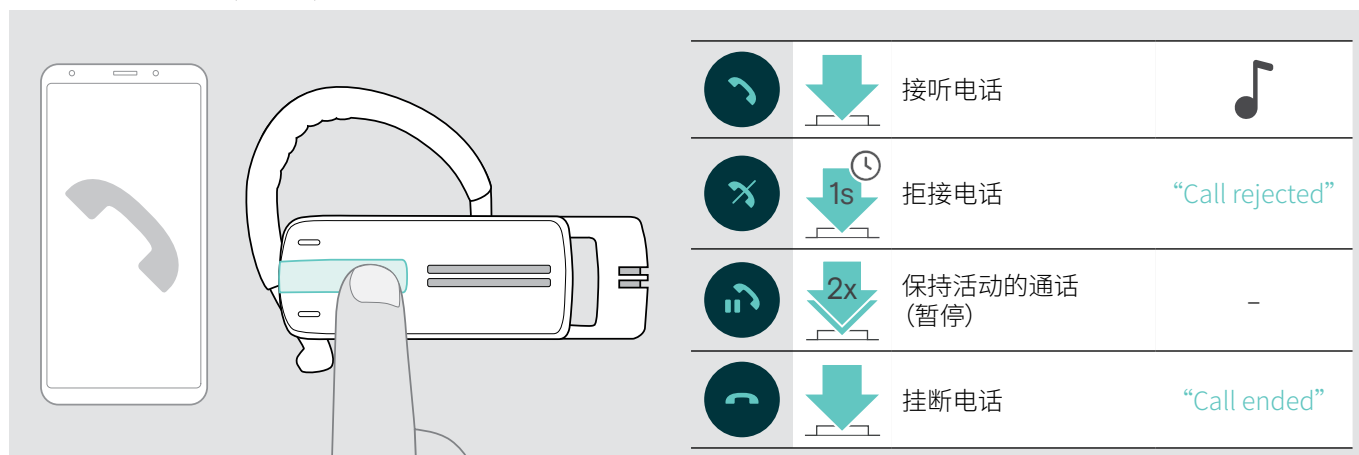

## 将电话转入/转出耳机

建立连接后，您可以将电话转入/转出耳机。

> 按 multi-function (多功能) 按钮：

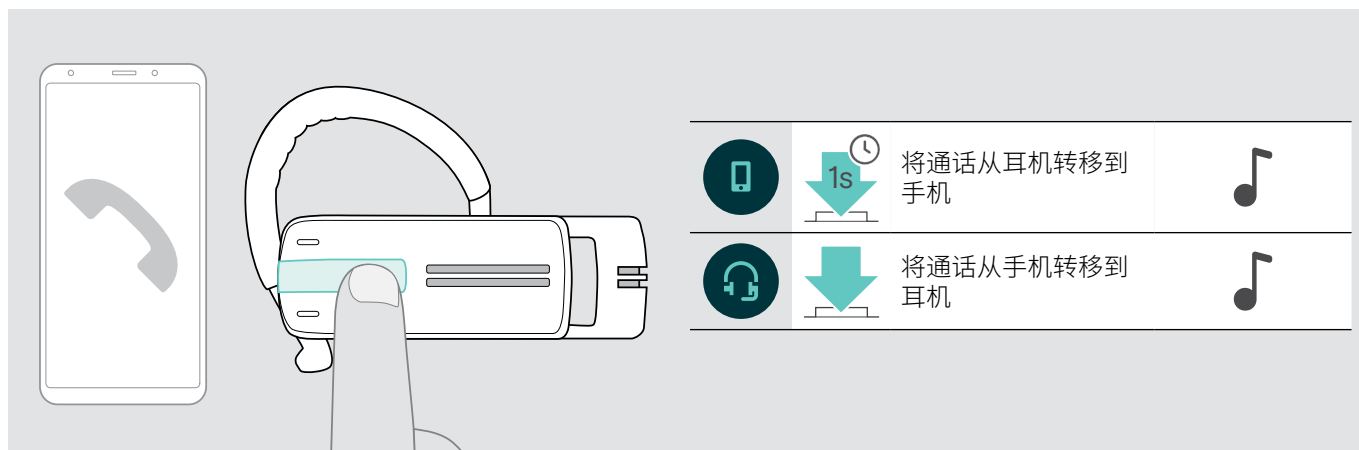

## 重拨

只有采用“免提协议”(HFP) 的蓝牙设备才支持重拨功能。

> 按 multi-function (多功能) 按钮：

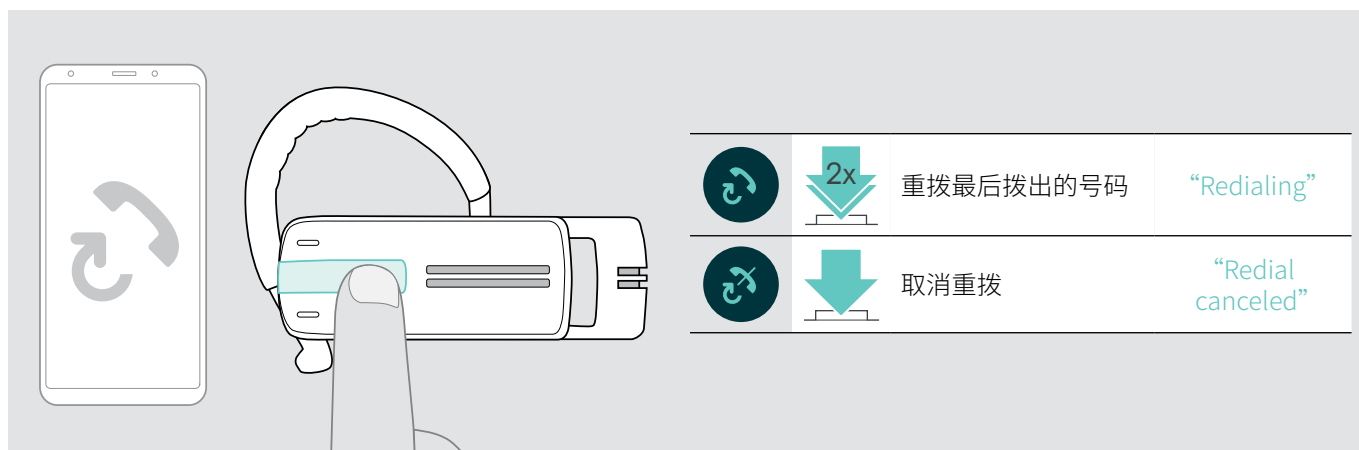

## 用于计算机的语音拨号或用于手机的语音助理

只有采用“免提协议”(HFP) 的蓝牙设备才支持语音拨号功能。语音命令和功能取决于蓝牙设备或 App。语音助理可在手机上激活，而语音拨号则不能 - 前提条件：耳机仅与手机连接。

> 按 multi-function (多功能) 按钮：

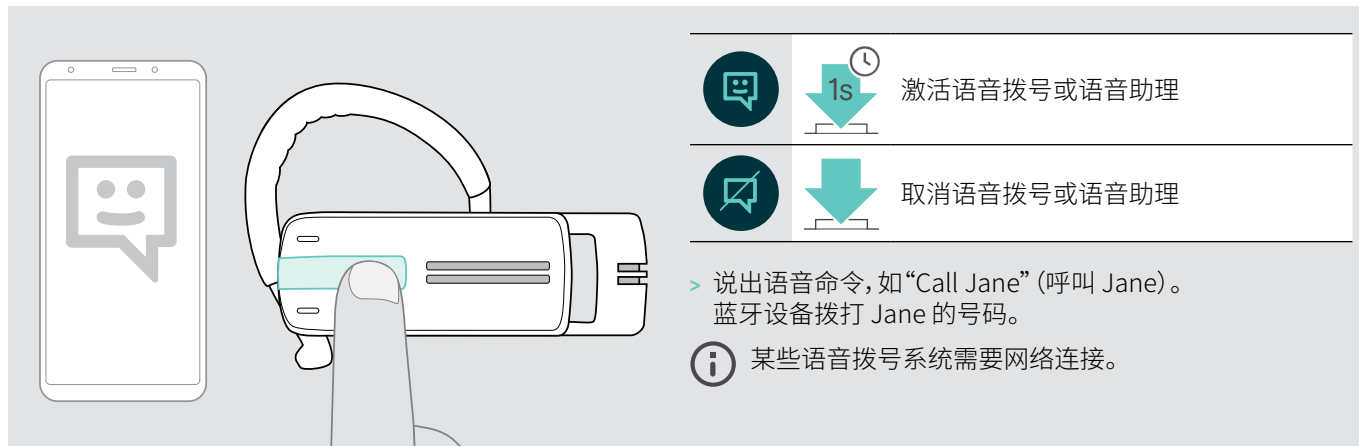

## 管理多个通话

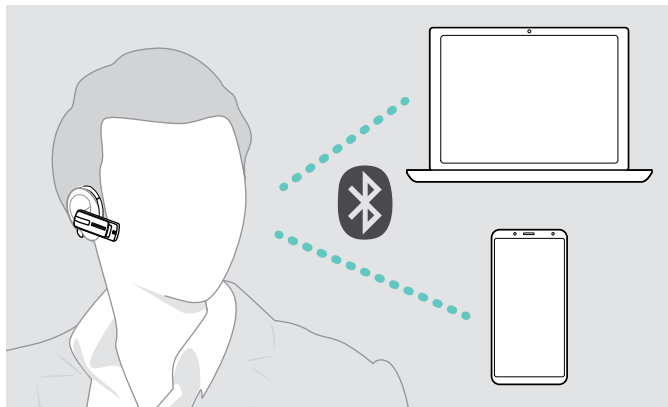

耳机可以同时与两台已连接的蓝牙设备一起使用 (参见第 7 页)。

### 管理两个通话

您可以管理两个通话：

- 来自**两台不同**蓝牙设备中的任意一台的通话或
- 来自**一台**蓝牙设备的通话。

如果您在活动的通话过程中收到来电：

> 按 multi-function (多功能) 按钮：

活动的通话	第二个来电	功能
		接听来电并结束活动的通话
		接听来电并保持活动的通话 (切换 - 取决于电话)
		拒接来电并继续活动的通话

如果您将活动的通话设置为保持状态 (切换)：

> 按 multi-function (多功能) 按钮：

活动的通话	第二个通话保持	功能
		挂断活动的通话并接听保持的通话 (取决于电话)

## 维护产品及更新固件

### 小心

#### 液体会损坏产品的电子元件！

进入设备外壳的液体会导致短路和损坏电子元件。

- > 使所有液体远离产品。
- > 不要使用任何清洁剂或溶剂。

### 清洁产品

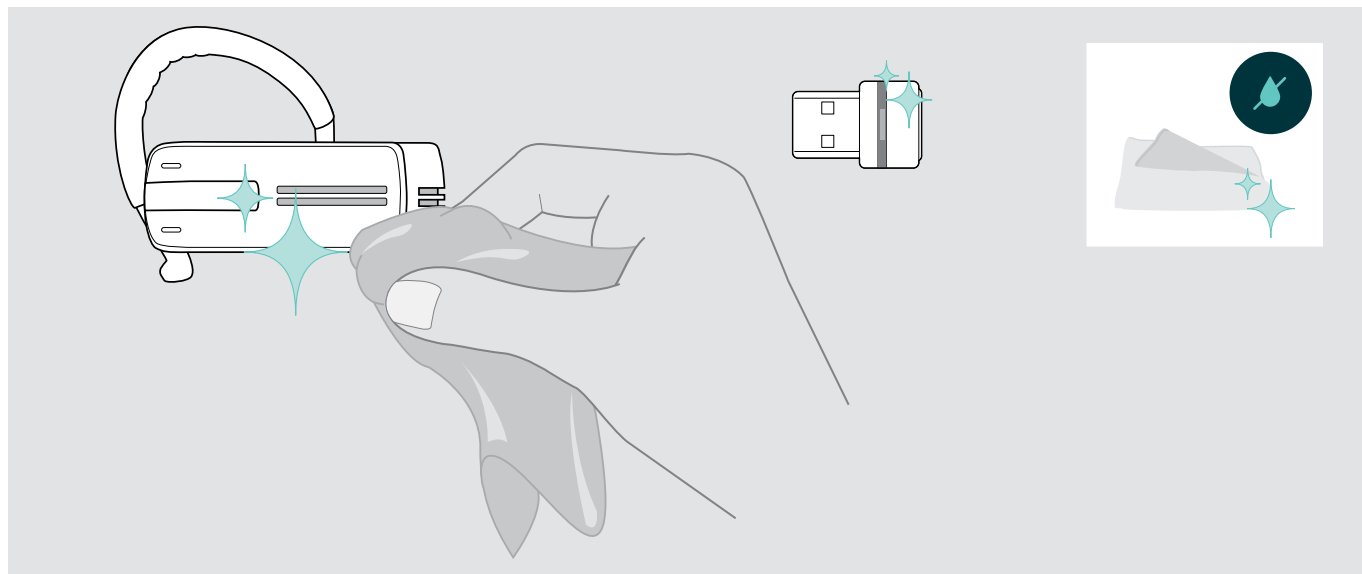

- > 只能使用干布清洁产品。

## 更新产品的固件

更新已安装的固件：

- > 安装免费的 [EPOS Connect](#) 软件 (参阅第 10 页)。

### 更新耳机固件

要更新固件，一次只能连接一个产品：

- > 在开始更新之前断开所有其他产品的连接。

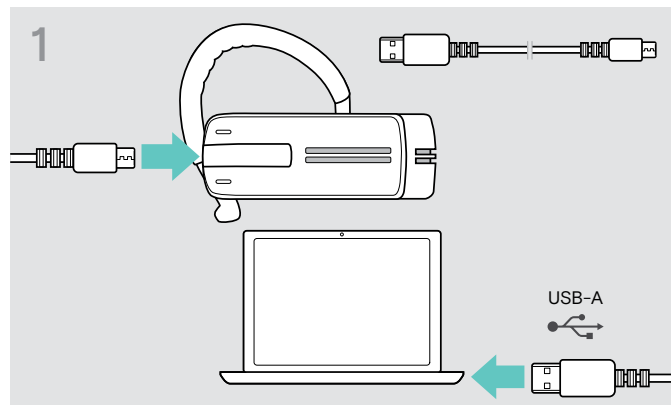

- > 使用带有迷你 USB 插头的 USB 线缆将耳机连接到计算机。



- > 启动 [EPOS Connect](#)。  
[EPOS Connect](#) 会检查安装的固件是否为 EPOS 服务器上提供的最新版本。必要时升级到最新版本。

### 更新蓝牙软件保护装置的固件

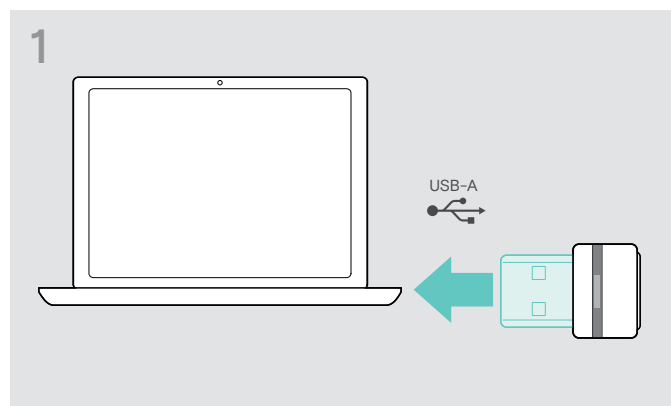

- > 将蓝牙 USB 软件保护装置插入计算机的 USB 端口。

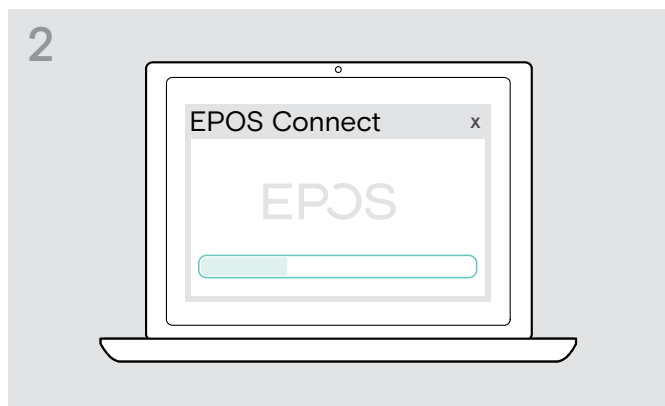

- > 启动 [EPOS Connect](#)。  
[EPOS Connect](#) 会检查安装的固件是否为 EPOS 服务器上提供的最新版本。必要时升级到最新版本。

## 如果出现问题...

问题	可能的原因	解决方案	页
耳机无法打开	可充电电池电量不足。	> 为可充电电池充电。	6
无音频信号	耳机未与手机配对。	> 检查耳机是否已配对。如有必要, 请再次配对耳机。	7
	音量调得太低。	> 增大音量。	15
	耳机已关闭。	> 打开耳机。	13
耳机无法配对	配对无法进行。	> 检查您的蓝牙设备是否支持 HF 或 HS 协议。	-
	手机已关闭。	> 打开手机。	-
没有发出语音提示 (仅发出哔声)	语音提示已禁用。	> 启用语音提示。	16
按下任何按钮时, 耳机都没有反应	耳机的操作有问题。	> 将耳机重置为出厂默认设置。	23
建立连接需要很长时间	蓝牙设备 1 不可用。	> 在两台蓝牙设备之间切换。	13
没有与软件保护装置建立蓝牙连接	软件保护装置没有正确插入计算机	> 再次插入软件保护装置。	9
	软件保护装置和 Presence Grey 未连接	> 将软件保护装置与 Presence Grey 耳机配对 (配对)。	9
软件保护装置不接受新设备 (配对)	软件保护装置的配对列表混乱	清除先前配对的设备列表: > 按住软件保护装置的按钮 3 秒钟以进入配对模式。 LED 交替闪烁蓝光和红光。 > 双按软件保护装置的按钮。 LED 闪烁紫光 3 次。配对列表已清除。	-

如果出现上表中未列出的问题, 或者如果使用建议的解决方案无法解决问题, 请联系您当地的 EPOS 合作伙伴寻求帮助。如需查找您国家的 EPOS 合作伙伴, 请在 [eposaudio.com](http://eposaudio.com) 上搜索。

### 恢复出厂默认设置 (重置)

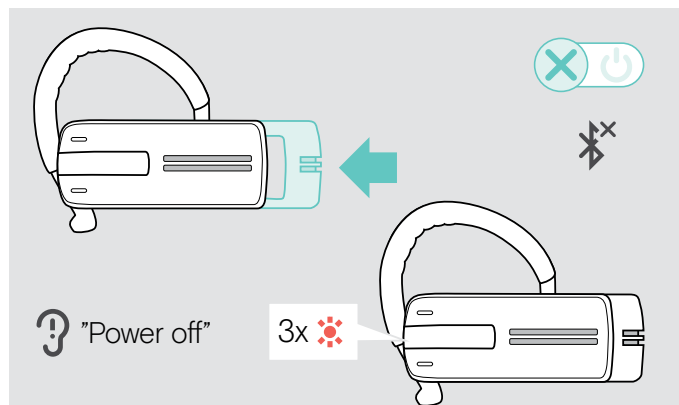

- > 朝着耳机的方向轻推开/关电源滑块。耳机中发出“power off” (电源关闭) 的语音提示, LED 闪烁红光 3 次。耳机结束通话并关闭。

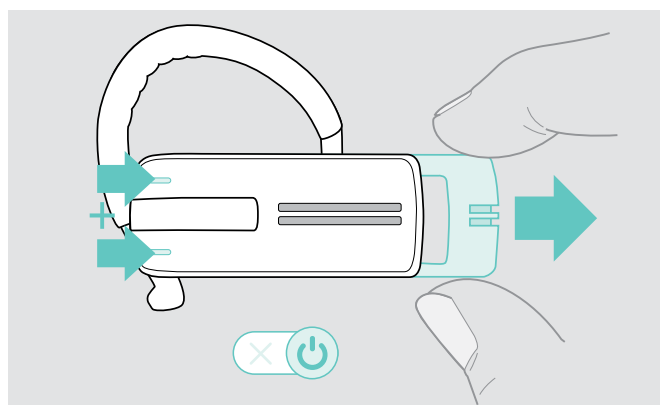

- > 按住两个 Volume (音量) 按钮, 朝着离开耳机的方向轻拉开/关电源滑块。LED 闪烁 3 次紫光, 然后交替闪烁蓝光和红光。耳机尝试与蓝牙设备配对 (参见第 7 页)



# EPOS

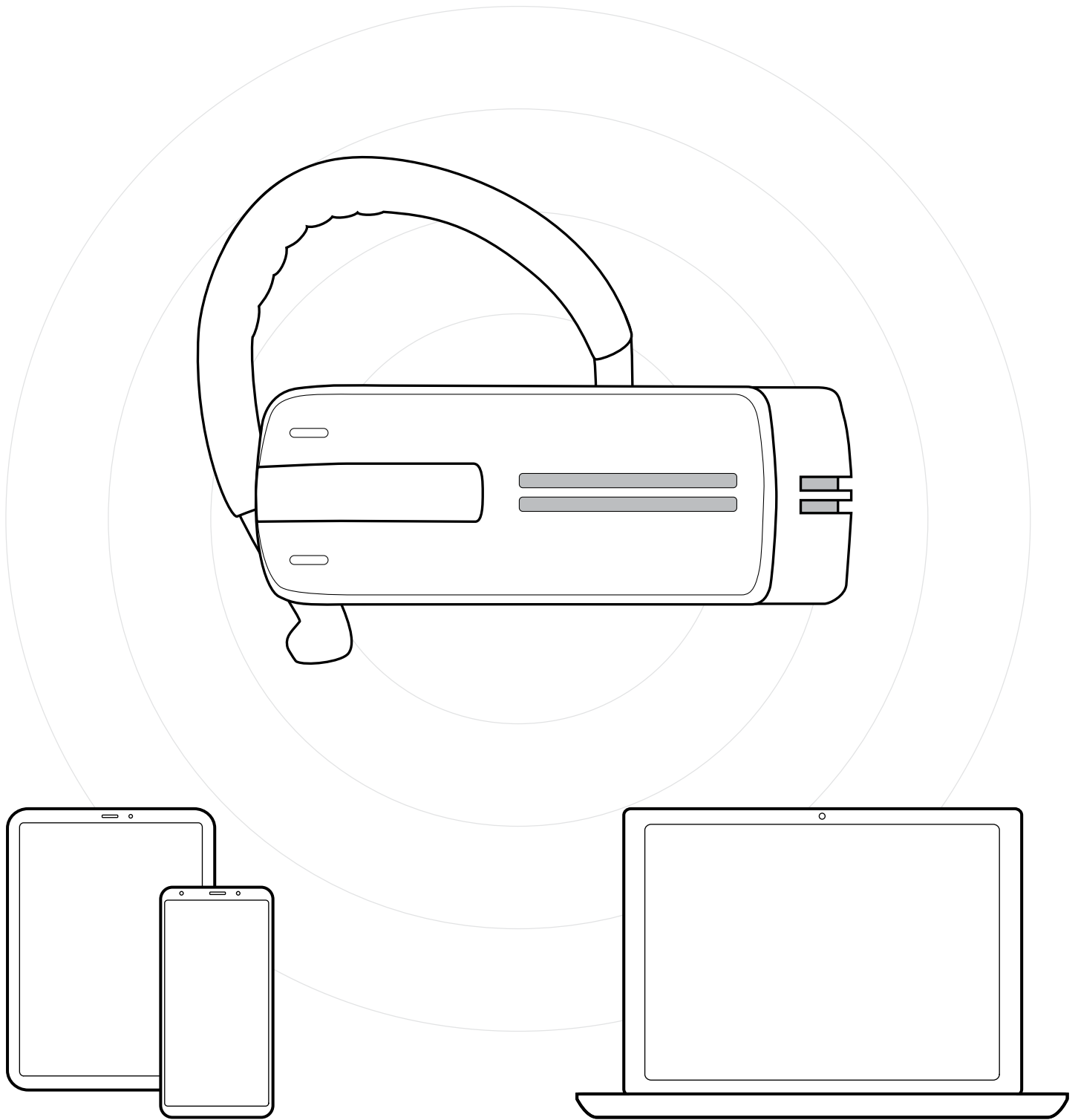

DSEA A/S

Kongebakken 9, DK-2765 Smørum, Denmark  
eposaudio.com