

EPDS

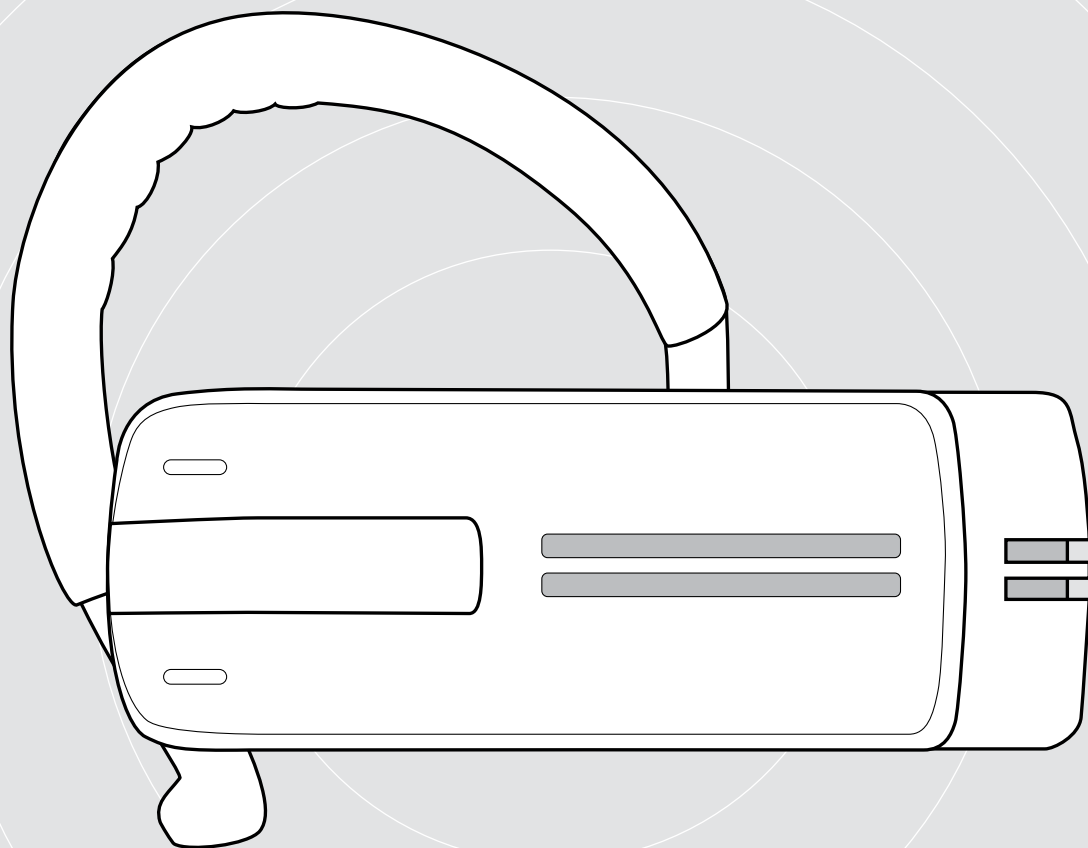

ADAPT Presence Grey UC

Zestaw słuchawkowy Bluetooth do rozmów telefonicznych

Instrukcja obsługi

Spis treści

Zestaw słuchawkowy Bluetooth Presence Grey	2
Zawartość opakowania.....	3
Opis produktu	4
Opis zestawu słuchawkowego.....	4
Opis klucza sprzętowego	4
Opis diody LED.....	5
Uruchamianie zestawu słuchawkowego	6
Ładowanie baterii zestawu słuchawkowego.....	6
Parowanie zestawu słuchawkowego z urządzeniami Bluetooth.....	7
Instalowanie oprogramowania EPOS Connect	10
Zmiana ustawień audio zestawu słuchawkowego – Microsoft® Windows.....	10
Stosowanie zestawu słuchawkowego	11
Indywidualna regulacja i noszenie zestawu słuchawkowego.....	11
Włączanie i podłączanie zestawu słuchawkowego.....	13
Wyłączanie zestawu słuchawkowego	14
Uzyskiwanie informacji o pozostałym czasie rozmowy.....	14
Zmiana głośności.....	15
Wyciszanie mikrofonu zestawu słuchawkowego.....	16
Włączanie/wyłączanie komunikatów głosowych.....	16
Przechowywanie i transportowanie zestawów słuchawkowych.....	17
Jeśli jesteś poza zasięgiem transmisji Bluetooth.....	17
Nawiązywanie połączeń za pomocą zestawu słuchawkowego	18
Wykonywanie połączenia.....	18
Przyjmowanie/odrzucanie/zakończenie połączenia.....	18
Przenoszenie rozmowy na zestaw słuchawkowy/z zestawu słuchawkowego.....	19
Ponowne wybieranie numeru	19
Wybieranie głosowe dla komputera lub asystenta głosowego na telefonie komórkowym.....	19
Zarządzanie kilkoma rozmowami.....	20
Konserwacja produktów i aktualizacja oprogramowania sprzętowego.....	21
Czyszczenie produktów.....	21
Aktualizacja oprogramowania sprzętowego produktów.....	22
W przypadku problemów	23

Zestaw słuchawkowy Bluetooth Presence Grey

Nowy stylowy zestaw słuchawkowy Bluetooth Presence Grey to bezprzewodowy produkt do rozmów telefonicznych prowadzonych za pomocą telefonów komórkowych i telefonów programowych, który zapewnia wyjątkową jakość dźwięku we wszystkich środowiskach.

Wyposażony jest w technologię WindSafe i SpeakFocus do filtrowania szumu tła i wzmocnienia jakości głosu, co zapewnia doskonale rozumienie mowy.

Bluetooth

Zestaw słuchawkowy jest zgodny ze standardem Bluetooth 4.0 i jest kompatybilny ze wszystkimi urządzeniami z Bluetooth 1.1, 1.2, 2.0, 2.1, 3.0 oraz 4.0 z profilem „wolne ręce” (HFP), z profilem dla bezprzewodowego zestawu słuchawkowego (HSP) lub z profilem zaawansowanej dystrybucji audio (A2DP).

Zestaw słuchawkowy zapewnia bezprzewodową swobodę, umożliwiając wygodne prowadzenie rozmów przez telefon komórkowy bez użycia rąk.

Kluczowe zalety i funkcje

Technologia WindSafe

Inteligentne ograniczanie szumu wiatru za pomocą trzech cyfrowych mikrofonów, które współpracują ze sobą i filtrują niepożądany szum wiatru

Technologia SpeakFocus

Adaptacyjny system ograniczania szumu z 3 mikrofonami cyfrowymi, który jest dostosowany do głośnych środowisk, np. w samochodzie, w plenerze lub w biurze

Rozmowy bez echa

Funkcja cyfrowego usuwania echa eliminuje echo podczas rozmowy

Łatwa obsługa dzięki suwakowi włączania i wyłączenia oraz obsłudze połączeń

Możesz w łatwy sposób odbierać lub kończyć połączenia i dostosowywać głośność do swoich potrzeb

Dźwięk o jakości HD

Krystalicznie czyste, szczegółowe i przejrzyste odtwarzanie dźwięku dzięki dużemu głośnikowi szerokopasmowemu i przedłużonej reakcji częstotliwościowej

Lekka i wygodna konstrukcja

Zestaw słuchawkowy waży jedynie 13 gramów

Elastyczny sposób noszenia

Możesz go nosić na prawym lub lewym uchu, z pałąkiem nauszny lub bez pałąka nausznego

Długi czas rozmów

Możesz rozmawiać z partnerami biznesowymi i znajomymi przez maksymalnie 10 godzin i korzystać nawet z 14 dni czasu czuwania

Regulacja głośności zależna od hałasu

Automatyczna, adaptacyjna regulacja głośności zapewniająca lepsze rozumienie mowy i jakość rozmów



Aby uzyskać instrukcje w zakresie bezpieczeństwa, zapoznaj się z wytycznymi dotyczącymi bezpieczeństwa.



Specyfikacja znajduje się w arkuszu informacyjnym dostępnym na stronie eposaudio.com







Listę akcesoriów można znaleźć na stronie produktu pod adresem eposaudio.com

Znaki towarowe

Znak słowny i logo Bluetooth® są zastrzeżonymi znakami towarowymi firmy Bluetooth SIG, Inc., a wszelkie wykorzystanie tych znaków przez firmę DSEA A/S podlega licencji.

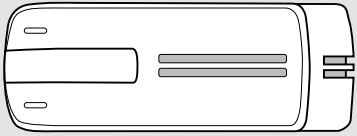
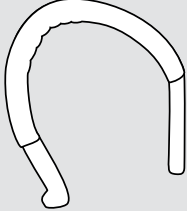
Wszystkie pozostałe znaki handlowe są własnością ich właścicieli.

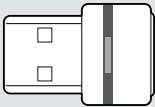
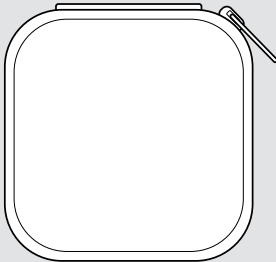
Zawartość opakowania

	<p>Presence Grey Zestaw słuchawkowy mono Bluetooth z wbudowanym akumulatorem litowo-polimerowym</p>
	<p>Regulowany pałąk nauszny</p>
	<p>Adaptory nauszne S, M, L</p>
	<p>Kabel ładowania</p>
	<p>BTD 800 (USB-A) Klucz sprzętowy Bluetooth</p>
	<p>Pokrowiec na zestaw słuchawkowy i akcesoria</p>
	<p>Skrócone instrukcje obsługi Wytyczne dotyczące bezpieczeństwa Arkusze zgodności</p>

Opis produktu

Opis zestawu słuchawkowego

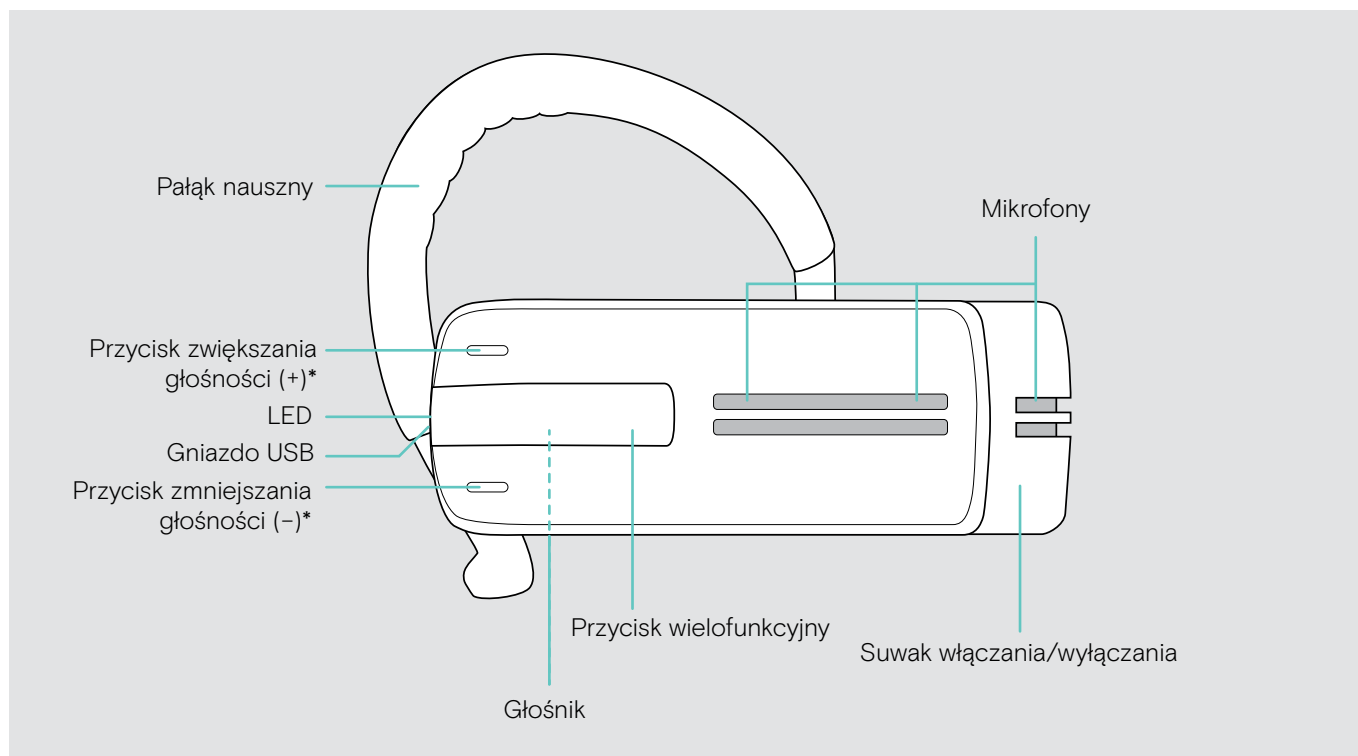

* Możesz zamienić przypisanie przycisków regulacji głośności +/- (patrz strona 15), jeśli na przykład chcesz nosić zestaw na lewym uchu zamiast na prawym (patrz strona 11).

Opis klucza sprzętowego

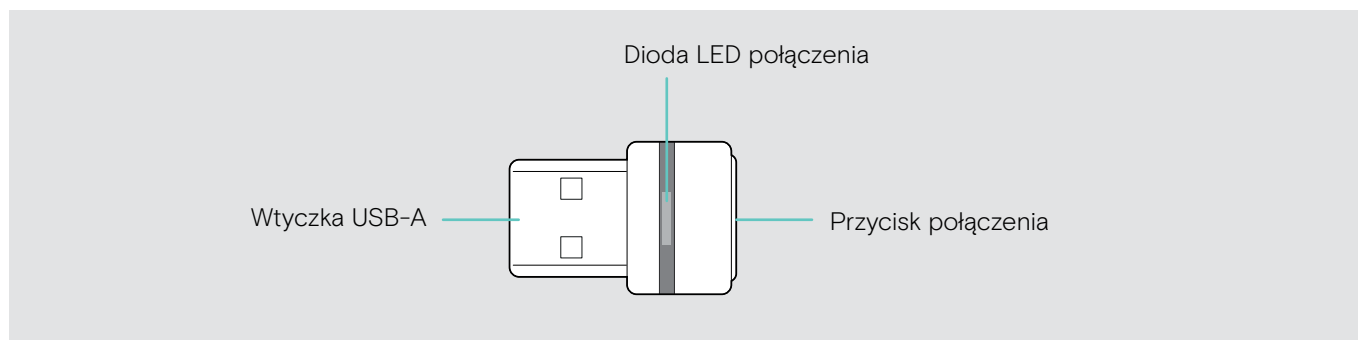











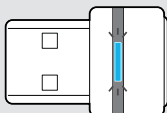





Opis diody LED

Opis diody LED zestawu słuchawkowego

Zestaw słuchawkowy	Dioda LED	Znaczenie
	↓ 3x  ...	Włączanie zestawu słuchawkowego
	↓ 3x  ...	Wyłączanie zestawu słuchawkowego
	↓  ↓  ↓  ↓  ↓ ...	Zestaw słuchawkowy jest w trybie parowania
	↓ 3x  ...	Parowanie zakończone pomyślnie*
	↓ 3x  ...	Parowanie nie udało się lub zostało anulowane
	↓  ↓ 2s ↓  ↓ 2s ↓ ...	Stan gotowy do podłączenia, niepodłączony
	↓  ↓  ↓  ↓  ↓ ...	Połączenie przychodzące
	↓  ↓  ↓  ↓  ↓ ...	Połączenie przychodzące + akumulator ma niski poziom naładowania

*Gdy zestaw słuchawkowy zostanie pomyślnie podłączony, dioda LED wyłączy się.

Opis klucza sprzętowego

Klucz sprzętowy	Dioda LED	Znaczenie
	↓  ↓  ↓  ↓  ↓ ...	Klucz sprzętowy w trybie parowania: wyszukiwanie urządzeń Bluetooth do sparowania i połączenia
	↓ 3x  ...	Parowanie zakończone pomyślnie
	↓ 3x  ...	Parowanie nie powiodło się
	↓  ↓ 2s ↓  ↓ 2s ↓ ...	Klucz sprzętowy próbuje połączyć się z urządzeniem Bluetooth
	↓  ...	Klucz sprzętowy i Bluetooth są połączone
	↓  ...	<ul style="list-style-type: none"> Połączenie wychodzące/aktywne Strumieniowe przesyłanie multimedialne w standardowej jakości
	↓  ↓ 0.2s ↓  ↓ 0.2s ↓ ...	Połączenie przychodzące
	↓  ...	Strumieniowe przesyłanie multimedialne w wysokiej jakości
↓  ↓ 3s ↓  ↓ 3s ↓ ...	Mikrofon podłączonego urządzenia Bluetooth jest wyciszony	

Uruchamianie zestawu słuchawkowego

Ładowanie baterii zestawu słuchawkowego



OSTRZEŻENIE

Niebezpieczeństwo obrażeń!

Noszenie zestawu słuchawkowego podczas ładowania może spowodować poparzenia i obrażenia.

- > Nie noś zestawu podczas ładowania.

Całkowity cykl ładowania trwa około 1 godziny i 20 minut. Przed zastosowaniem zestawu po raz pierwszy należy naładować akumulator przez całkowity cykl ładowania bez przerwy.

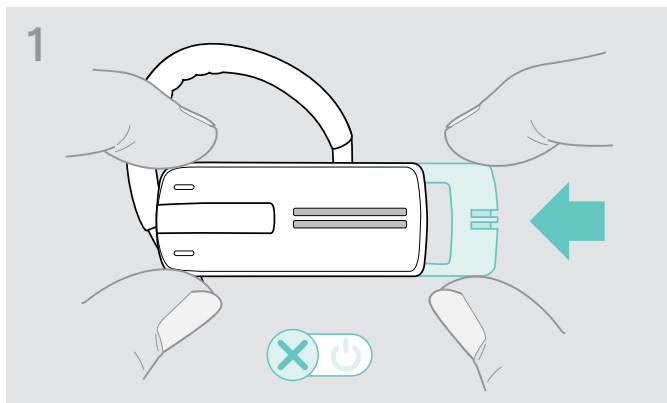

- > Delikatnie przesunij suwak włączania/wyłączania w stronę zestawu słuchawkowego. W zestawie słuchawkowym pojawi się komunikat głosowy „power off” („wyłączenie”) i dioda LED zamiga 3 razy.

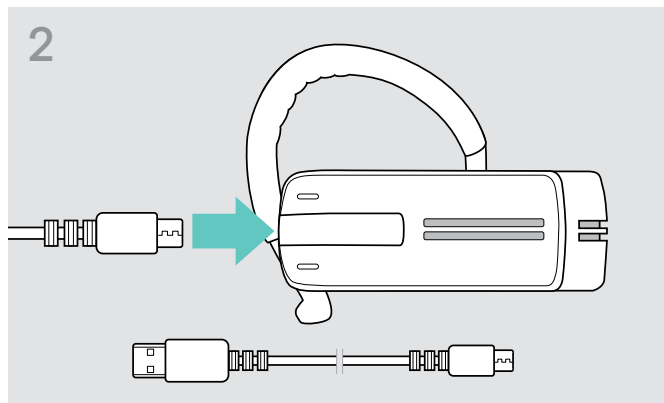

- > Połącz wtyczkę mikro USB kabla ładowania do gniazda USB zestawu słuchawkowego.

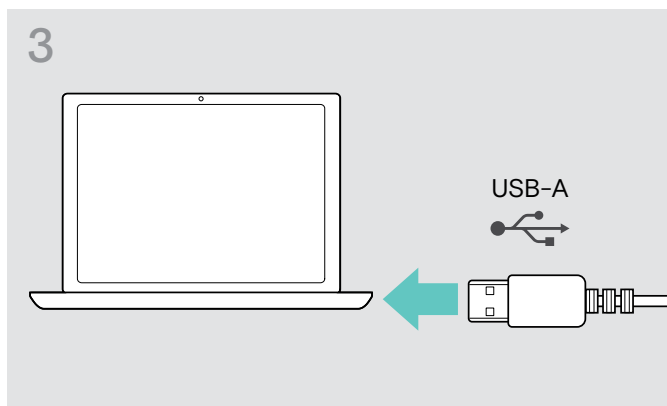

- > Podłącz wtyczkę USB kabla ładowania do gniazda USB komputera.

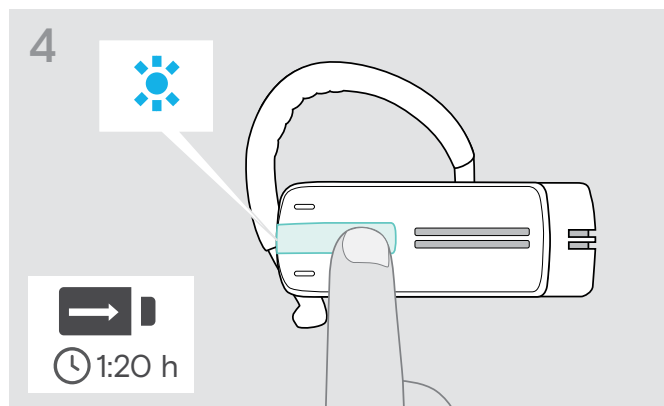

- > Bateria jest ładowana. Dioda LED zamiga w zależności od poziomu naładowania baterii. Po 5 minutach dioda LED wyłączy się.
- > Naciśnij na przycisk wielofunkcyjny, aby sprawdzić poziom naładowania baterii. Gdy bateria jest w pełni naładowana, dioda LED będzie świecić jednostajnie na niebiesko.

Czas ładowania...	czasowi rozmów wynoszącemu...	Dioda LED miga
ok. 10 minut	mniej niż 1 godzinę	1x
ok. 20 minut	od 1 do 2 godzin	1x
ok. 40 minut	od 2 do 4 godzin	2x
ok. 80 minut	od 4 do 10 godzin	3x



Gdy poziom naładowania baterii spadnie poniżej 15 minut czasu rozmów, dioda LED będzie migać na czerwono i kilka razy pojawi się komunikat głosowy „recharge headset” („naładuj zestaw słuchawkowy”). Gdy bateria jest rozładowana, zestaw słuchawkowy automatycznie się wyłączy.

Wskaźnik poziomu baterii wyświetlony na Apple iPhone

Gdy zestaw słuchawkowy jest sparowany z iPhone, ekran iPhone wskazuje dodatkowy wskaźnik poziomu baterii dla zestawu słuchawkowego.

Parowanie zestawu słuchawkowego z urządzeniami Bluetooth



UWAGA

Niebezpieczeństwo nieprawidłowego działania!

Transmitowane fale radiowe telefonów komórkowych mogą mieć negatywny wpływ na delikatne i niezabezpieczone urządzenia.

- > Należy wykonywać wyłącznie rozmowy z zestawem słuchawkowym w miejscach, w których dozwolona jest transmisja bezprzewodowa Bluetooth.

Zestaw słuchawkowy jest zgodny ze standardem Bluetooth 4.0. Aby możliwe było przeniesienie danych bezprzewodowo za pomocą technologii Bluetooth, musisz sparować zestaw słuchawkowy z urządzeniami Bluetooth, które obsługują profil „wolne ręce” (HFP) i profil dla bezprzewodowego zestawu słuchawkowego (HSP) lub profil zaawansowanej dystrybucji audio (A2DP).

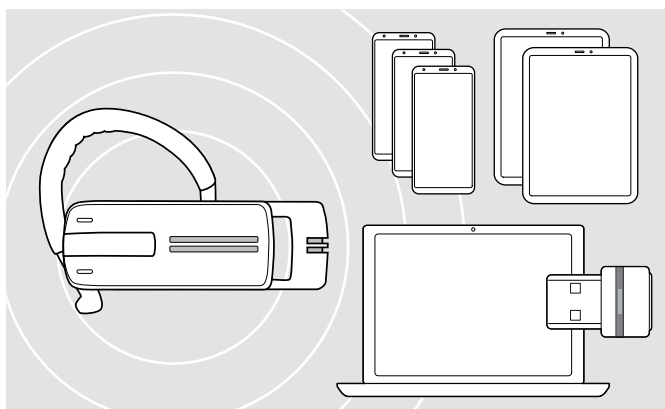

Zestaw słuchawkowy może zapisać profile połączeń dla maksymalnie ośmiu urządzeń Bluetooth, z którymi jest sparowany.

Jeśli sparujesz zestaw słuchawkowy z dziewiątym urządzeniem, zapisany profil połączenia z najrzadziej używanym urządzeniem Bluetooth zostanie nadpisany. Jeśli chcesz ponownie nawiązać połączenie z tym urządzeniem Bluetooth, musisz ponownie sparować zestaw słuchawkowy.



Po włączeniu zestaw słuchawkowy spróbuje automatycznie połączyć się z dwoma ostatnio podłączonymi urządzeniami Bluetooth.

Możesz podłączyć trzecie urządzenie Bluetooth po wyłączeniu pierwszego lub drugiego urządzenia Bluetooth.

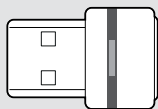

Aby połączyć zestaw słuchawkowy bezprzewodowo z komputerem, użyj klucza sprzętowego BTD 800.

Parowanie zestawu słuchawkowego z urządzeniem Bluetooth

Poniższy rozdział opisuje sposób parowania zestawu słuchawkowego z urządzeniem Bluetooth na przykładzie telefonu komórkowego. W przypadku różnic należy postępować zgodnie z instrukcjami telefonu komórkowego.

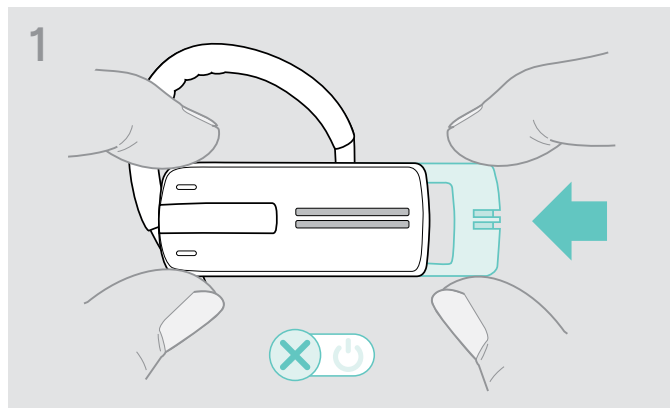

- > Delikatnie przesunij suwak włączania/wyłączania w stronę zestawu słuchawkowego. W zestawie słuchawkowym pojawi się komunikat głosowy „power off” („wyłączenie”) i dioda LED zamiga 3 razy.

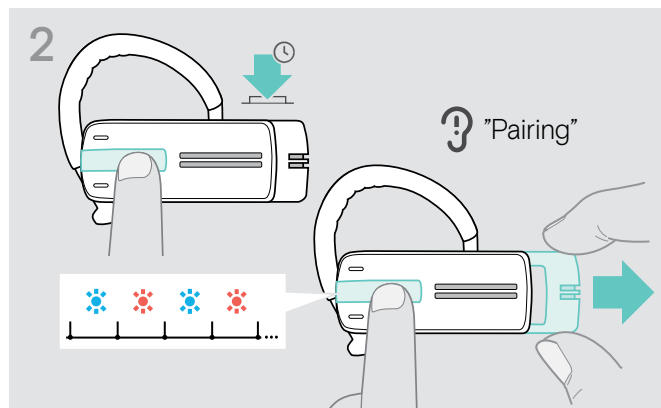

- > Trzymaj przycisk wielofunkcyjny wciśnięty i delikatnie odsunij suwak włączania/wyłączania od zestawu słuchawkowego. Dioda LED na przemian miga na niebiesko i czerwono. Zestaw słuchawkowy jest w trybie parowania.

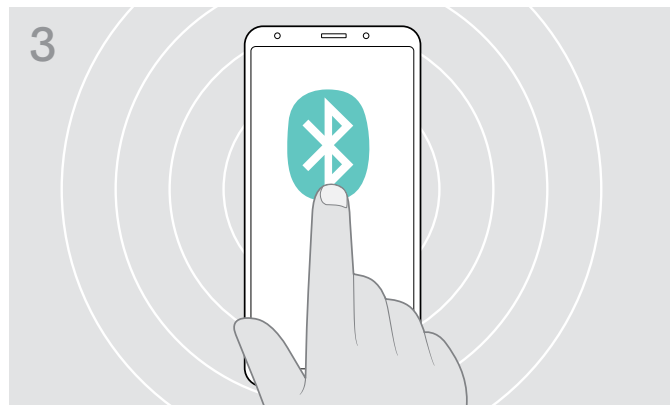

- > Włącz funkcję Bluetooth na telefonie komórkowym.



- > Rozpocznij wyszukiwanie urządzeń Bluetooth. Wyświetlane są wszystkie dostępne urządzenia w pobliżu telefonu komórkowego.

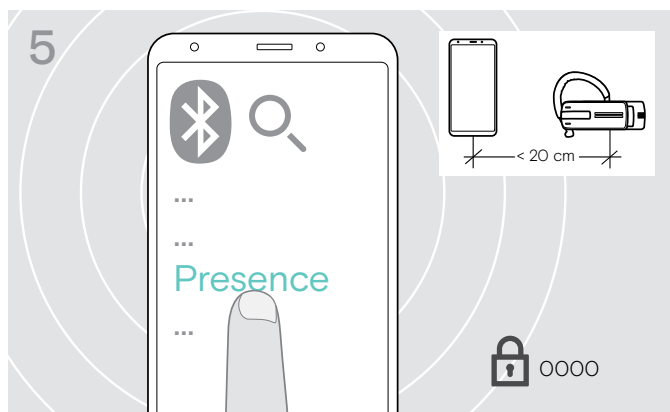

- > Wybierz „Presence”, aby nawiązać połączenie Bluetooth z zestawem słuchawkowym. W razie potrzeby wprowadź domyślny kod PIN „0000”.

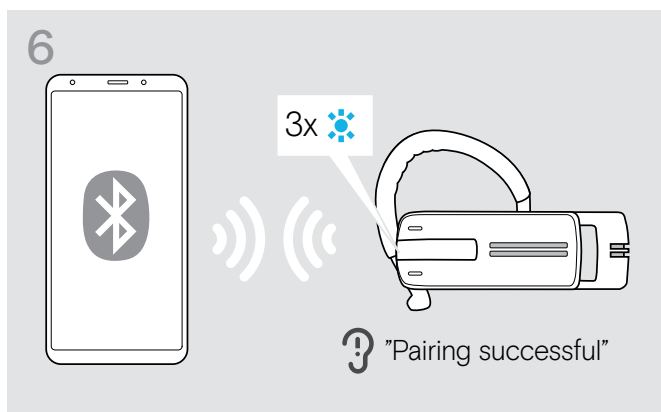

- Gdy zestaw słuchawkowy zostanie sparowany z telefonem komórkowym, dioda LED wyłączy się.

Stosowanie zestawu słuchawkowego z komputerem i kluczem sprzętowym Bluetooth USB

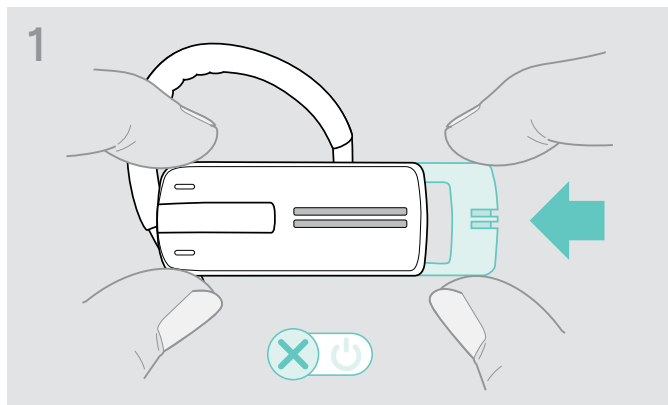

- > Delikatnie przesunąć suwak włączania/wyłączania w stronę zestawu słuchawkowego. W zestawie słuchawkowym pojawi się komunikat głosowy „power off” („wyłączenie”) i dioda LED zamiga 3 razy.

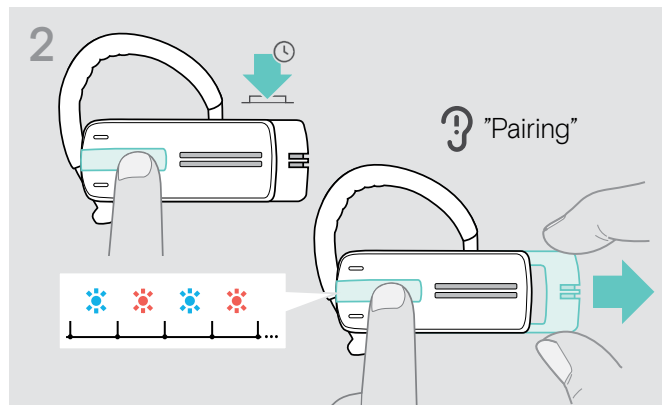

- > Trzymaj przycisk wielofunkcyjny wciśnięty i delikatnie odsunąć suwak włączania/wyłączania od zestawu słuchawkowego. Dioda LED na przemian miga na niebiesko i czerwono. Zestaw słuchawkowy jest w trybie parowania.

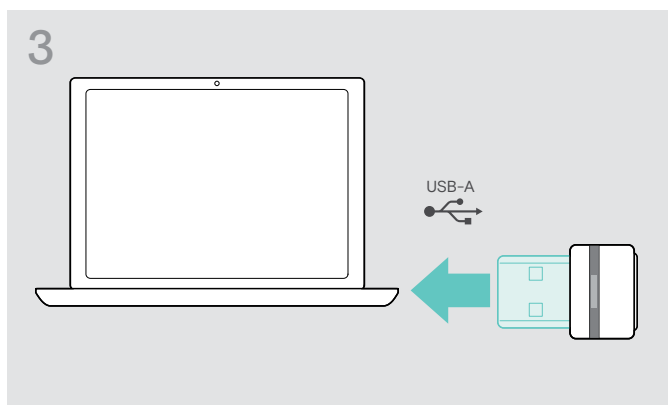

- > Podłączyć klucz sprzętowy Bluetooth USB do gniazda USB komputera.

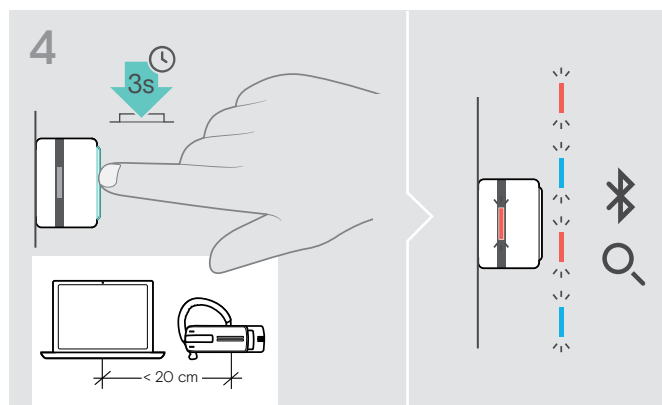

- > Aby przejść do trybu parowania, naciśnij i przytrzymaj przycisk klucza sprzętowego przez 3 sekundy. Dioda LED na przemian miga na niebiesko i czerwono.

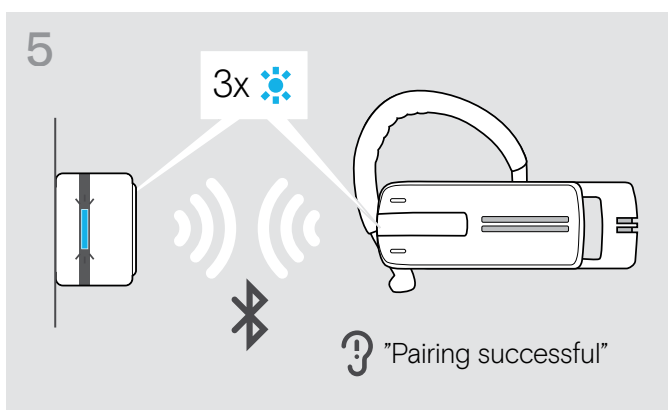

Po sparowaniu urządzeń Bluetooth dioda LED miga 3 razy na niebiesko, a następnie świeci jednostajnie na ciemnoniebiesko.

Instalowanie oprogramowania EPOS Connect

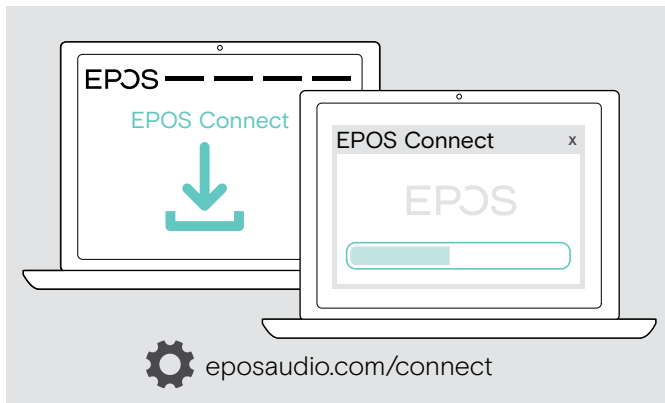

Bezpłatne oprogramowanie **EPOS Connect** umożliwia konfigurację i aktualizację zestawu słuchawkowego oraz oferuje dodatkowe ustawienia.

- > Pobierz oprogramowanie z eposaudio.com/connect.
- > Zainstaluj oprogramowanie.
Wymagane są uprawnienia administratora na komputerze – w razie potrzeby należy skontaktować się z działem IT.

Aby wykonywać połączenia za pośrednictwem komputera:

- > Zainstaluj telefon programowy (oprogramowanie VoIP) lub poproś administratora o pomoc.

Zmiana ustawień audio zestawu słuchawkowego – Microsoft® Windows

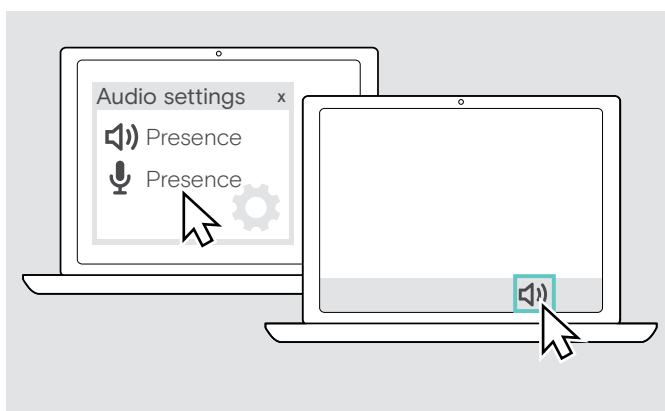

Windows zazwyczaj zmienia ustawienia audio automatycznie po podłączeniu nowego zestawu słuchawkowego.

Jeśli zestaw słuchawkowy jest podłączony, ale nie słyszysz dźwięku:

- > Kliknij prawym przyciskiem myszy ikonę Audio.
- > Przy sygnale wyjściowym wybierz Presence jako głośnik.
- > Przy sygnale wejściowym wybierz Presence jako mikrofon.

Stosowanie zestawu słuchawkowego

Indywidualna regulacja i noszenie zestawu słuchawkowego

Aby osiągnąć odpowiedni komfort noszenia, zestaw słuchawkowy można nosić na prawym lub lewym uchu na trzy różne sposoby: z pałkiem nausznym lub adapterem nausznym lub z obydwooma tymi akcesoriami.

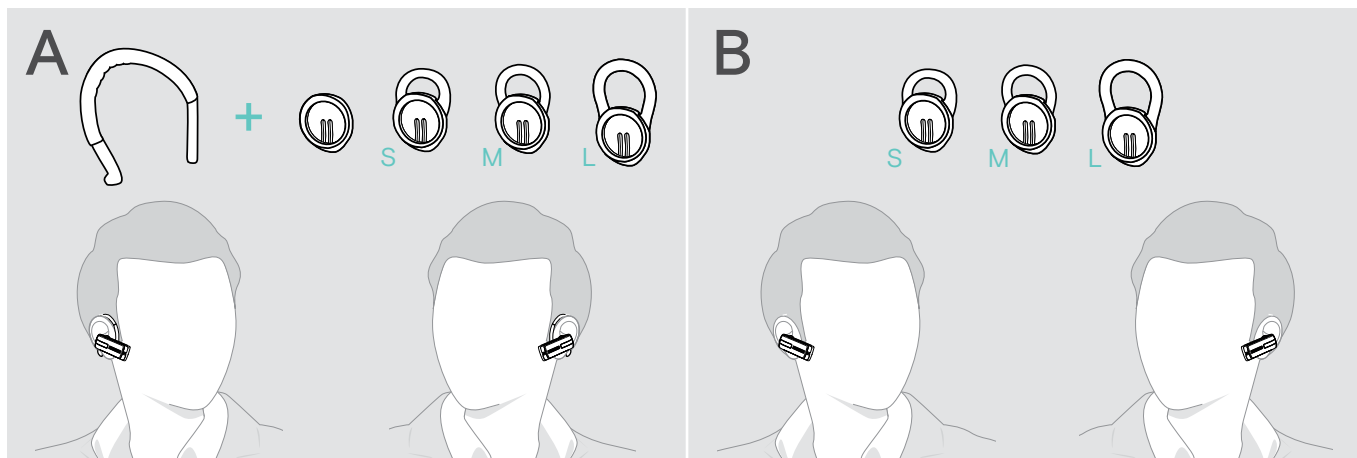

Noszenie zestawu z adapterem nausznym

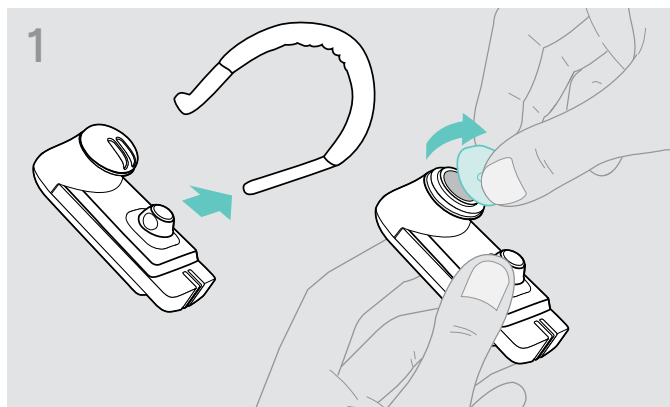

> Usuń z zestawu słuchawkowego pałkę nauszną i adapter nauszny bez pętli (wstępnie zamontowany) lub adapter nauszny z pętlą.

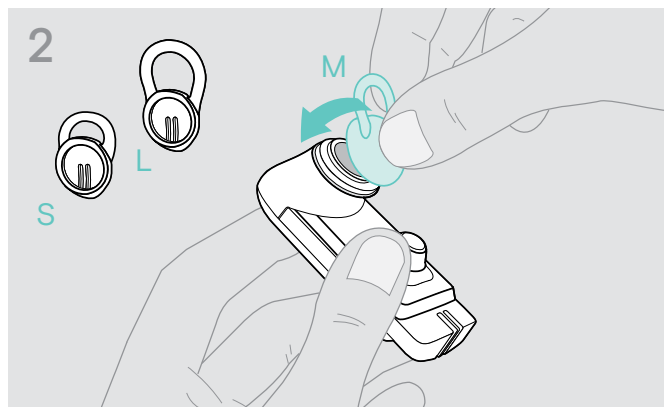

> Zamocuj wybrany adapter nauszny z pętlą do zestawu słuchawkowego.

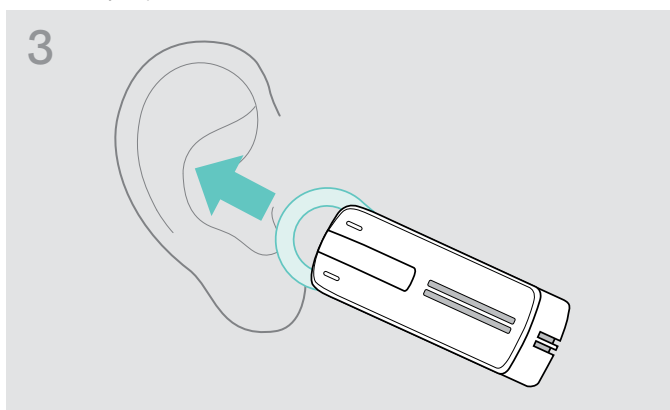

> Przyłóż zestaw słuchawkowy do ucha i włóż pętlę w adapter nauszny.

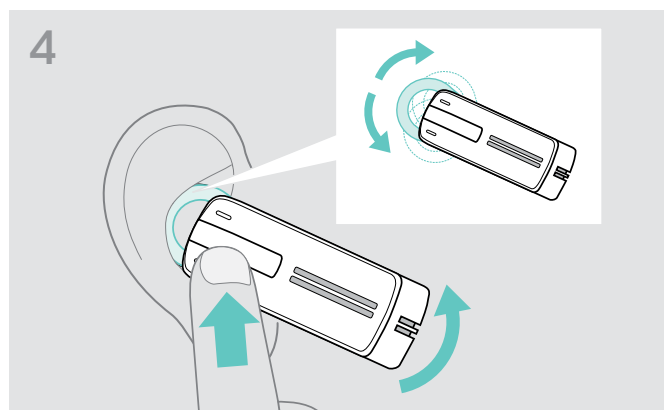

> Dostosuj kąt pętli tak, aby zestaw słuchawkowy był umieszczony wygodnie i stabilnie na uchu.

Noszenie zestawu słuchawkowego z pałąkiem nausznym

Możesz połączyć zaczep nauszny z adapterem nausznym bez pętli. Jeśli zestaw słuchawkowy nie pasuje odpowiednio, użyj jednego z adapterów nausznych z pętlą.

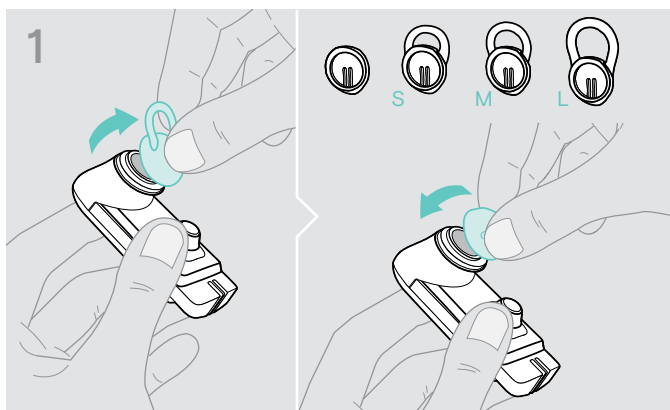

- > Usuń adapter nauszny z pętlą, jeśli to konieczne i przymocuj adapter nauszny bez pętli, w zależności od tego, co jest wygodniejsze.

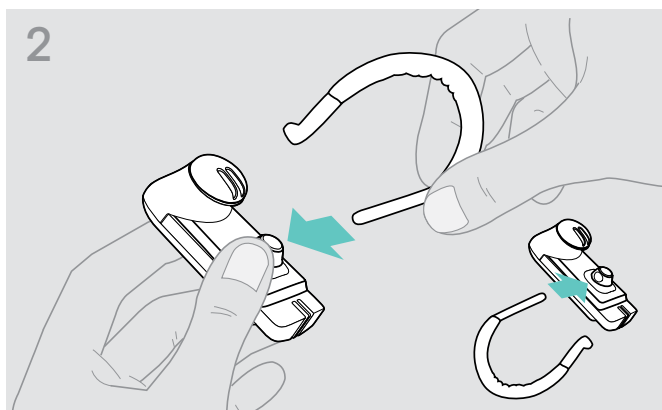

- > Przymocuj pałąk nauszny i zestaw słuchawkowy. Jeśli chcesz zmienić ucho, na którym nosisz zestaw słuchawkowy, przymocuj pałąk nauszny w odwrotny sposób.

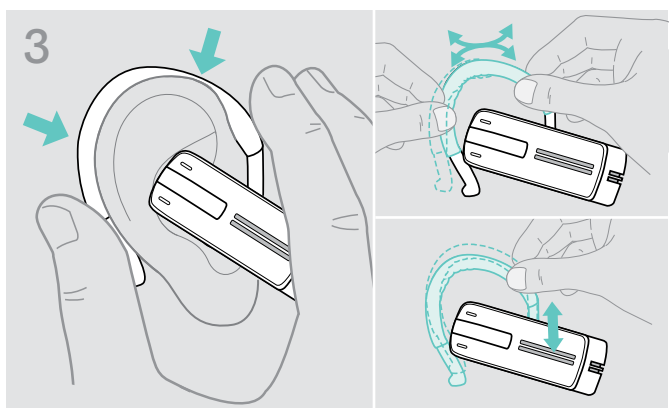

- > Przyłóż zestaw słuchawkowy do ucha i poprowadź pałąk nauszny za uchem. Jeśli zestaw słuchawkowy nie pasuje odpowiednio, zegnij nieco pałąk nauszny.



- > Umieść zestaw słuchawkowy tak, aby wygodnie przylegał do ucha.

Noszenie zestawu słuchawkowego z opcjonalnym pałąkiem nagłownym

Pałąk nagłowny Presence jest dostępny jako akcesorium.

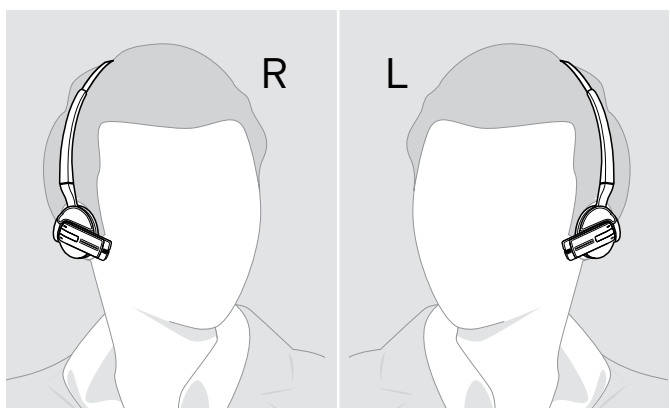

Włączanie i podłączanie zestawu słuchawkowego

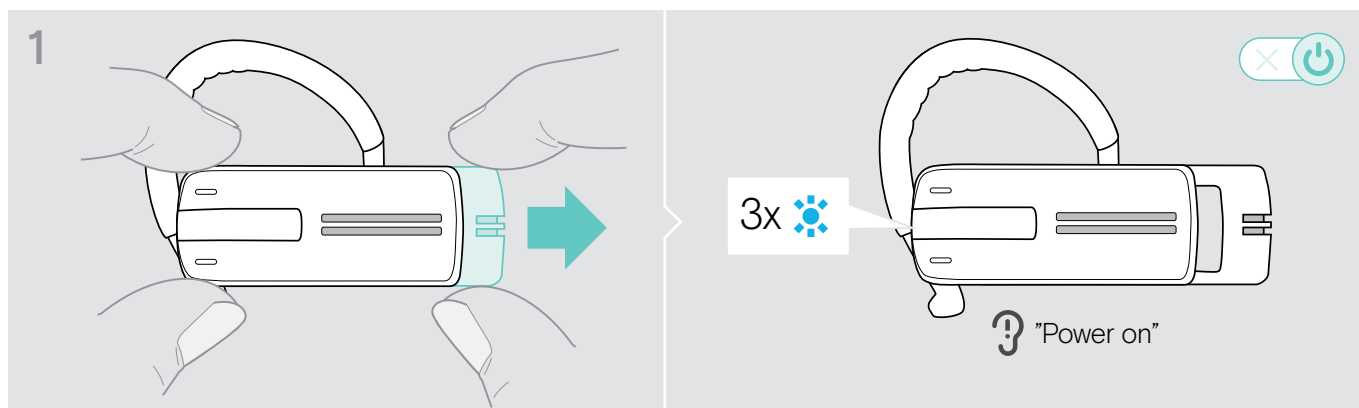

- > Delikatnie pociągnij suwak włączania/wyłączania w stronę przeciwną od zestawu słuchawkowego. Dioda LED zestawu słuchawkowego zamiga 3 razy na niebiesko. W zestawie słuchawkowym pojawi się komunikat głosowy „power on” („włączanie”).

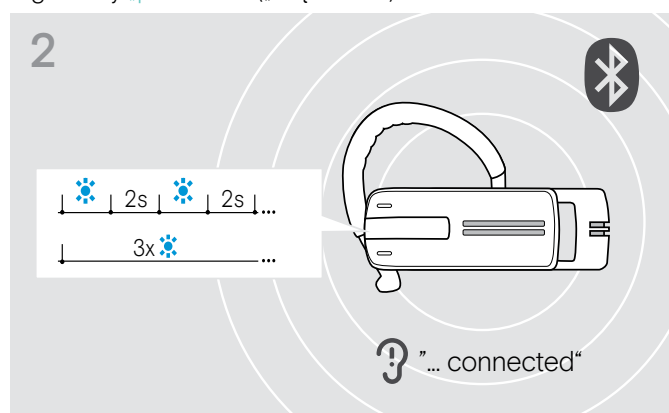

Dioda LED będzie migać 3 razy na niebiesko co 2 sekundy, aż zestaw słuchawkowy znajdzie sparowane urządzenie Bluetooth i podłączy się do niego.

Gdy połączenie zostanie pomyślnie nawiązane, w zestawie słuchawkowym pojawi się jeden lub dwa komunikaty głosowe:

- „Phone one connected” („Pierwszy telefon podłączony”) dla pierwszego telefonu komórkowego,
- „Phone two connected” („Drugi telefon podłączony”) dla drugiego telefonu komórkowego,
- „Dongle connected” („Klucze sprzętowe podłączony”) dla klucza sprzętowego Bluetooth.

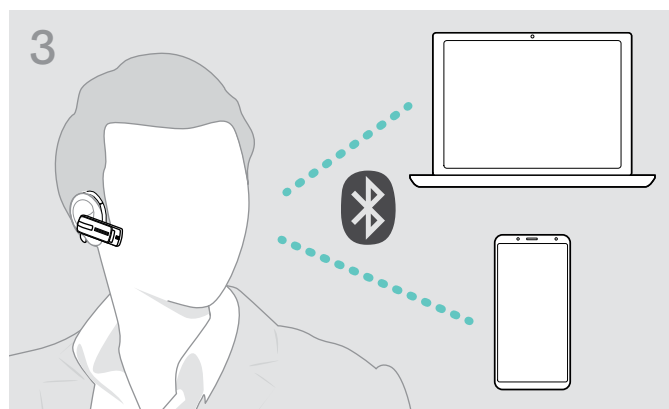

Tylko dwa z maksymalnie ośmiu sparowanych urządzeń Bluetooth mogą być jednocześnie podłączone do zestawu słuchawkowego.

Po włączeniu zestaw słuchawkowy spróbuje automatycznie połączyć się z dwoma ostatnio podłączonymi urządzeniami Bluetooth.

Wyłączanie zestawu słuchawkowego

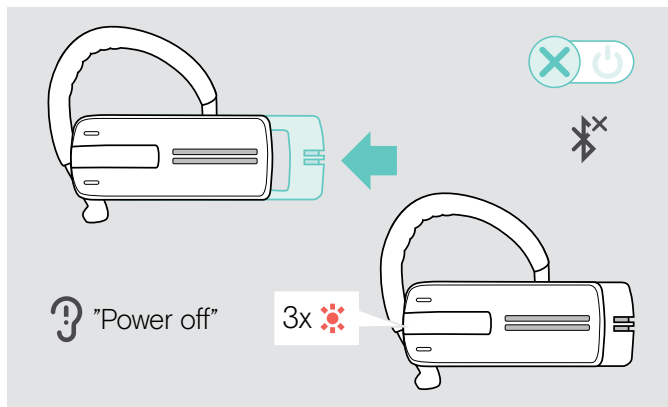

> Delikatnie przesunij suwak włączania/wyłączania w stronę zestawu słuchawkowego.

W zestawie słuchawkowym pojawi się komunikat głosowy „power off” („wyłączenie”) i dioda LED zamiga 3 razy.

Zestaw słuchawkowy zakończy rozmowę i wyłączy się.

Wszystkie ustawienia głośności zostaną automatycznie zapisane, gdy zestaw słuchawkowy zostanie wyłączony.

Uzyskiwanie informacji o pozostałym czasie rozmowy

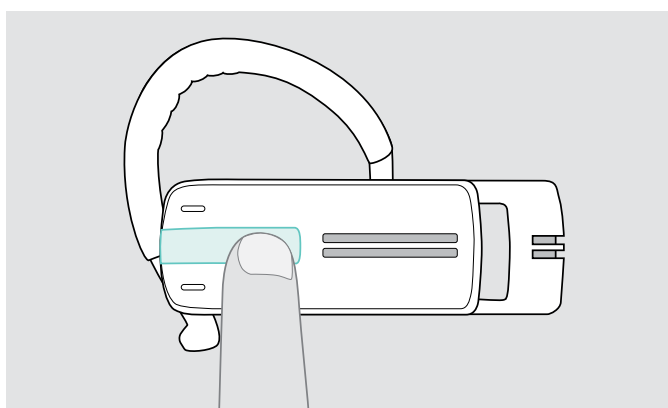

Możesz uzyskać informacje o pozostałym czasie rozmowy, z wyjątkiem sytuacji, gdy prowadzisz rozmowę lub słuchasz multimedialnych treści:

> Naciśnij na przycisk wielofunkcyjny.

Przekazywana informacja	Pozostały czas rozmowy	Dioda LED miga
„Between eight and ten hours talk time” („Od ośmiu do dziesięciu godzin rozmowy”)	od 8 do 10 godzin	3x
„Between four and eight hours talk time” („Od czterech do ośmiu godzin rozmowy”)	od 4 do 8 godzin	3x
„Between two and four hours talk time” („Od dwóch do czterech godzin rozmowy”)	od 2 do 4 godzin	2x
„Between one and two hours talk time” („Od jednej do dwóch godzin rozmowy”)	od 1 do 2 godzin	1x
„Less than one hour talk time” („Mniej niż godzina czasu rozmowy”)	mniej niż 1 godzina	1x
„Recharge headset” („Naładuj zestaw słuchawkowy”)	mniej niż 15 minut czasu rozmowy; automatyczny komunikat głosowy > Ładowanie zestawu słuchawkowego (patrz strona 6).	1x

Zmiana głośności



UWAGA

Uszkodzenia słuchu spowodowane wysoką głośnością!

Słuchanie przy wysokim poziomie głośności przez długi czas może prowadzić do trwałych uszkodzeń słuchu.

- > Przed założeniem zestawu słuchawkowego należy ustawić głośność na niski poziom.
- > Nie należy ciągle narażać się na wysokie głośności.

Zamiana przypisania przycisków głośności +/-

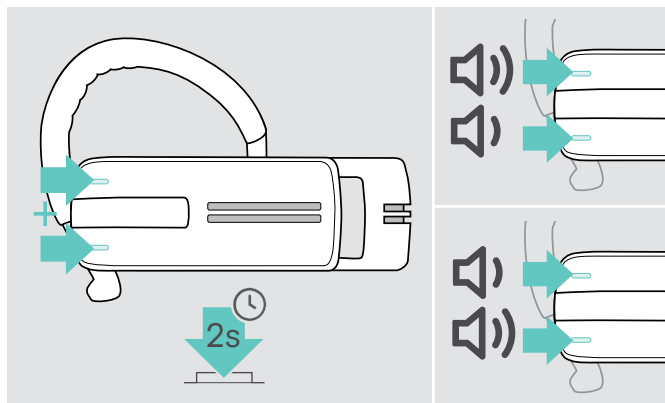

Możesz zamienić przypisanie przycisków regulacji głośności +/-, jeśli, na przykład, chcesz nosić zestaw na innym uchu (patrz strona 11).

- > Naciśnij i przytrzymaj obydwa przyciski głośności przez 2 sekundy, aby zmienić przypisanie przycisków +/-.
- W zestawie słuchawkowym pojawi się komunikat głosowy „Swap volume keys” („Zmień przyciski głosowe”).

Zmiana głośności

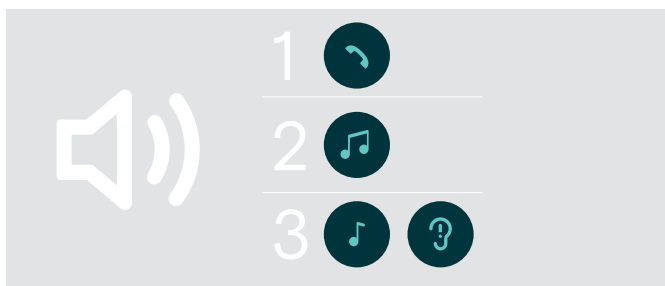

Możesz dostosować trzy niezależne ustawienia głośności dla zestawu słuchawkowego:

1. Głośność głośników: można ją dostosować w trakcie aktywnego połączenia.
2. Głośność dźwięku: można ją dostosować w trakcie odtwarzania multimedialnego.
3. Głośność dzwonka, sygnałów dźwiękowych i komunikatów głosowych: można ustawić w trybie spoczynku (brak aktywnego połączenia lub odtwarzania multimedialnego).

- > Naciśnij na przycisk
 - zwiększania głośności (+), aby zwiększyć głośność,
 - zmniejszania głośności (-), aby zmniejszyć głośność.
 Po osiągnięciu minimalnej lub maksymalnej głośności w zestawie słuchawkowym pojawi się komunikat głosowy „Volume min” („Minimalna głośność”) lub „Volume max” („Maksymalna głośność”).
 Gdy podpowiedzi głosowe są wyłączone, zamiast tego słyhać sygnał dźwiękowy w zestawie słuchawkowym.

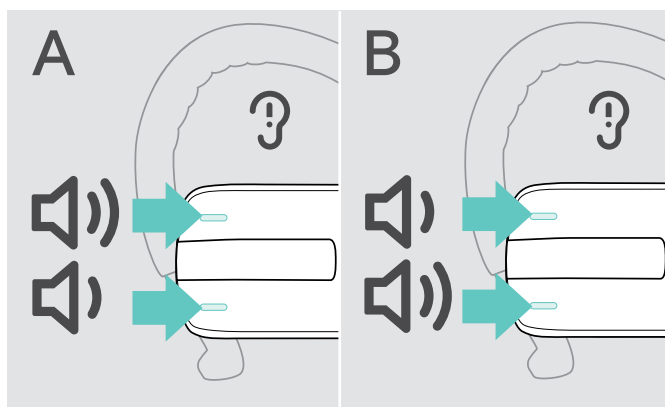

Wyciszanie mikrofonu zestawu słuchawkowego

Wyciszanie mikrofonu

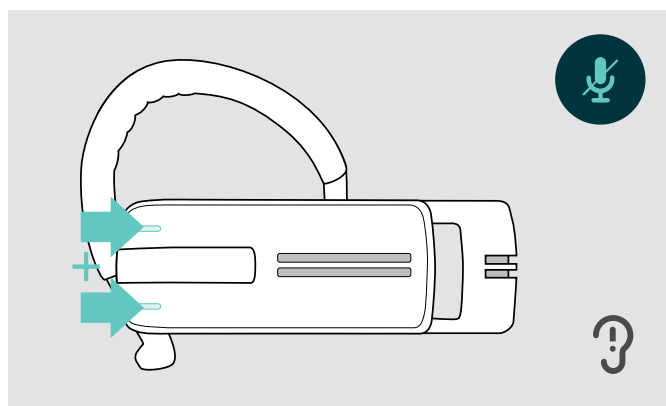

> Naciśnij na przycisk + i - głośności. Pojawi się komunikat głosowy „Mute on” („Wyciszanie włączone”).

Wyłączenie wyciszenia mikrofonu

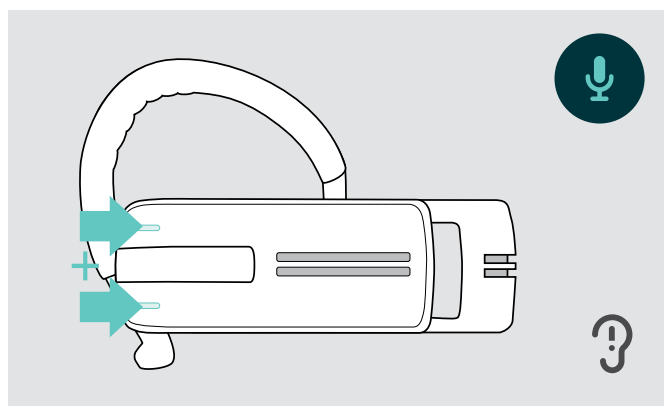

> Naciśnij na przycisk + i - głośności. Pojawi się komunikat głosowy „Mute off” („Dźwięk włączony”).

Włączanie/wyłączanie komunikatów głosowych

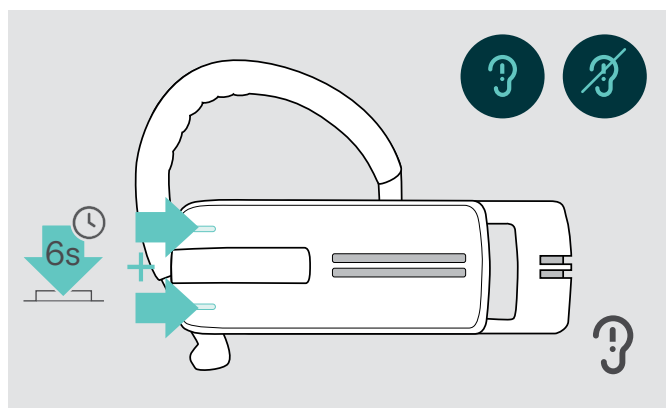

W trybie spoczynku (brak aktywnego połączenia lub odtwarzania multimedia):

> Naciśnij i przytrzymaj obydwa przyciski głośności. Komunikaty głosowe są teraz włączone/wyłączone, a komunikat głosowy „Voice on” („Dźwięk włączony”) lub „Voice off” („Dźwięk wyłączony”) jest podawany w zestawie słuchawkowym.

Przechowywanie i transportowanie zestawów słuchawkowych

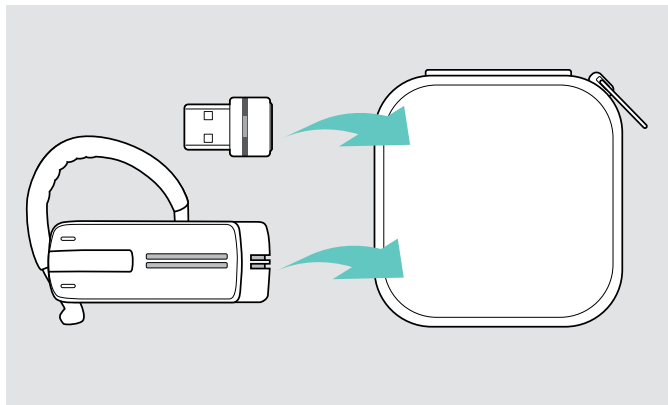

Aby uniknąć zadrapań lub zarysowań na zestawie słuchawkowym:

- > Gdy nie jest używany lub jest przenoszony, zestaw słuchawkowy należy przechowywać w futerale.
- > Przechowuj zestaw głośnomówiący w czystym i suchym miejscu.

Jeśli nie używasz zestawu słuchawkowego przez dłuższy okres:

- > Ładuj wbudowany akumulator co 3 miesiące przez około 1 godzinę.

Jeśli jesteś poza zasięgiem transmisji Bluetooth

Prowadzenie rozmów jest możliwe tylko w zakresie transmisji Bluetooth telefonu komórkowego/urządzenia Bluetooth. Zakres transmisji w dużej mierze zależy od warunków środowiskowych, takich jak grubość ściany, skład ściany itd. Jeśli linia widzenia jest nieograniczona, zakres transmisji większości telefonów komórkowych i urządzeń Bluetooth wynosi do 25 metrów.

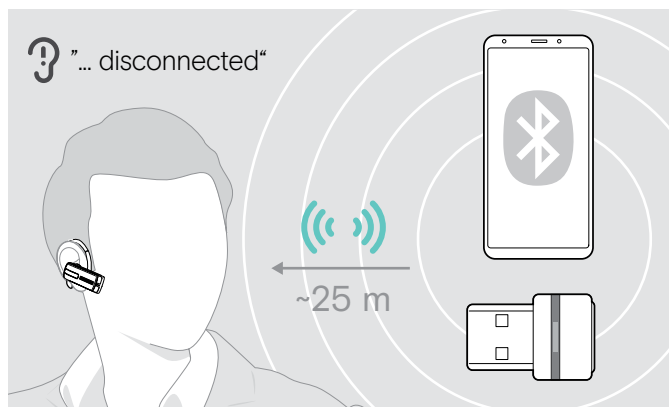

Jeśli zestaw słuchawkowy opuści zakres transmisji podłączonego urządzenia Bluetooth w trakcie rozmowy, w zestawie słuchawkowym pojawi się jeden z następujących komunikatów głosowych:

- „Phone one disconnected” dla pierwszego telefonu komórkowego,
- „Phone two disconnected” dla drugiego telefonu komórkowego lub
- „Dongle disconnected” dla klucza sprzętowego Bluetooth.

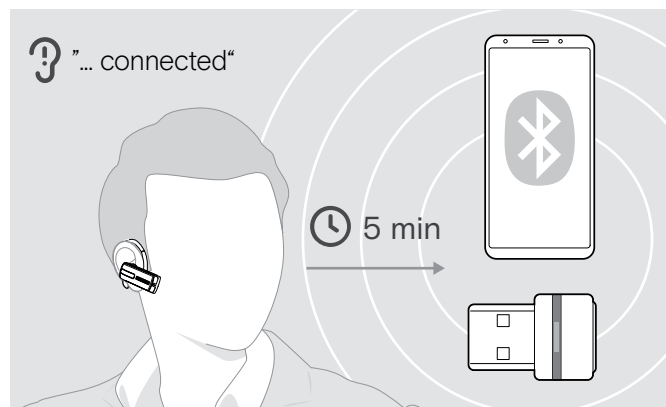

Jeśli ponownie wejdziesz do zakresu transmisji Bluetooth w ciągu 5 minut, połączenie zostanie ponownie nawiązane i w zestawie słuchawkowym pojawi się komunikat głosowy „Phone one connected”, „Phone two connected” lub „Dongle connected”.

Jeśli spędzisz ponad 5 minut poza zakresem transmisji Bluetooth, połączenie zostanie całkowicie przerwane i trzeba będzie manualnie wznowić połączenie.

Nawiązywanie połączeń za pomocą zestawu słuchawkowego

Wykonywanie połączenia



- > Wybierz numer na telefonie komórkowym.
W zestawie słuchawkowym pojawi się sygnał dźwiękowy.

Jeśli telefon komórkowy nie przeniesie automatycznie rozmowy na zestaw słuchawkowy:

- > Naciśnij na przycisk wielofunkcyjny jeden raz, aby przenieść rozmowę z telefonu komórkowego na zestaw słuchawkowy. Alternatywnie naciśnij na przycisk na telefonie komórkowym (patrz instrukcje obsługi telefonu komórkowego).

Przyjmowanie/odrzuca/zakończenie połączenia

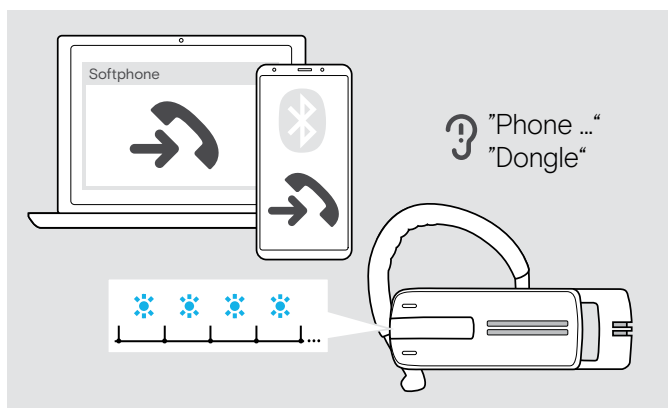

Gdy otrzymasz rozmowę, zestaw słuchawkowy poinformuje, który z podłączonych urządzeń Bluetooth dzwoni:

- podłączone telefony komórkowe: „Phone one” („Pierwszy telefon”) lub „Phone two” („Drugi telefon”) lub
- klucze sprzętowe Bluetooth podłączone do komputera: „Dongle” („Klucz sprzętowy”)

Następnie usłyszysz dźwięk dzwonka w zestawie słuchawkowym i dioda LED zamiga na niebiesko. Jeśli bateria zestawu słuchawkowego ma niski poziom naładowania, dioda LED będzie migać na czerwono zamiast na niebiesko.

Jeśli otrzymasz rozmowę i zestaw słuchawkowy będzie wyłączony, wystarczy włączyć zestaw słuchawkowy, aby zaakceptować rozmowę.

Jeżeli połączenie zostanie odebrane i przyjęte, odtwarzanie multimedialnych zostanie wstrzymane i uruchomione ponownie po zakończeniu połączenia (o ile odtwarzacz multimedialny obsługuje tę funkcję).

i Gdy komunikaty głosowe są wyłączone, usłyszysz sygnał dźwiękowy w zestawie słuchawkowym.

- > Naciśnij na przycisk wielofunkcyjny:

		Odbiera połączenia	
		Odrzuca połączenia	„Call rejected”
		Wstrzymuje aktywną rozmowę (przerwa)	-
		Kończy połączenie	„Call ended”

Przenoszenie rozmowy na zestaw słuchawkowy/z zestawu słuchawkowego

Po nawiązaniu połączenia możesz przenieść rozmowę na zestaw słuchawkowy/z zestawu słuchawkowego.

> Naciśnij na przycisk wielofunkcyjny:

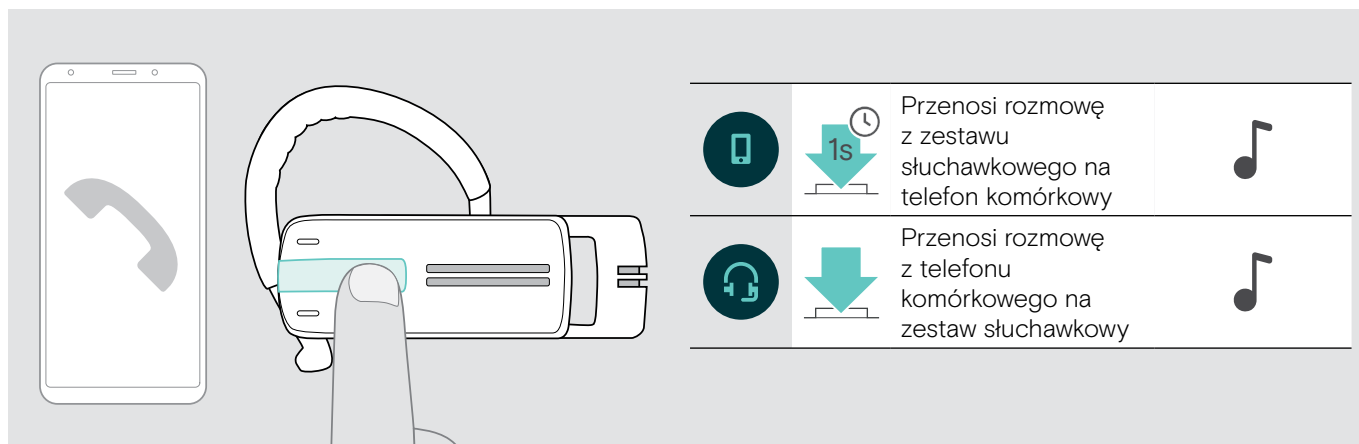

Ponowne wybieranie numeru

Funkcja ponownego wybierania jest obsługiwana wyłącznie przez urządzenia Bluetooth z profilem „wolne ręce” (HFP).

> Naciśnij na przycisk wielofunkcyjny:

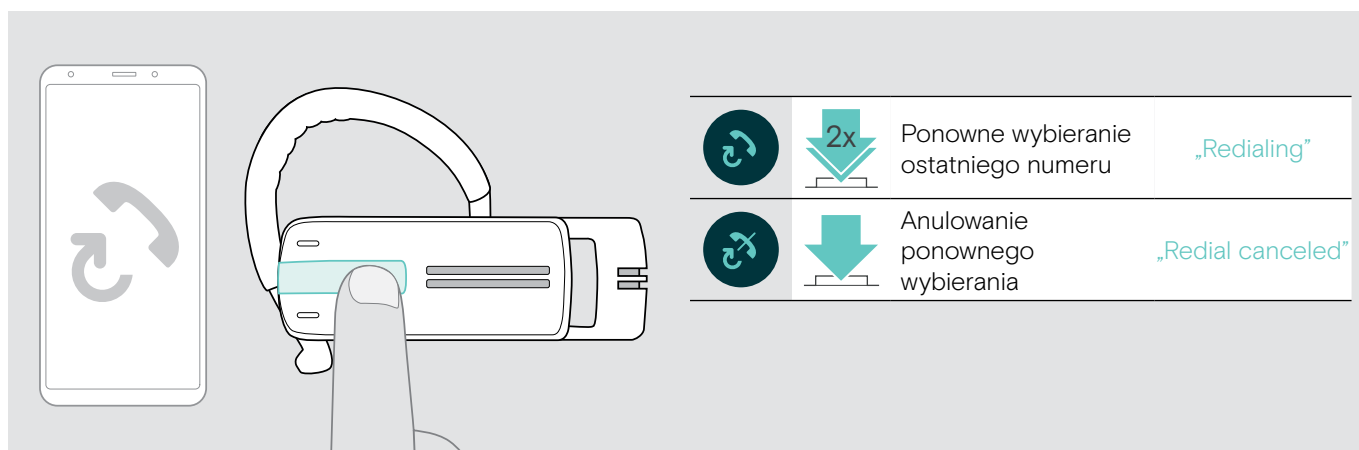

Wybieranie głosowe dla komputera lub asystenta głosowego na telefonie komórkowym

Funkcja wybierania głosowego jest obsługiwana wyłącznie przez urządzenia Bluetooth z profilem „wolne ręce” (HFP). Komunikaty i funkcje głosowe zależą od urządzenia Bluetooth lub od aplikacji. Zamiast wybierania głosowego na telefonie komórkowym można włączyć asystenta głosowego. Warunek wstępny: zestaw słuchawkowy jest WYŁĄCZNIE podłączony do telefonu komórkowego.

> Naciśnij na przycisk wielofunkcyjny:

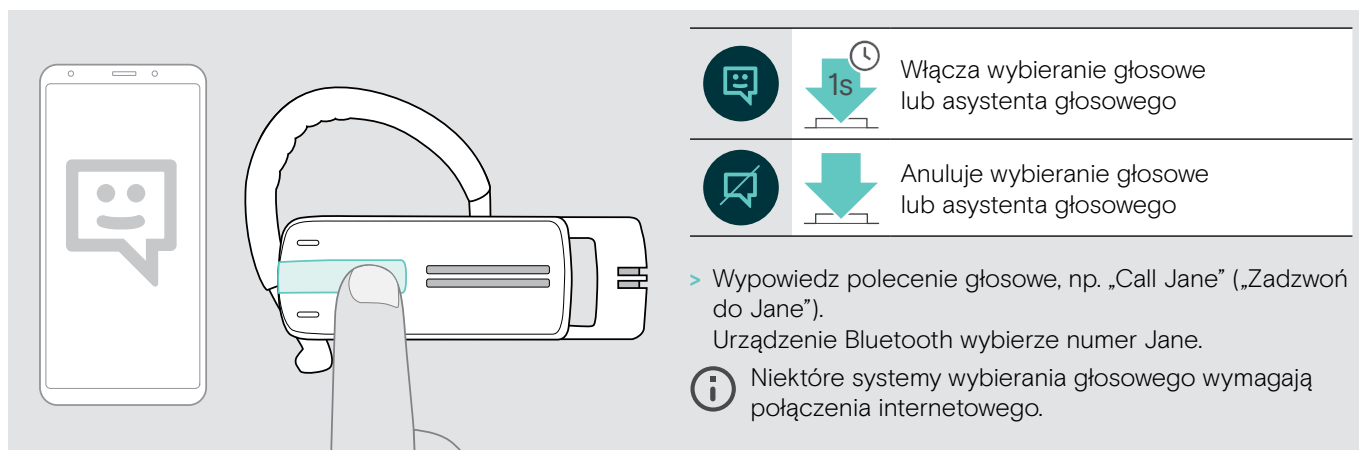

Zarządzanie kilkoma rozmowami

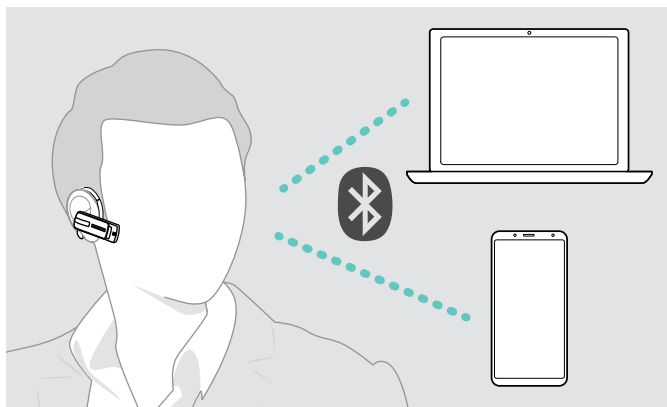

Możesz użyć zestawu słuchawkowego jednocześnie z dwoma urządzeniami Bluetooth (patrz strona 7).

Zarządzanie dwiema rozmowami

Możesz zarządzać dwiema rozmowami:

- z **dwóch różnych** urządzeń Bluetooth lub
- z **jednego** urządzenia Bluetooth.

Jeśli otrzymasz połączenie w trakcie aktywnej rozmowy:

> Naciśnij na przycisk wielofunkcyjny:

Aktywne połączenie	2-ga przychodząca rozmowa	Funkcja
		Przyjmuje połączenia przychodzące i kończy aktywne połączenie
		Przyjmuje połączenie przychodzące i wstrzymuje aktywne połączenie (przełączanie – w zależności od telefonu)
		Odrzuca połączenie przychodzące i kontynuuje aktywne połączenie

Jeśli wstrzymasz aktywną rozmowę (przełączanie):

> Naciśnij na przycisk wielofunkcyjny:

Aktywne połączenie	2-ga rozmowa zostaje wstrzymana	Funkcja
		Kończy aktywne połączenie i sprawia, że wstrzymane połączenie jest aktywne (w zależności od telefonu)

Konserwacja produktów i aktualizacja oprogramowania sprzętowego

UWAGA

Ciecze mogą uszkodzić elektronikę produktu!

Ciecze dostające się do obudowy urządzenia mogą spowodować zwarcie i uszkodzić elektronikę.

- > Przechowywać wszystkie płyny z dala od produktu.
- > Nie używać żadnych środków czyszczących ani rozpuszczalników.

Czyszczenie produktów

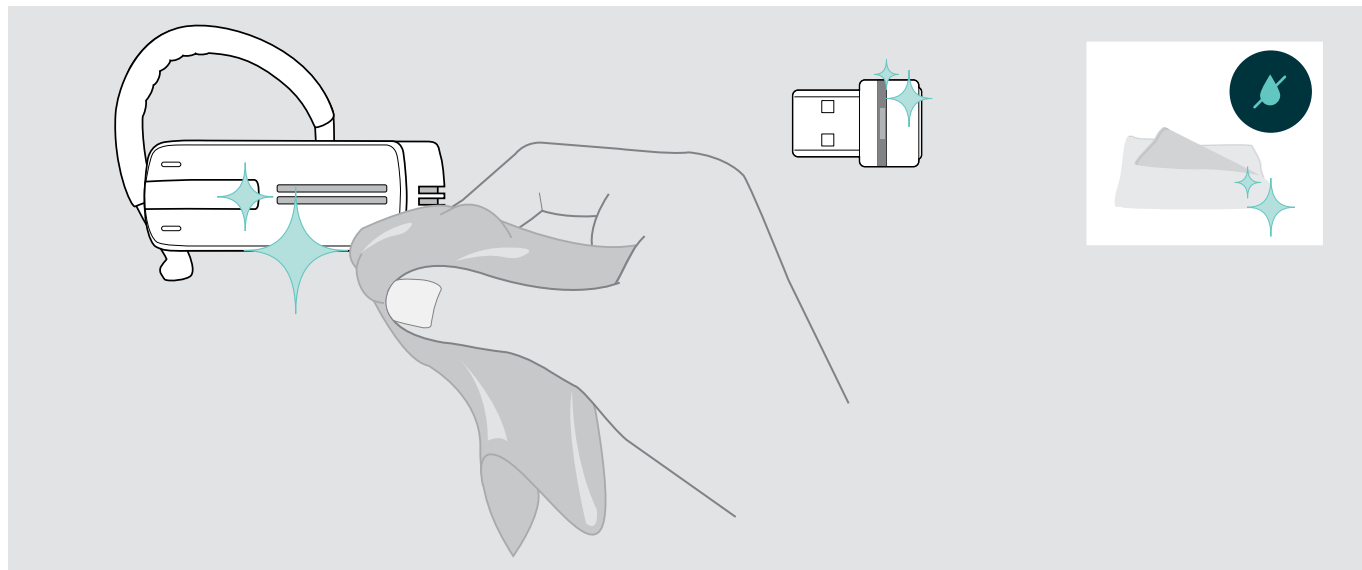

- > Do czyszczenia produktu należy używać wyłącznie czystej ściereczki.

Aktualizacja oprogramowania sprzętowego produktów

Aby zaktualizować zainstalowane oprogramowanie sprzętowe:

- > Zainstaluj bezpłatne oprogramowanie **EPOS Connect** (patrz strona 10).

Aktualizacja oprogramowania sprzętowego produktów

Aby zaktualizować oprogramowanie sprzętowe, jednocześnie może być podłączony tylko jeden produkt:

- > Odłącz wszystkie inne produkty przed rozpoczęciem aktualizacji.

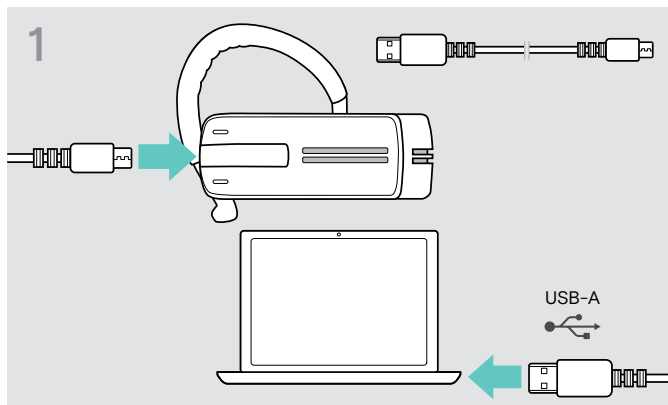

- > Użyj kabla USB z wtyczką mini, aby podłączyć zestaw słuchawkowy do komputera.



- > Uruchom aplikację **EPOS Connect**. **EPOS Connect** sprawdza, czy zainstalowane oprogramowanie sprzętowe jest najnowszą wersją dostępną na serwerze EPOS. W razie potrzeby należy zaktualizować do najnowszej wersji.

Aktualizacja oprogramowania klucza sprzętowego Bluetooth

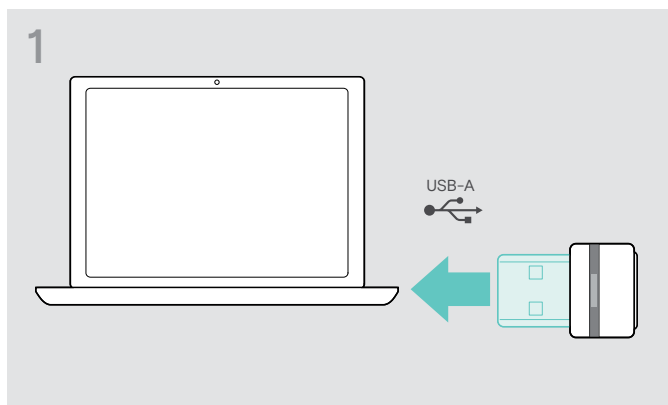

- > Podłącz klucz sprzętowy Bluetooth USB do gniazda USB komputera.

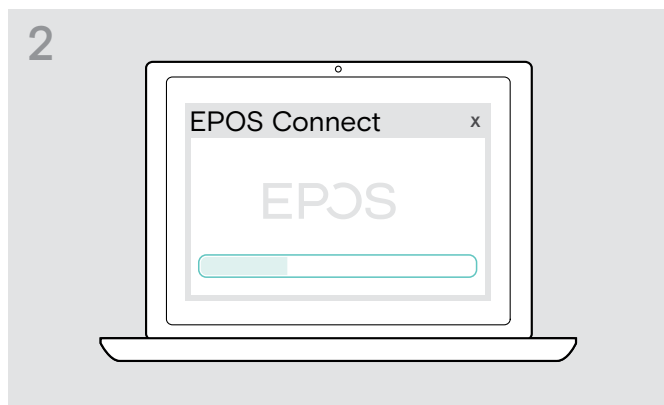

- > Uruchom aplikację **EPOS Connect**. **EPOS Connect** sprawdza, czy zainstalowane oprogramowanie sprzętowe jest najnowszą wersją dostępną na serwerze EPOS. W razie potrzeby należy zaktualizować do najnowszej wersji.

W przypadku problemów ...

Problem	Możliwa przyczyna	Rozwiązanie	Strona
Nie można włączyć zestawu słuchawkowego	Akumulator jest rozładowany.	> Naładuj akumulator.	6
Brak sygnału dźwiękowego	Zestaw słuchawkowy nie jest sparowany z telefonem komórkowym.	> Sprawdź, czy zestaw słuchawkowy jest sparowany. Jeśli to konieczne, sparuj zestaw słuchawkowy ponownie.	7
	Głośność jest za niska.	> Zwiększ głośność.	15
	Wyłącz zestaw słuchawkowy.	> Włącz zestaw słuchawkowy.	13
Nie można sparować zestawu słuchawkowego	Parowanie nie działa.	> Sprawdź, czy urządzenie Bluetooth obsługuje profil HF lub HS.	-
	Telefon komórkowy jest wyłączony.	> Włącz telefon komórkowy.	-
Nie pojawiły się komunikaty głosowe (tylko sygnały dźwiękowe)	Komunikaty głosowe są wyłączone.	> Włącz komunikaty głosowe.	16
Zestaw słuchawkowy nie reaguje na żadne naciśnięcie przycisku	Działanie zestawu słuchawkowego jest nieprawidłowe.	> Zresetuj zestaw słuchawkowy do domyślnych ustawień fabrycznych.	23
Nawiązanie połączenia trwa bardzo długo	Urządzenie Bluetooth 1 nie jest dostępne.	> Przełącz pomiędzy dwoma urządzeniami Bluetooth.	13
Brak połączenia Bluetooth przez klucz sprzętowy	Klucz sprzętowy nie został prawidłowo włożony do komputera	> Podłącz klucz sprzętowy ponownie.	9
	Klucz sprzętowy i Presence Grey nie są połączone	> Sparuj klucz sprzętowy i zestaw słuchawkowy Presence Grey (parowanie).	9
Klucz sprzętowy nie akceptuje nowych urządzeń (parowanie)	Lista parowania klucza sprzętowego została zakłócona	Wyczyść listę wcześniej sparowanych urządzeń: > Aby przejść do trybu parowania, naciśnij i przytrzymaj przycisk klucza sprzętowego przez 3 sekundy. Dioda LED na przemian miga na niebiesko i czerwono. > Dwukrotnie naciśnij na przycisk klucza sprzętowego. Dioda LED zamiga trzy razy na fioletowo. Lista parowania została wyczyszczona.	-

Jeśli wystąpi problem, którego nie ma w powyższej tabeli lub jeśli problemu nie da się rozwiązać za pomocą proponowanych rozwiązań, należy skontaktować się z lokalnym partnerem EPOS w celu uzyskania pomocy. Aby znaleźć partnera EPOS w danym kraju, należy skorzystać ze strony eposaudio.com.

Przywracanie domyślnych ustawień fabrycznych (Reset)

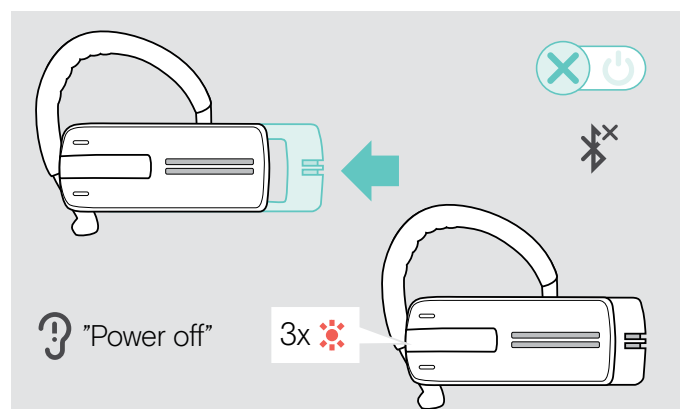

- > Delikatnie przesunij suwak włączania/wyłączania w stronę zestawu słuchawkowego. W zestawie słuchawkowym pojawi się komunikat głosowy „power off” („wyłączenie”) i dioda LED zamiga 3 razy. Zestaw słuchawkowy zakończy rozmowę i wyłączy się.

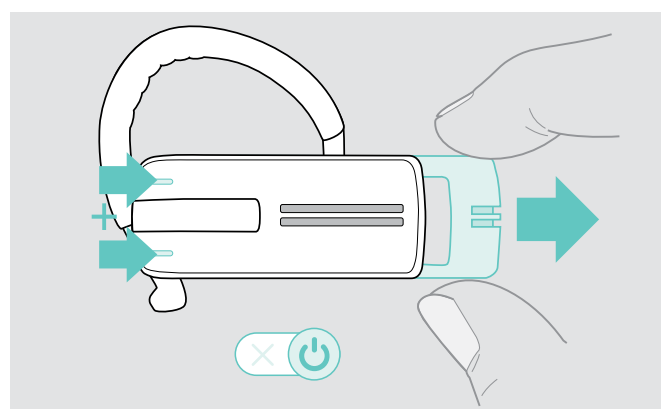

- > Trzymając obydwa przyciski regulacji głośności wciśnięte, delikatnie odsuń suwak włączania/wyłączania od zestawu słuchawkowego. Dioda LED zamiga 3 razy na fioletowo, a potem na przemian na niebiesko i czerwono. Zestaw słuchawkowy spróbuje sparować się z urządzeniami Bluetooth (patrz strona 7)

EPOS

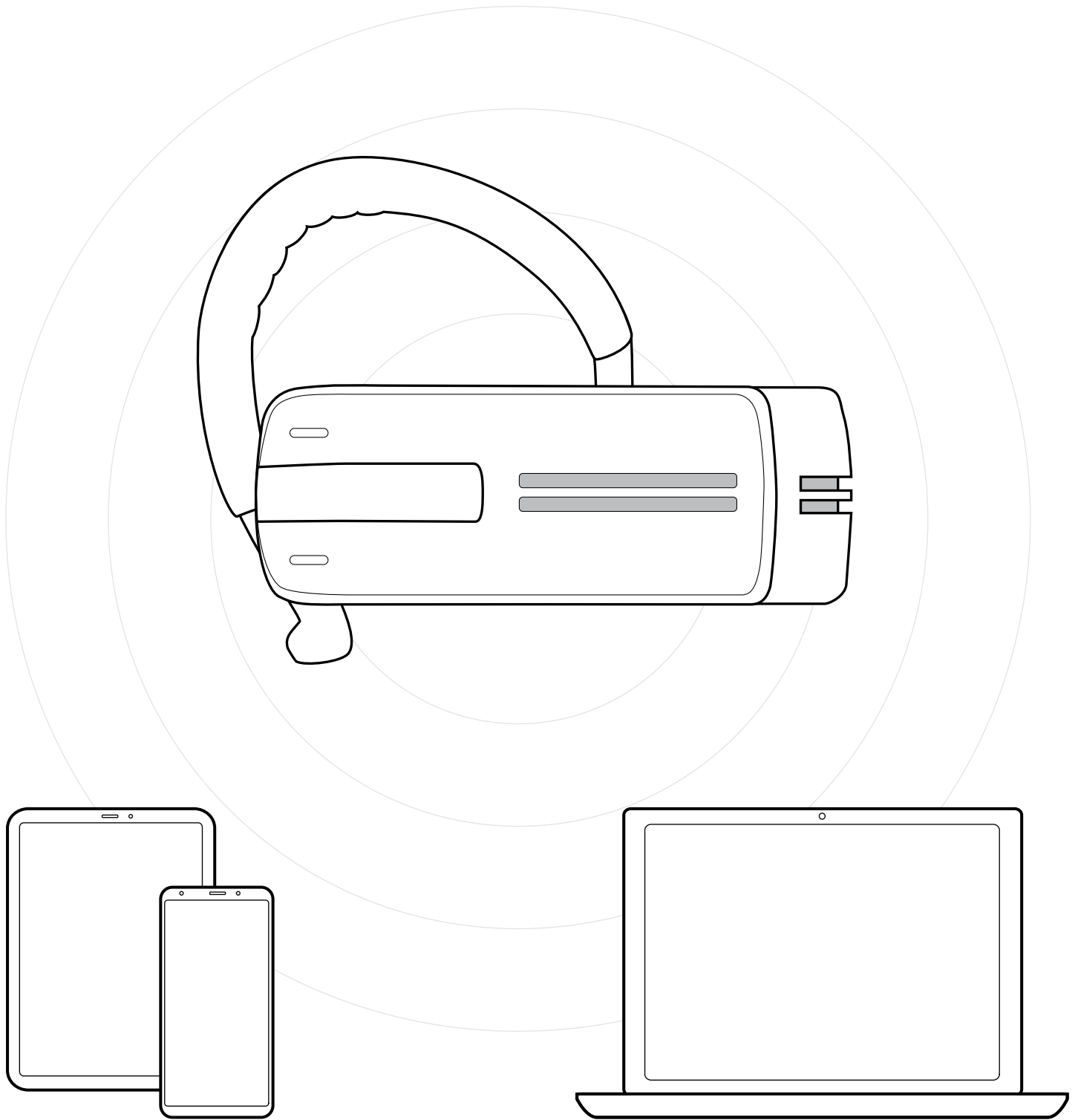

DSEA A/S

Kongebakken 9, DK-2765 Smørum, Denmark
eposaudio.com