

EPSON



ADAPT 360 | ADAPT 361

Over de oren Bluetooth®-headset met ANC

Gebruiksaanwijzing

Inhoud

De ADAPT 360 ADAPT 361-headset	2
Omvang levering	3
Productoverzicht.....	4
Overzicht van de headset.....	4
Overzicht van de LED-indicaties van de headset	4
Overzicht van de headsetknoppen	5
Overzicht van de dongle.....	6
Overzicht van de LED-indicaties van de dongle.....	6
Overzicht van de dongle-knop	6
Overzicht van de pictogrammen.....	6
Aan de slag	7
De headset met Bluetooth®-apparaten koppelen.....	7
Installeren van de EPOS Connect-software.....	9
De audio-instellingen van de headset wijzigen – Microsoft® Windows	9
De headset gebruiken.....	10
De headset aanzetten en verbinden.....	10
De headset uitzetten	10
De headset aanpassen en dragen	11
Het volume aanpassen.....	11
Het volume van de microfoon van de headset aanpassen voor softphones.....	11
De microfoon dempen.....	12
Active Noise Cancellation (ANC) gebruiken.....	12
TalkThrough in- en uitschakelen.....	13
Bellen met behulp van de headset	14
Iemand bellen.....	14
Accepteren/weigeren/beëindigen van een oproep.....	14
Nummerherhaling	15
De spraakassistent/spraakbesturing gebruiken	15
Meerdere gesprekken beheren	16
De headset en dongle gebruiken met Microsoft® Teams/Cortana.....	17
Microsoft® Teams aanroepen en meldingen controleren.....	17
Microsoft® Cortana activeren en gebruiken.....	17
Naar audio luisteren met de headset.....	18
Het afspelen van media beheren.....	18
De geluidskabel gebruiken.....	18
Extra functies.....	19
De headset-accu opladen.....	19
Resterend accuvermogen controleren.....	19
De headset opslaan en vervoeren	20
Als u het Bluetooth-bereik verlaat.....	20
Bluetooth opnieuw verbinden/loskoppelen.....	21
Spraakmeldingen inschakelen/uitschakelen.....	21
De producten onderhouden en de firmware bijwerken.....	22
De producten reinigen.....	22
De oorkussentjes vervangen.....	22
De firmware van de producten actualiseren	23
Bij problemen	24
De koppelingslijst van de headset wissen (Reset).....	25
De koppelingslijst van de dongle wissen (Reset).....	25

De ADAPT 360 | ADAPT 361-headset

Blijf altijd gefocust dankzij ANC die achtergrondruis vermindert. Zo kunt u zich zelfs in drukke open kantoorruimtes concentreren en geeft u uw productiviteit een boost, waar u ook bent. Omdat deze oplossing is geoptimaliseerd voor UC, zijn uw zakelijke gesprekken altijd helder en duidelijk en kunt u eenvoudig schakelen tussen apparaten.

Geniet van over-the-ear design en de ergonomische oorkussens die het geluid dempen en voor langdurig comfort zorgen. Waar uw werk u ook brengt, u hoeft niet te verzaken op prestaties en gemak, met een batterijduur van maximaal 46 uur en een opvouwbaar design dat u eenvoudig opbergt en inpakt. Geef uw prestaties kracht met professionele kwaliteit en een strak, comfortabel design in stijlvol zwart.

U kunt gebruik maken van de opties EPOS Manager en EPOS Connect-software voor optimale functionaliteit. Kies een headset met geweldige audio die duurzaam is gebouwd en waarmee u zult uitblinken in de hedendaagse werkomgeving.

Belangrijkste voordelen en functies

Concentreer u in rumoerige omgevingen

Dankzij Active Noise Cancellation, dat achtergrondgeluid vermindert zodat u zich kunt focussen op uw werk

Vertrouw op duidelijke telefoontjes met gecertificeerde oplossingen

Gecertificeerd voor Microsoft Teams en geoptimaliseerd voor UC

Schakel moeiteloos tussen uw favoriete apparaten

Met multi-point connectiviteit met twee Bluetooth®-apparaten tegelijk

Geniet van stijlvol, comfortabel design

Werk met een eigentijdse look in zwart en zachte, ergonomische oorkussens voor langdurig comfort

Stereogeluid van hoge kwaliteit en betrouwbare prestaties

Stream stereomuziek op het werk of tijdens uw woon-werkverkeer en profiteer van een batterijduur tot 46 uur

Extra voordelen en functies

Microsoft Teams direct lanceren

Speciale knop voor Microsoft Teams via BTD 800-dongle

Duidelijke gesprekken op kantoor en uw mobiel

Met 2 geavanceerde microfoons die het oppikken van spraak optimaliseren, waar u ook bent

Storend geluid reduceren

Uitstekende geluidsdemping dankzij grote oorschelpen

Zeer handig en draagbaar

Dankzij een robuust, opvouwbaar headsetontwerp

Bescherm uw headset

Met een handige opberghoes

Profiteer van eenvoudig opladen

Via USB-kabel met USB-C-connector

Firmware-updates wanneer het u uitkomt

Via EPOS Manager en EPOS Connect-software



Raadpleeg de Veiligheidsgids voor veiligheidsinstructies.



Raadpleeg voor specificaties het informatieblad op eposaudio.com



Een lijst met accessoires vindt u op de productpagina op eposaudio.com

Handelsmerken

De Bluetooth®-woordmerk en de -logo's zijn geregistreerde handelsmerken die eigendom zijn van Bluetooth SIG, Inc. en elk gebruik van dergelijke merken door DSEA A/S is onder licentie.

USB Type-C® en USB-C® zijn handelsmerken van USB Implementers Forum.

Qualcomm aptX is een product van Qualcomm Technologies International, Ltd. Qualcomm is een handelsmerk van Qualcomm Incorporated, geregistreerd in de Verenigde Staten en andere landen, gebruikt met toestemming. aptX is een handelsmerk van Qualcomm Technologies International, Ltd., geregistreerd in de Verenigde Staten en andere landen, gebruikt met toestemming.

Alle andere handelsmerken zijn de eigendom van hun respectieve eigenaars.

Omvang levering

ADAPT 360

Bluetooth-headset +
Bluetooth-dongle **BTD 800** (USB-A)

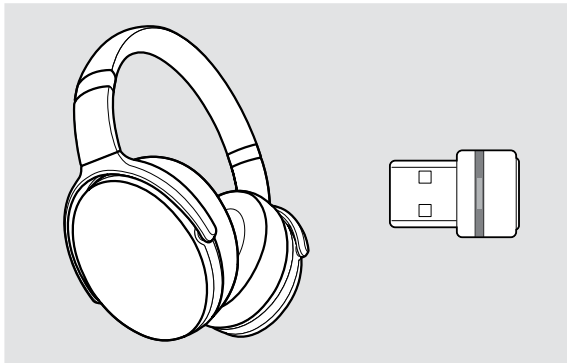

ADAPT 361

Bluetooth-headset +
Bluetooth-dongle **BTD 800** (USB-C)

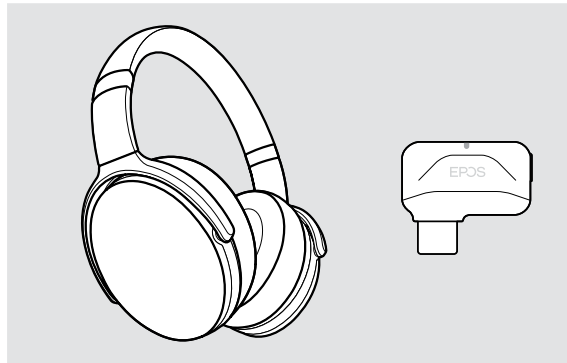

OF

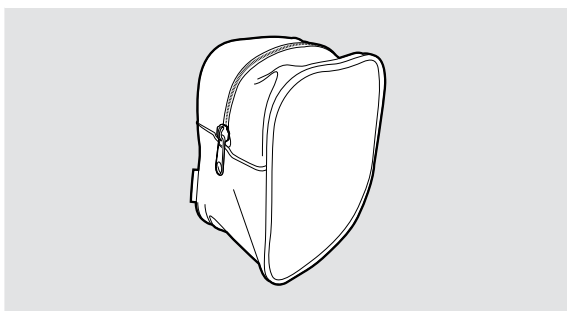

Hoes



USB-kabel
met USB-C-® naar USB-A-connector
of
met USB-C-® naar USB-C-connector

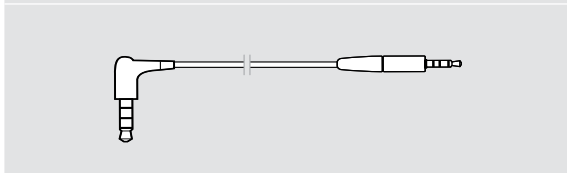

Audiokabel
met 2,5 mm en 3,5 mm jackplug

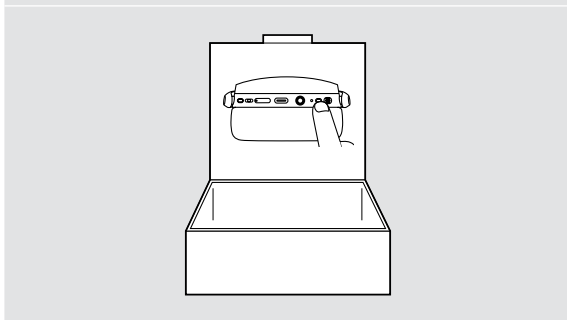

Snelgids
op de doos



Veiligheidshandleiding
Nalevingsverklaring

Productoverzicht

Overzicht van de headset

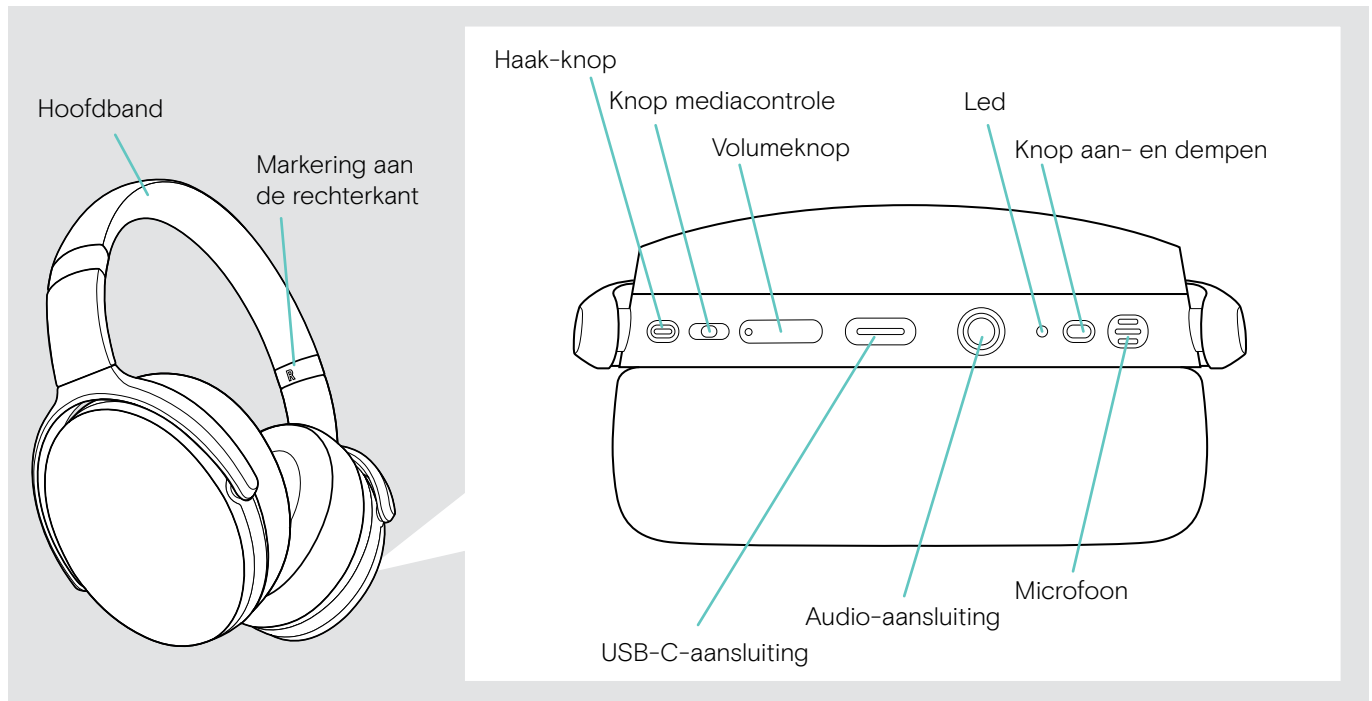







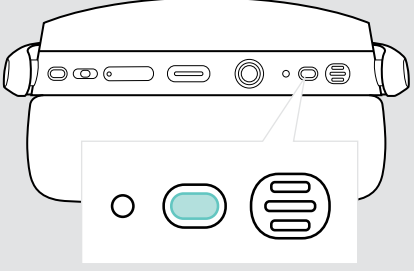

Overzicht van de LED-indicaties van de headset



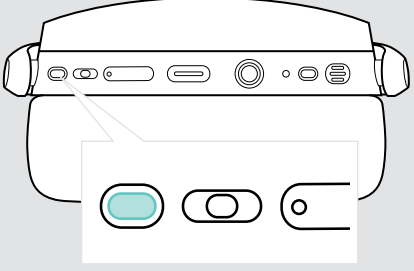

		<ul style="list-style-type: none"> • Headset aangesloten • Headset uitgeschakeld • Headset volledig opgeladen
		<ul style="list-style-type: none"> • Headset wordt ingeschakeld • Koppelingslijst gewist
		<ul style="list-style-type: none"> • Bluetooth-apparaat gevonden • Bluetooth maakt opnieuw verbinding
		Headset in koppelingsmodus: zoeken naar mobiel apparaat/dongle
		Headset wordt uitgeschakeld
		Headset losgekoppeld van mobiel apparaat/dongle
		Binnenkomend gesprek
		Batterijvermogen tussen 60 en 99%
		Batterijvermogen tussen 20 en 59%
		<ul style="list-style-type: none"> • Geen Bluetooth-apparaat gevonden • Opladbare batterij is zwak

*Zodra de headset is verbonden, gaat de LED uit.



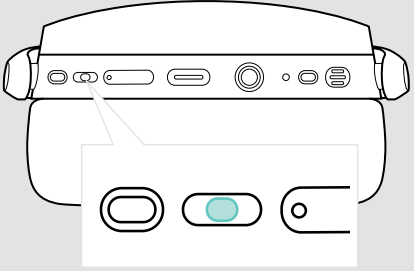

Overzicht van de headsetknoppen

Knop Aan- en Dempen	Drukken	Functie	Pagina
		Zet de headset aan/uit	10
		Zet ANC aan/uit	12
		Dempt de microfoon/heft demping op	12
		Zet TalkThrough aan/uit (ANC ingeschakeld)	13
		Annuleert koppelen (koppelingsmodus)	7
	Koppelt de headset met een Bluetooth-apparaat	7	
	Wist koppelingslijst (koppelingsmodus)	25	
	> Power & Media-bedieningsknop indrukken		

Haak-knop	Drukken	Functie	Pagina
		Initieert oproep	14
		Accepteert/beëindigt oproep	14
		2 oproepen: Beantwoordt binnenkomende en eindigt actieve oproep	16
		2 oproepen: Beëindigt actieve en onderbreekt gepauzeerde oproep	16
		Roept Microsoft Teams op	17
		Zet een actieve oproep in de wacht (pauzeren)/haalt gepauzeerde oproep uit wachtstand	14
		Nummerherhaling	15
		2 oproepen: Beantwoordt inkomende oproep en zet actieve oproep in de wacht	16
		2 oproepen: Schakelt tussen twee oproepen	16
		Activeert spraakassistent/Cortana	15
		Telefoongesprek weigeren	14

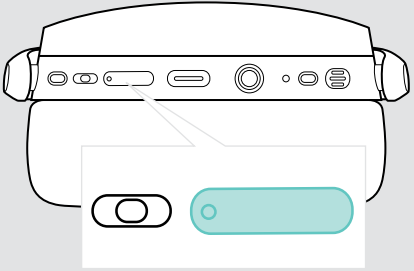
Media-bedieningsknop	Drukken	Functie	Pagina
		Start/pauzeert afspelen van audio	18
		<ul style="list-style-type: none"> • Naar het volgende nummer • Ingedrukt houden: Spoelt het nummer door* 	
		<ul style="list-style-type: none"> • Skipt naar het vorige nummer • Ingedrukt houden: Spoel het nummer terug* 	
		Wist koppelingslijst (koppelingsmodus): > Power & Media-bedieningsknop indrukken	25

* Deze functies worden niet ondersteund door alle aangesloten Bluetooth-apparaten.

Volumeknop	Drukken	Functie	Pagina
		Verhoogt/verlaagt het volume (indrukken of ingedrukt houden)	11
		Opvragen resterend batterijvermogen (beide knoppen indrukken)	19
		Inschakelen/uitschakelen stemcommando's (beide knoppen indrukken)	21

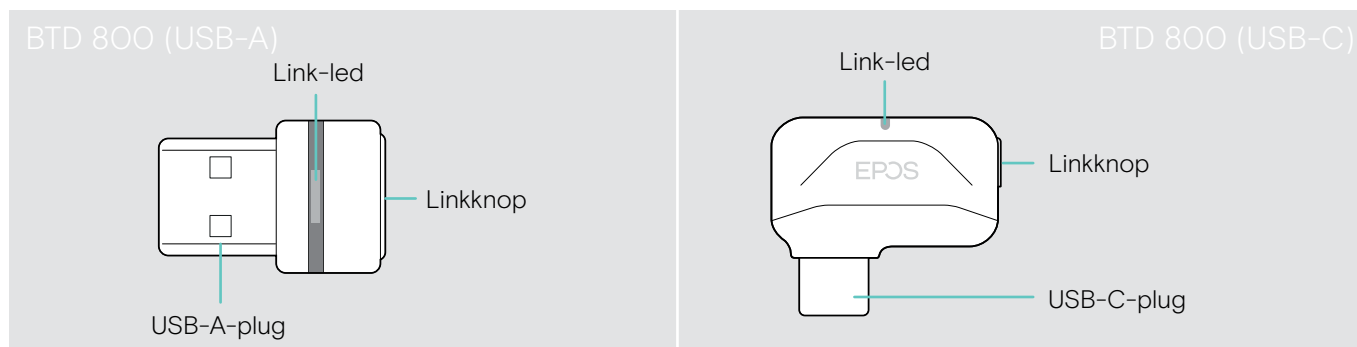

Overzicht van de dongle

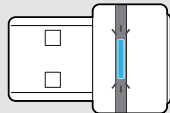
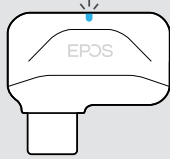

Overzicht van de LED-indicaties van de dongle

 		Dongle in koppelingsmodus: zoeken naar headset
	3x	Koppeling succesvol
	3x	Pairing mislukt
	—	Adapter probeert verbinding te maken met een Bluetooth-apparaat
		Adapter en Bluetooth-apparaat verbonden
	—	Binnenkomend gesprek
		<ul style="list-style-type: none"> • Uitgaand/actief gesprek • Audioweergave
		Verbonden met teams
	—	<ul style="list-style-type: none"> • Teams melding • Verbinding maken met teams of Cortana aanroepen
	—	De microfoon van het verbonden Bluetooth-apparaat is gedempt

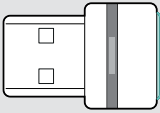
Overzicht van de dongle-knop

Linkknop	Drukken	Functie	Pagina
 		Koppelt de dongle aan de headset	7
		Koppelt de headset opnieuw	21
		Ontkoppelt de headset	21

Overzicht van de pictogrammen

	Tik op de knop		Opmerkingen: Goed om te weten
	De knop twee keer indrukken		LED-indicaties
	De knop ingedrukt houden		Er wordt een spraakmelding aangekondigd

Aan de slag

De headset met Bluetooth®-apparaten koppelen



VOORZICHTIG

Gevaar voor storingen!

De radiogolven van mobiele apparaten kunnen een storende invloed hebben op de werking van gevoelige en onbeschermde apparaten.

> Gebruik alleen Bluetooth waar het is toegestaan.

De headset voldoet aan de Bluetooth-standaard 5.0. Bluetooth-apparaten moeten het 'Hands-Free Profile' (HFP), het 'Headset Profile' (HSP), 'Audio Video Remote Control Profile' (AVRCP) of het 'Advanced Audio Distribution Profile' (A2DP) ondersteunen.



Om gegevens via Bluetooth te verzenden, moet u uw headset eerst koppelen aan een draadloos apparaat. De meegeleverde dongle is al gekoppeld aan de headset.

De headset kan tot acht gekoppelde Bluetooth-apparaten opslaan. Indien u uw headset aan een negende apparaat koppelt, worden de instellingen van het Bluetooth-apparaat met de oudste activiteit overschreven. Als u opnieuw verbinding wilt maken met dit apparaat, moet u het opnieuw koppelen.

De headset kan draadloos worden verbonden met twee apparaten tegelijk. U kunt alleen een ander apparaat verbonden door de een van de reeds aangesloten apparaten los te koppelen.

Het aansluiten van de headset via de dongle

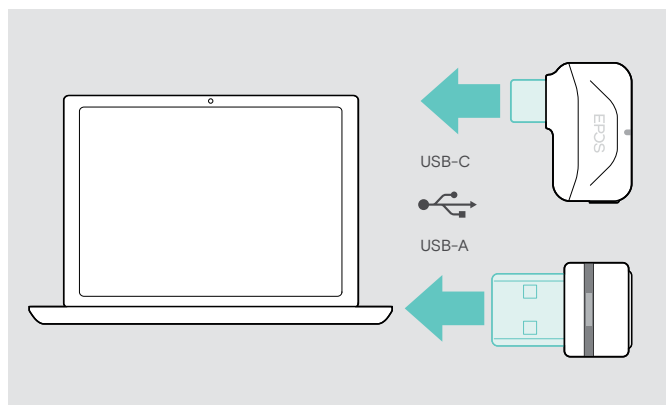

Gebruik de BTD 800-dongle (USB-A of USB-C) om de headset draadloos te koppelen aan een computer.

De dongle en de headset in de bundels zijn al gekoppeld.

> Zet de headset aan (zie pagina 10).

> Steek de dongle in de USB-poort van uw computer.

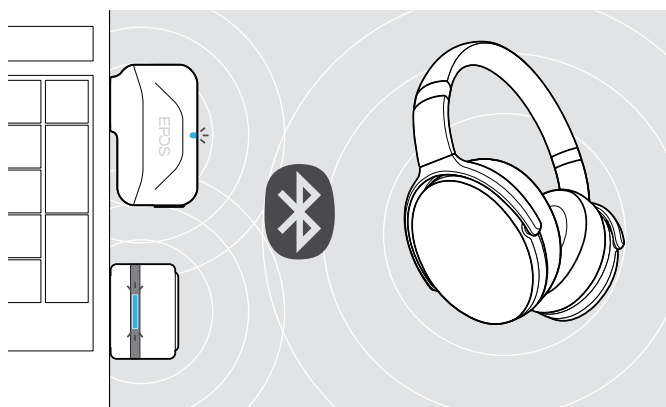

De dongle-LED knippert blauw tijdens het zoeken en schakelt over naar gedimd blauw wanneer deze is aangesloten op de headset.



Als Microsoft Teams wordt aangeroepen: De dongle maakt verbinding met Teams en licht paars op in plaats van blauw.



De dongle toont meldingen van Teams (zie pagina 17).



Als u de headset en de dongle handmatig wilt koppelen, activeert u de koppelingsmodus voor beide:

> Houd de aan-knop op de headset en de dongle-knop ingedrukt tot de LED blauw en rood knippert. Zodra de dongle en de headset zijn aangesloten, licht de dongle gedimd blauw op.

De headset via Bluetooth koppelen met een mobiel apparaat

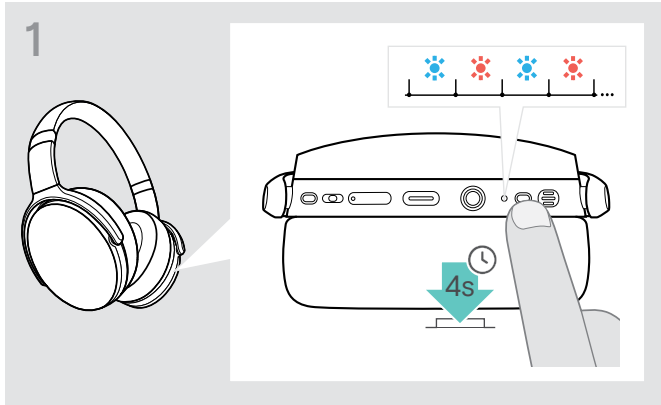

- > Houd de aan-/uitknop ingedrukt tot het led-lampje blauw en rood knippert. De headset staat in de pairing-modus.

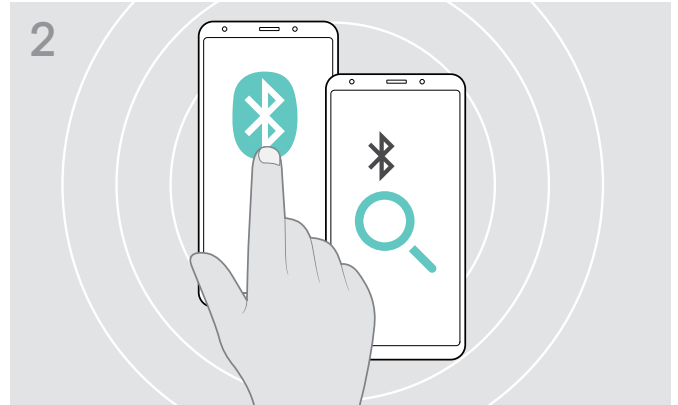

- > Schakel Bluetooth in op uw mobiele apparaat in en zoek Bluetooth-apparaten - raadpleeg de handleiding van uw mobiele apparaat.



- > Selecteer 'EPOS ADAPT 360' om een Bluetooth-verbinding tot stand te brengen met de headset.



- Het led-lampje knippert twee keer blauw zodra de headset een apparaat vindt om verbinding mee te maken. De led gaat uit.



Koppelen annuleren:

- > Druk op de aan/uit-knop.

Installeren van de EPOS Connect-software

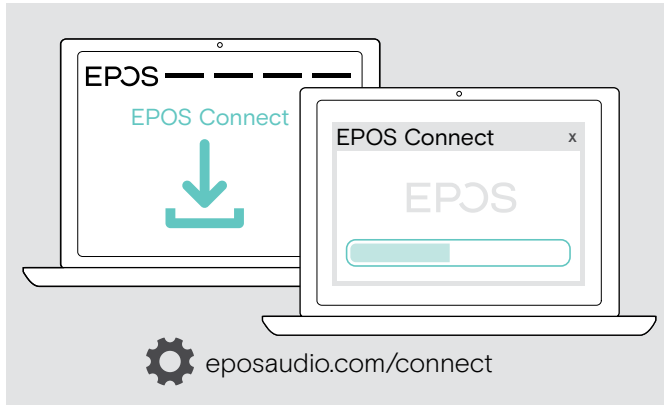

Met de gratis **EPOS Connect**-software kunt u uw headset configureren en bijwerken en profiteert u van extra instellingen.

- > Download de software op eposaudio.com/connect.
- > Installeer de software.
Voor de installatie moet u over Administrator-rechten beschikken op uw computer - neem indien nodig contact op met uw IT-afdeling.

Om gesprekken te voeren via de computer:

- > installeer een softphone (VoIP-software) of vraag uw Administrator om ondersteuning.

De audio-instellingen van de headset wijzigen – Microsoft® Windows

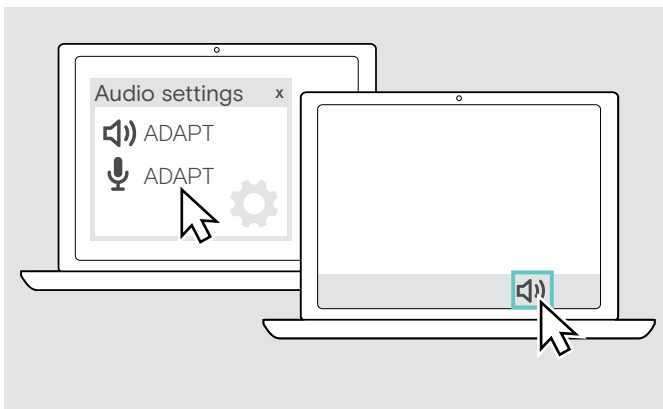

Windows wijzigt de audio-instellingen meestal automatisch als u een nieuwe headset aansluit.

Als de headset is aangesloten, maar u hoort geen geluid:

- > Klik met de rechtermuisknop op het pictogram Audio.
- > Selecteer onder uitvoer ADAPT 360 als speaker.
- > Selecteer onder invoer ADAPT 360 als microfoon.

De headset gebruiken



VOORZICHTIG

Gevaar voor schade aan het gehoor!

Een hoog volume, dat langere tijd op uw gehoor inwerkt, kan permanente gehoorbeschadiging veroorzaken.

- > Stel een laag volume in voordat u de headset opzet.
- > Stel uzelf niet voortdurend bloot aan hoge volumes.

De headset aanzetten en verbinden

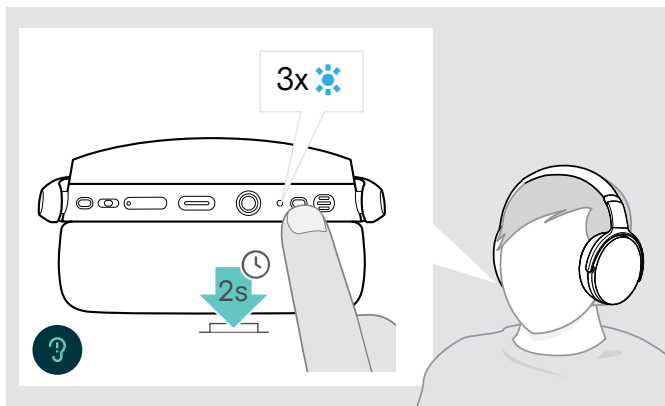

- > Houd de aan/uit-knop 2 seconden ingedrukt. De headset gaat aan. De led knippert kort blauw. De headset probeert automatisch verbinding te maken met beschikbare gekoppelde Bluetooth-apparaten.



Het led-lampje knippert twee keer blauw zodra de headset een apparaat vindt om verbinding mee te maken. De led gaat uit.

Als de led rood knippert, is er geen gekoppeld apparaat gevonden.



De zoekfunctie wordt gedeactiveerd terwijl de audiokabel is aangesloten.

De headset uitzetten

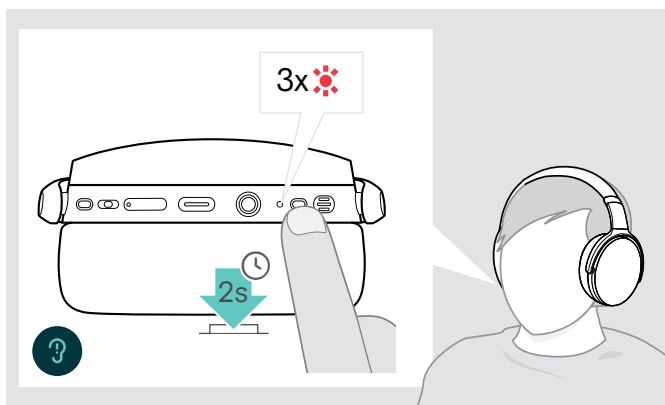

- > Houd de aan/uit-knop 2 seconden ingedrukt. De led knippert 3 keer rood en gaat dan uit. Alle volume-instellingen worden bij het uitzetten van de headset automatisch opgeslagen.
- > De headset opladen (zie pagina 19).
- OF
- > De headset opbergen (zie pagina 20).

De headset aanpassen en dragen

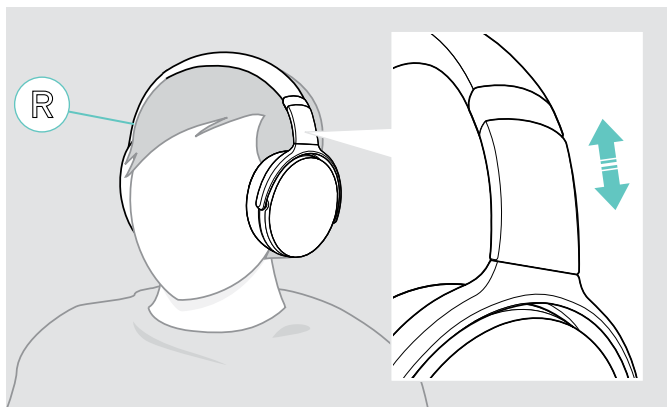

U kunt de headset aanpassen voor de beste geluidskwaliteit en het best mogelijke draagcomfort.

- > Zet de headset op zodat de hoofdband over de bovenzijde van uw hoofd loopt en de zijkant met de R-markering op uw rechteroor rust.
- > Pas de headset zo aan dat,
 - uw oren comfortabel zijn bedekt door de oorkussens,
 - u een gelijkmatige, zachte druk voelt rond uw oren,
 - de hoofdband goed past op uw hoofd.

Het volume aanpassen

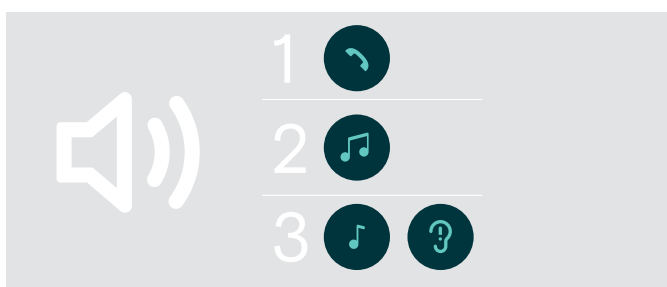

U kunt het weergavevolume afzonderlijk voor drie verschillende situaties instellen:

1. Gespreksvolume: tijdens een actief gesprek
2. Audiovolume: tijdens het streamen van audio
3. Volume voor beltoon, tonen en spraakmeldingen: in de niet-actieve modus – geen actieve oproep- of audiostreaming

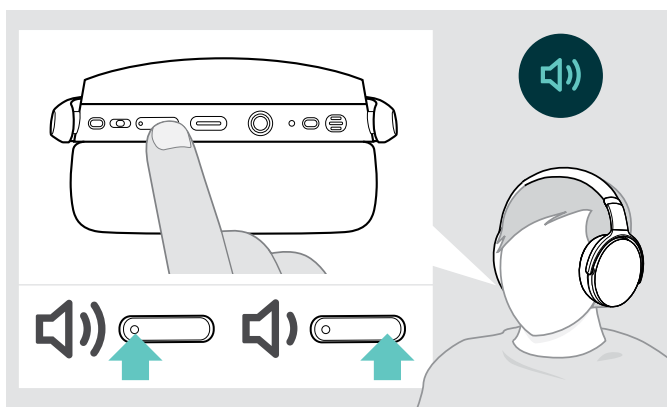

- > Druk op de knop Volume om het volume te verhogen of verlagen.

U hoort een pieptoon of dubbele pieptoon voor een maximaal of minimaal volume.

U kunt het volume ook aanpassen op uw aangesloten apparaat.

Het volume van de microfoon van de headset aanpassen voor softphones

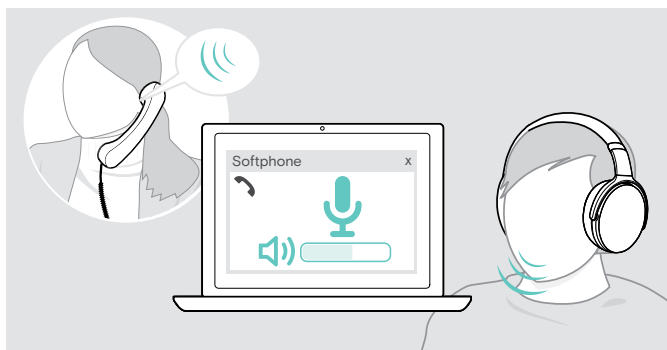

- > Start een oproep op uw aangesloten apparaat met iemand die u helpt de correcte volume-instelling te vinden voor uw microfoon.
- > Wijzig het volume van uw microfoon in uw softphone-toepassing en/of in uw pc-audio-toepassing.

De microfoon dempen

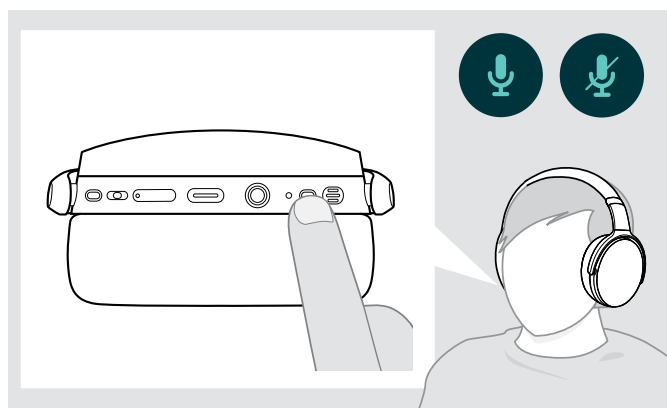

> Druk op de aan/uit-knop om

 de microfoon te dempen of

 het dempen op te heffen.

Active Noise Cancellation (ANC) gebruiken

Deze headset dempt het omgevingsgeluid met behulp van de Active Noise Cancellation (ANC)-technologie. Speciale microfoons optimaliseren spraak en verminderen het achtergrondgeluid.

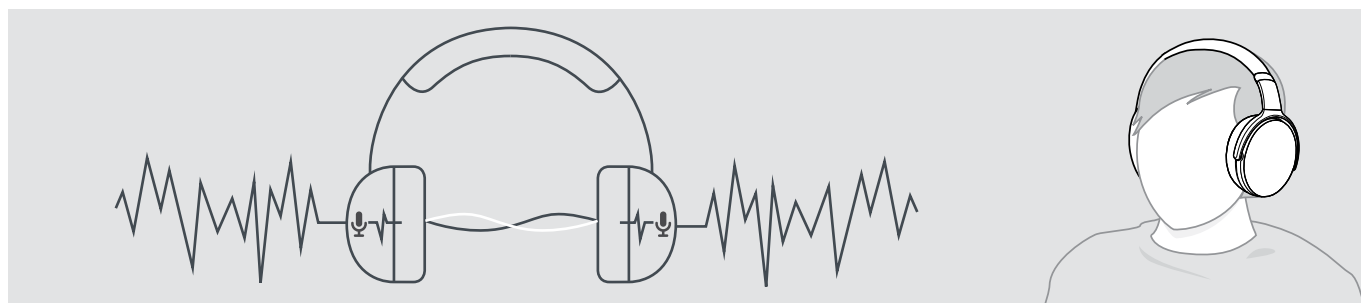

Als u zich in een lawaaiige omgeving bevindt, maar uw eigen stille ruimte wilt hebben, kunt u de headset loskoppelen van elk apparaat en gewoon genieten van ANC. U kunt ANC activeren als de accu voldoende is opgeladen en als de headset aanstaat.

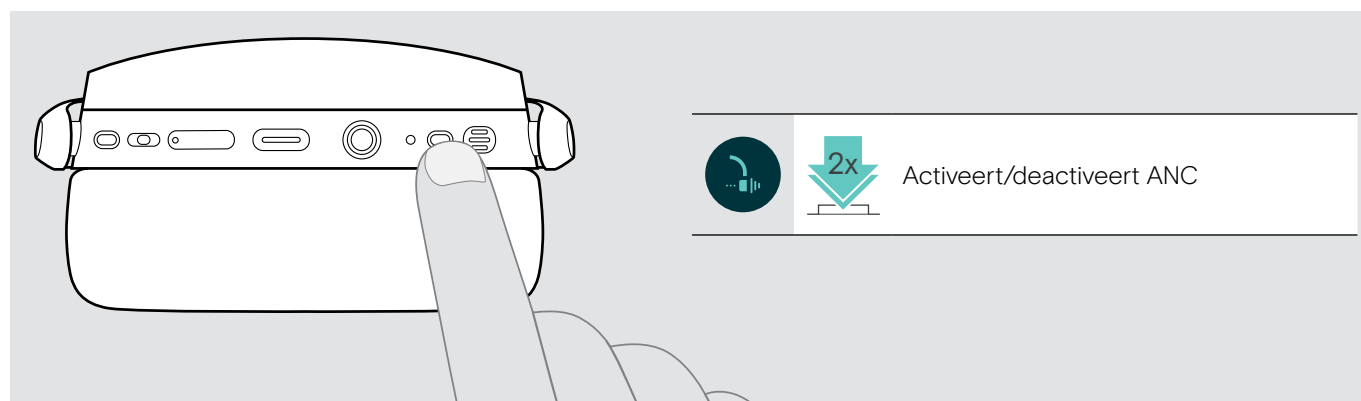

Activeert/deactiveert ANC

TalkThrough in- en uitschakelen

Met TalkThrough kunt u communiceren met uw collega's zonder de headset af te zetten, zelfs wanneer ANC is ingeschakeld. Het afspelen van audio wordt onderbroken of gedempt.

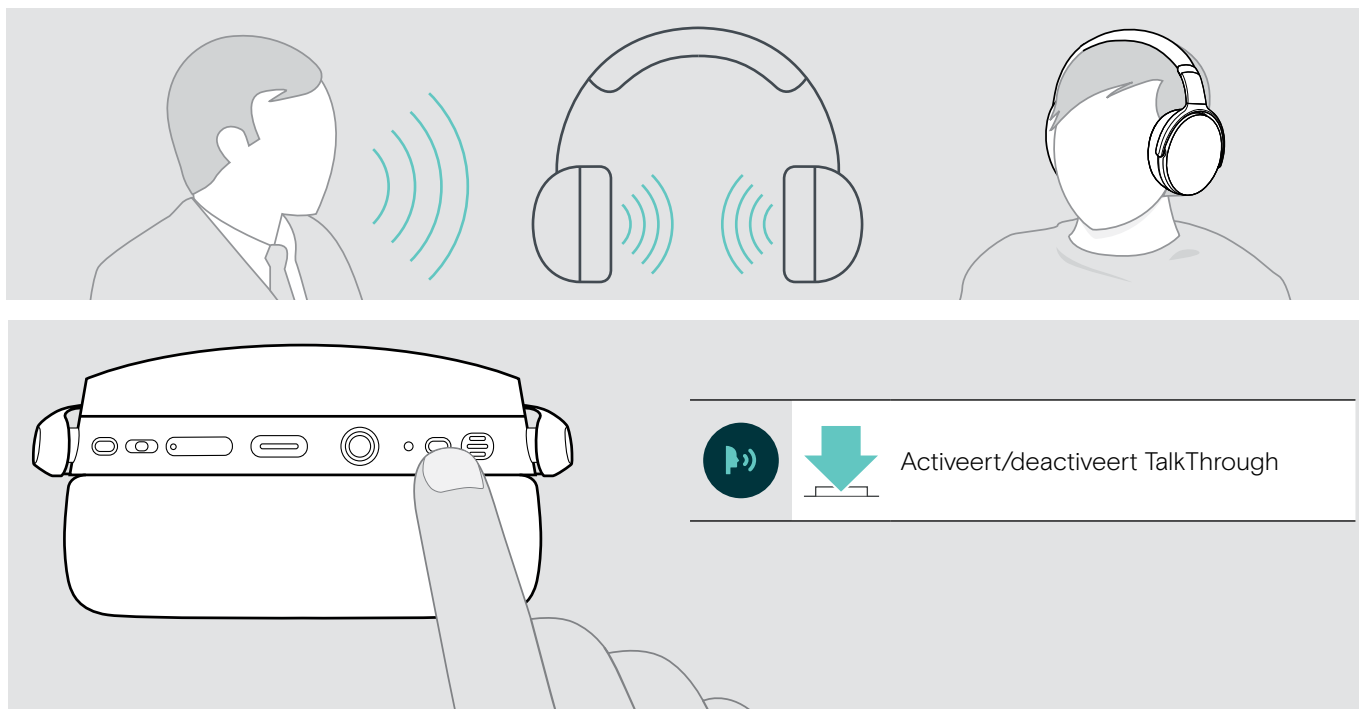

Bellen met behulp van de headset

De volgende functies zijn afhankelijk van het aangesloten apparaat.

Iemand bellen



- > Start het gesprek op het verbonden apparaat.
OF
- > Druk op de haak-knop om een gesprek te starten via uw softphone.

Als uw oproep niet automatisch wordt overgeschakeld naar de headset:

- > Zoek deze functie in de handleiding van uw aangesloten apparaat.

Accepteren/weigeren/beëindigen van een oproep

Wanneer u een oproep ontvangt, hoort u een beltoon en knippert de led blauw.

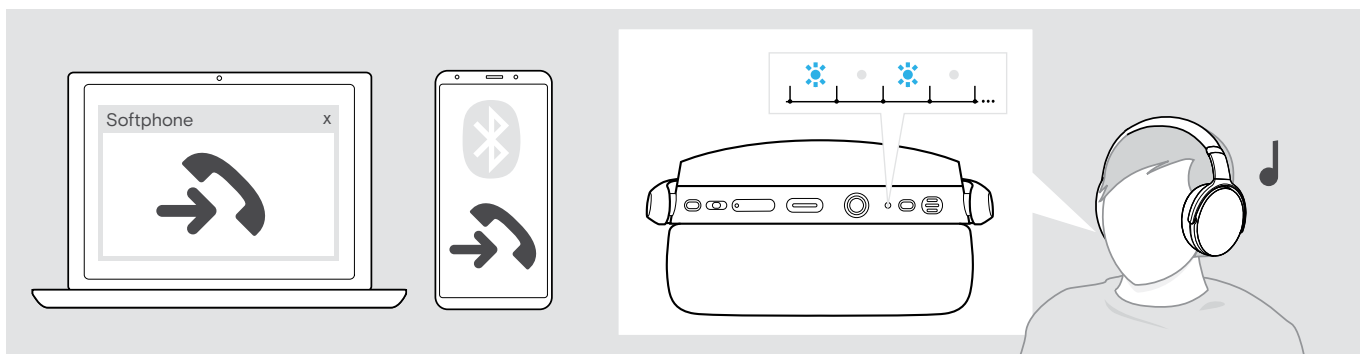

Een oproep aannemen/in de wacht zetten

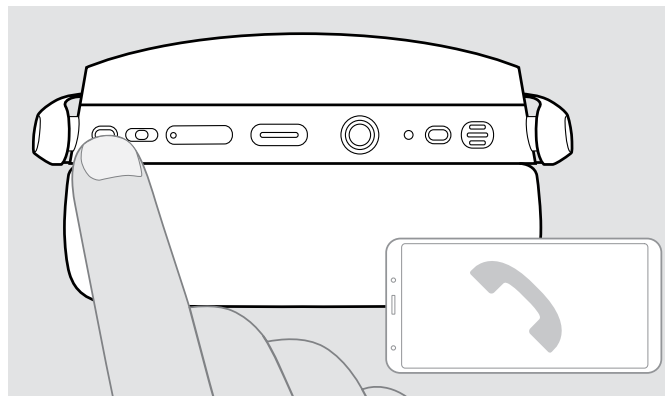

- | | | |
|--|--|--|
| | | Telefoongesprek aannemen |
| | | Het op dat moment gevoerde gesprek in de wacht zetten (pauzefunctie) |

Een oproep weigeren/beëindigen

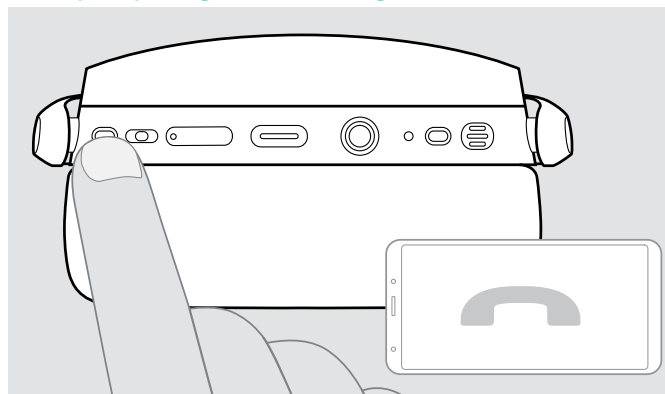

- | | | |
|--|--|----------------------------|
| | | Telefoongesprek weigeren |
| | | Telefoongesprek beëindigen |

Nummerherhaling

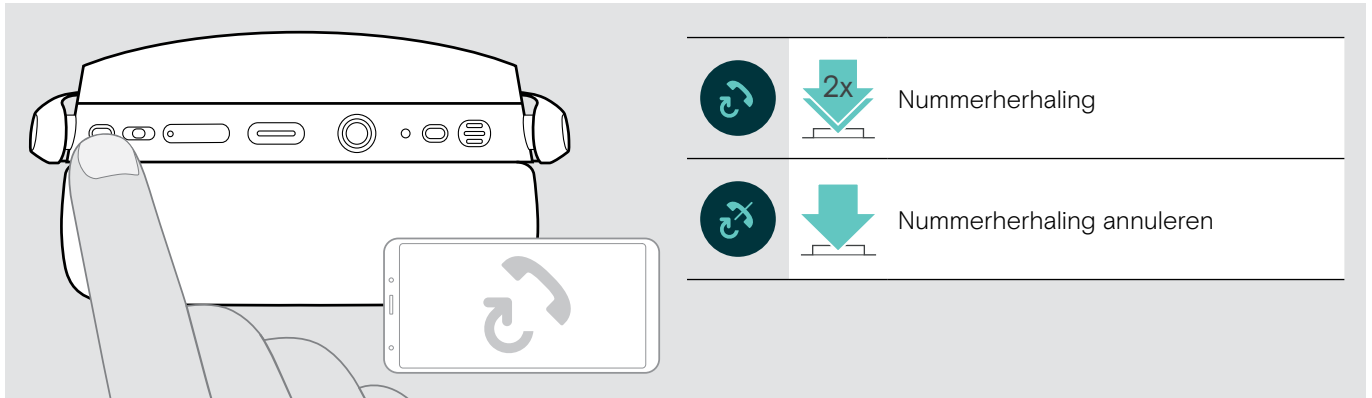

De spraakassistent/spraakbesturing gebruiken

Het laatst verbonden Bluetooth-apparaat wordt gebruikt voor de spraakassistent of spraakbesturing.
Voor Microsoft Cortana: zie pagina 17.

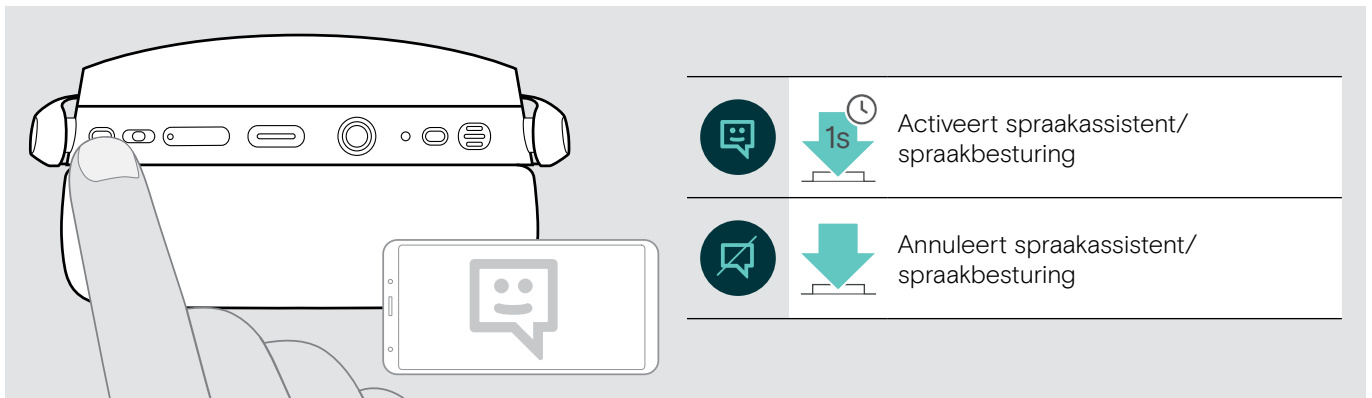

Meerdere gesprekken beheren

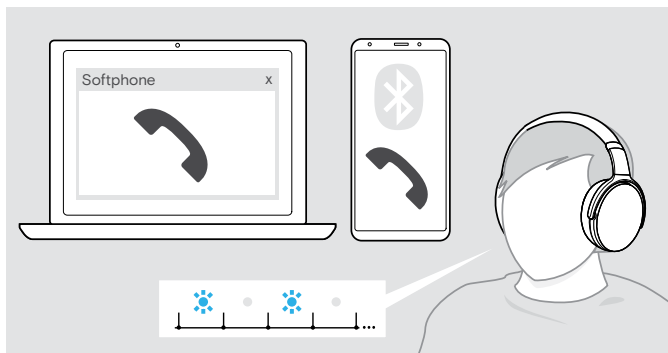

U kunt de headset gebruiken met maximaal twee verbonden Bluetooth-apparaten.

Er kunnen twee gesprekken tegelijkertijd worden beheerd.

Als u een gebeld wordt tijdens een actief gesprek, wordt een klopton afgespeeld.

Tweede oproep aannemen/weigeren

Telefoongesprek	2e binnenkomend gesprek	
		Neemt het binnenkomend gesprek aan en beëindigt het actieve gesprek
		Telefoongesprek aannemen en actieve gesprek beëindigen
		Telefoongesprek weigeren en actieve gesprek voortzetten

Schakelen tussen oproepen/actieve oproep beëindigen

Telefoongesprek	2e gesprek in de wacht	
		Schakelt tussen het actieve gesprek en het gesprek in de wachtstand
		Beëindigt het actieve gesprek en maakt het gesprek in de wacht actief

De headset en dongle gebruiken met Microsoft® Teams/Cortana

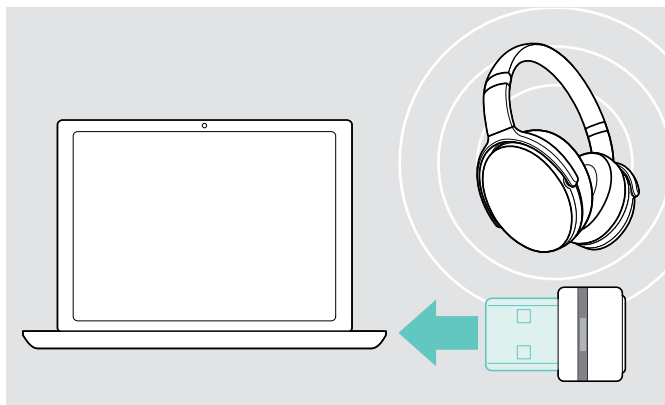

Microsoft Teams en Cortana gebruiken met de headset:

- > Steek de dongle in de USB-poort van uw computer - zie pagina 7.
- Als Microsoft Teams al actief is, wijzigt de blauwe led automatisch in paars.

Microsoft® Teams aanroepen en meldingen controleren

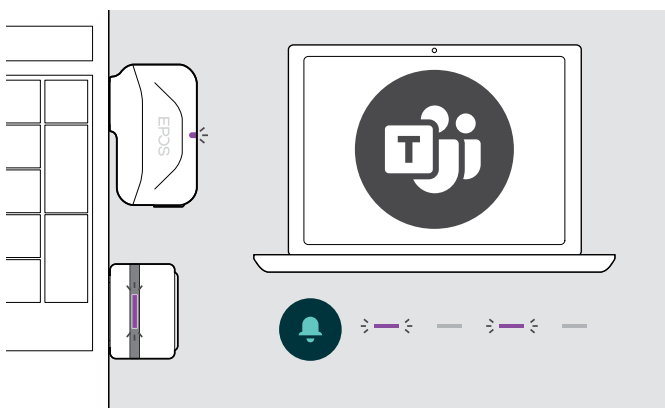

- > Start Microsoft Teams op uw computer.
- De dongle maakt verbinding met Microsoft Teams en de blauwe led wordt paars.



De led knippert paars om aan te geven:

- Melding van deelnemen aan vergadering
- Melding van voicemail
- Melding van gemiste oproep

Om deze meldingen te controleren op uw scherm:

- > Druk op de haak-knop.

Microsoft® Cortana activeren en gebruiken

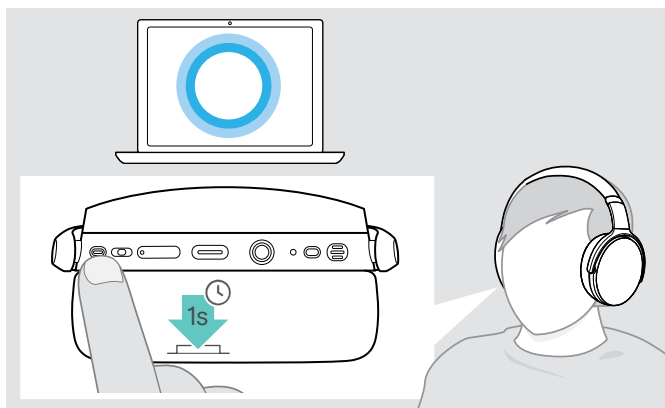

U kunt met de headset Cortana activeren en gebruiken - de persoonlijke digitale assistent van Microsoft met spraakopdrachttechnologie.

- > Druk op de haak-knop.
- De Dongle led knippert paars terwijl Cortana wordt geactiveerd.



De led licht paars op en Cortana is klaar voor gebruik.



Naar audio luisteren met de headset

U kunt naar audio luisteren via een aangesloten apparaat.

Het afspelen van media beheren

De volgende functies zijn afhankelijk van het aangesloten apparaat.

- > Speel de media af op uw verbonden Bluetooth-apparaat.
De led op de dongle licht blauw op.

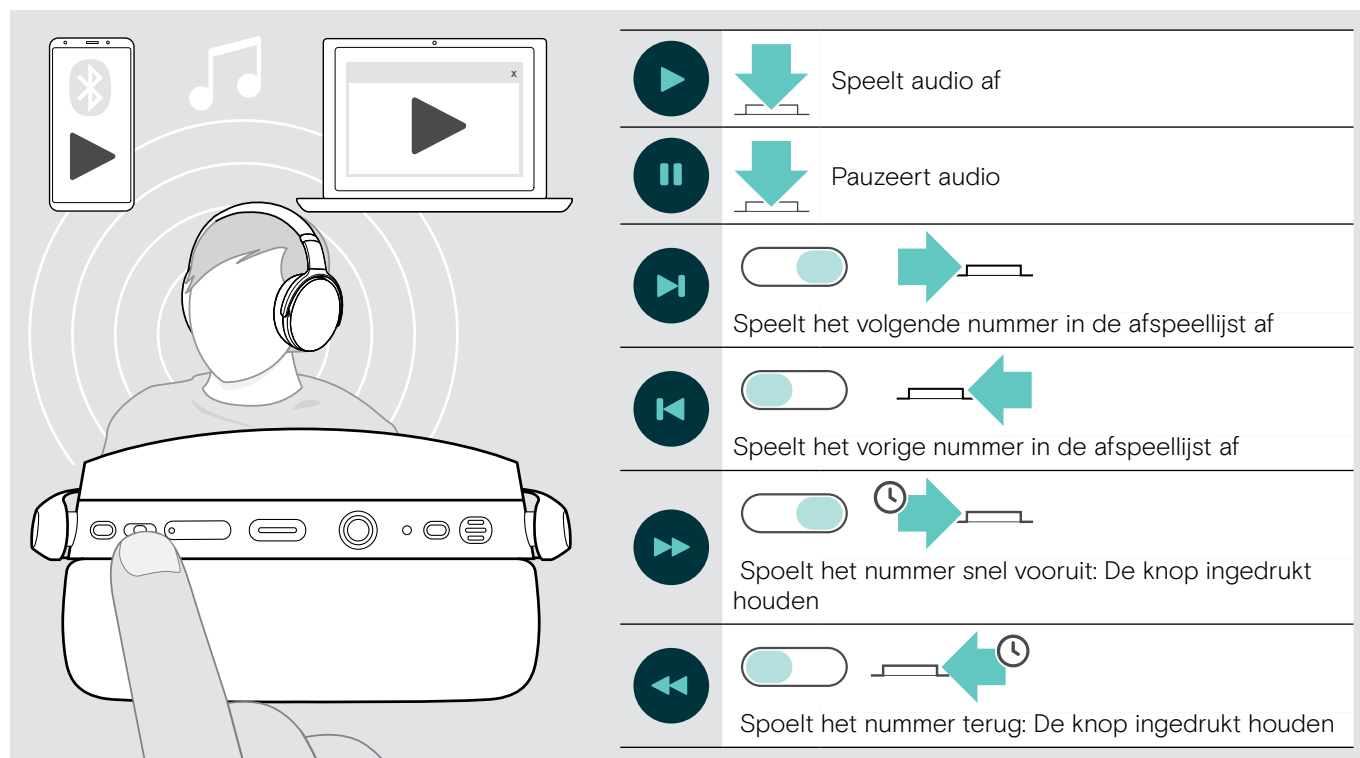

		Speelt audio af
		Pauzeert audio
		Speelt het volgende nummer in de afspeellijst af
		Speelt het vorige nummer in de afspeellijst af
		Spoelt het nummer snel vooruit: De knop ingedrukt houden
		Spoelt het nummer terug: De knop ingedrukt houden



Als u een binnenkomend gesprek krijgt en aanneemt, dan wordt de audioweergave gepauzeerd. Na het gesprek wordt de audioweergave hervat - indien ondersteund door het verbonden apparaat.

De geluidskabel gebruiken

Gebruik de audiokabel om audio af te spelen wanneer de accu bijna leeg is of wanneer Bluetooth-overdracht beperkt of niet toegestaan is. Bluetooth wordt onmiddellijk uitgeschakeld zodra de audiokabel is aangesloten op de headset.

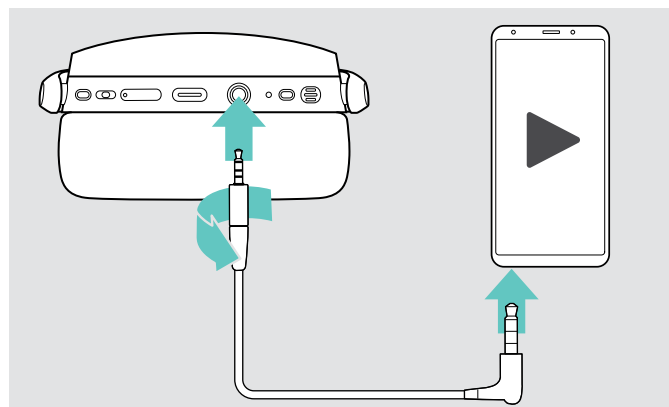

- > Steek de kleine jackplug in de audioaansluiting van de headset.
- > Draai de plug met de klok mee totdat deze op zijn plaats klikt. Bluetooth is gedeactiveerd.
- > Steek de 3,5 mm jackplug in de audio-uitgang van uw mobiele apparaat.

De audiokabel loskoppelen:

- > Draai de plug tegen de klok in om hem te ontgrendelen en uit de headset te trekken.
- > Trek de plug uit de headset van uw mobiele apparaat. De headset probeert automatisch verbinding te maken met beschikbare gekoppelde Bluetooth-apparaten.



U kunt Active Noise Cancellation (ANC) als normaal gebruiken (zie pagina 12).

Extra functies

De headset-accu opladen

- > Steek de geleverde USB-kabel in de USB-aansluiting van de headset en in een USB-aansluiting van uw computer.

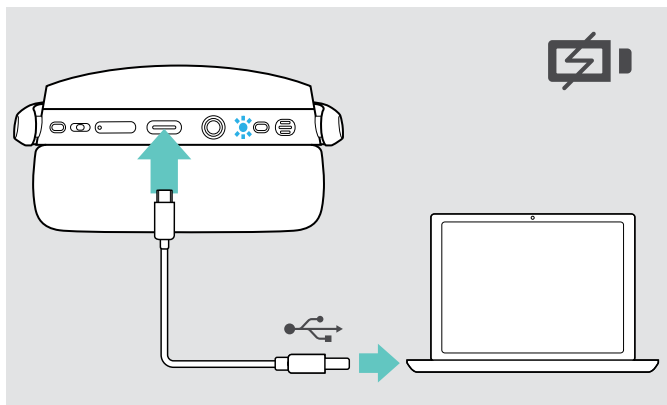

De accu wordt opgeladen. De leds licht op, afhankelijk van de accustatus van de headset, en gaat uit wanneer de accu volledig is opgeladen.

Led	Accustatus
	100% - Batterij volledig opgeladen
	meer dan 60%
	meer dan 20%
	minder dan 20%

Het opladen beëindigen:

- > Haal de USB-kabel uit de headset.



Als de accu helemaal leeg is, gaat de headset automatisch uit.

Resterend accuvermogen controleren

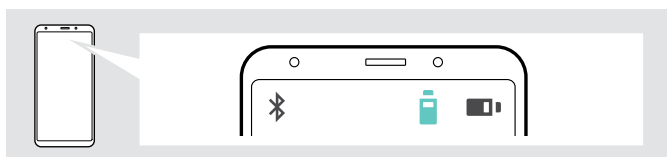

Sommige mobiele apparaten geven de accustatus van de headset weer.

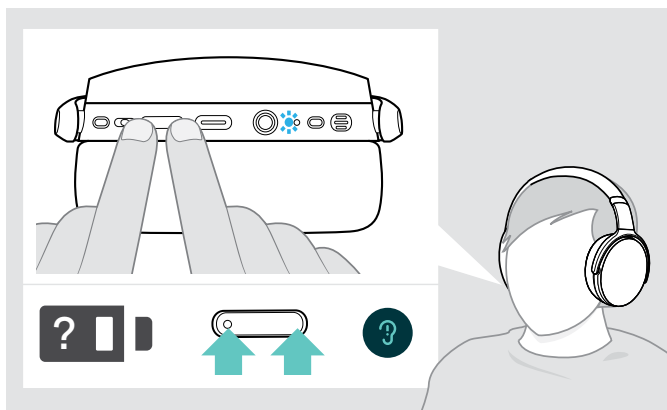

U kunt op elk gewenst moment informatie ophalen over het resterende accuvermogen - behalve tijdens een oproep:

- > Houd beide volumeknoppen ingedrukt.
De led knippert kort en er klinkt een spraakmelding.



Wanneer de acculading minder dan 20% is, knippert de led rood en wordt de melding 'Recharge headset' meerdere malen weergegeven.

Led	Resterend accuvermogen
	meer dan 60%
	meer dan 20%
	minder dan 20% - geautomatiseerde spraakmelding

De headset opslaan en vervoeren

Om beschadigingen of krassen op de headset te voorkomen:

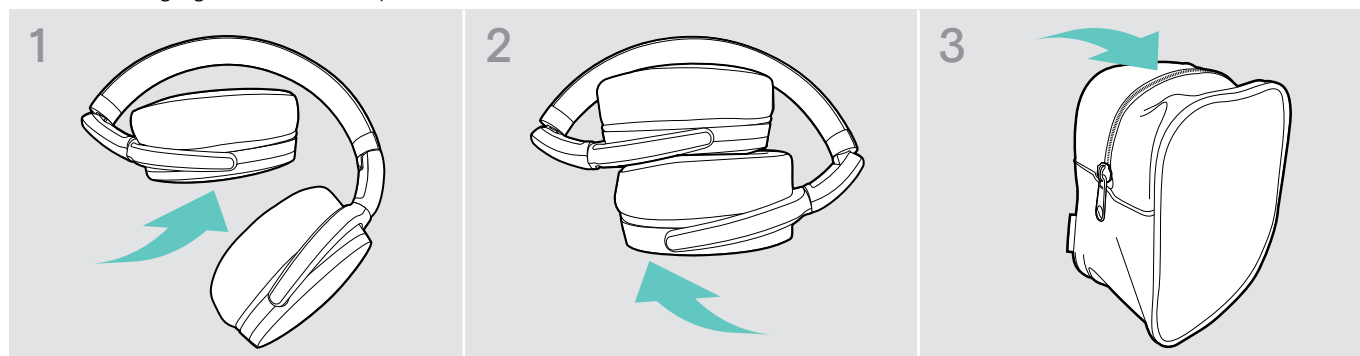

- > Vouw de oorschelpen naar binnen naar de hoofdband toe.
- > Bewaar de headset in de hoes wanneer u hem niet gebruikt is of ergens mee naartoe neemt. Bewaar hem in een schone en droge omgeving.

Wanneer u de headset gedurende langere tijd niet gebruikt:

- > Laad de accu om de 3 maanden gedurende ca. 1 uur op.

Als u het Bluetooth-bereik verlaat

Het bereik tussen de headset en het Bluetooth-apparaat is afhankelijk van het apparaat. Het zendbereik hangt grotendeels af van omgevingscondities zoals de dikte van de muur, de samenstelling van de muur, etc. Bij een vrije zichtlijn is het transmissiebereik van de meeste Bluetooth-apparaten maximaal 25 meter.

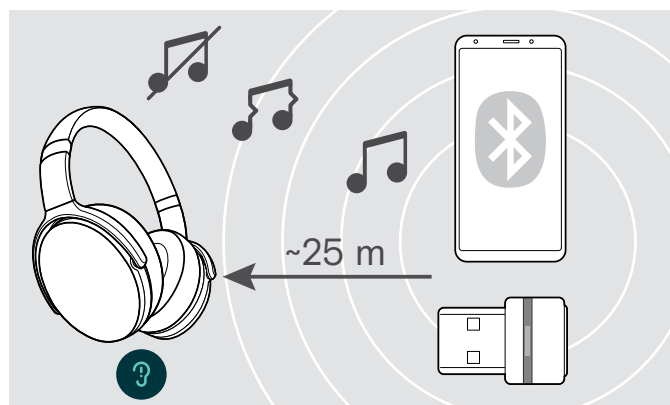

Als de geluidskwaliteit erop achteruitgaat, bijv. tijdens een gesprek of als de verbinding volledig verbreekt:

- > Voer het radiobereik van het Bluetooth-apparaat opnieuw in.

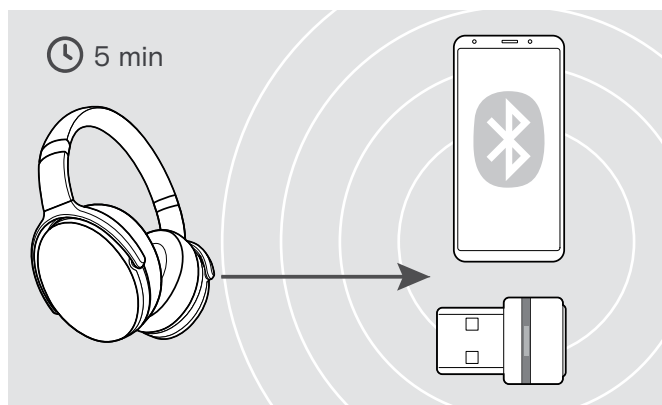

Als u het Bluetooth-zendbereik **binnen 5 minuten** opnieuw invoert, wordt de verbinding opnieuw tot stand gebracht.

Als u **langer dan 5 minuten** buiten het Bluetooth-zendbereik bent, wordt de verbinding volledig verbroken. U moet dan handmatig de verbinding opnieuw tot stand brengen.

- > Tik op de haak-knop.

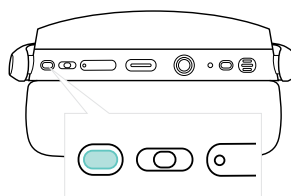

Bluetooth opnieuw verbinden/loskoppelen

Bluetooth opnieuw verbinden

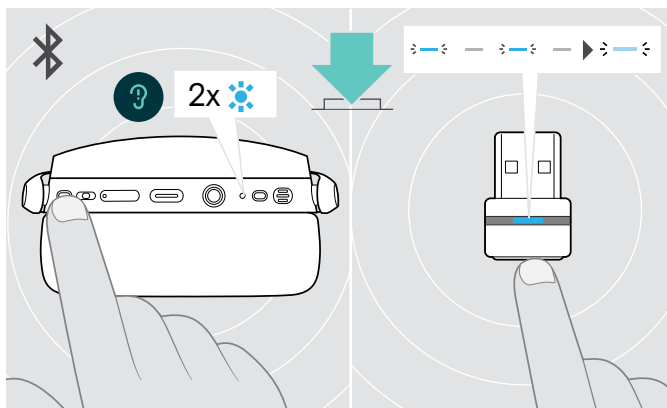

- > Tik op de haak-knop of de dongle-knop. De headset knippert twee keer blauw zodra de headset een apparaat vindt om verbinding mee te maken. De dongle knippert blauw en licht op gedimd blauw.

Bluetooth loskoppelen

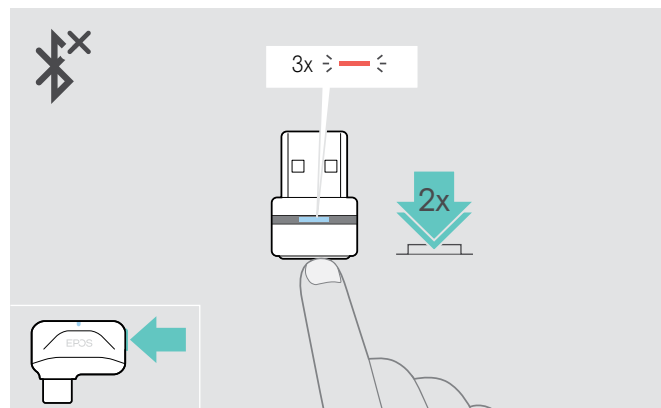

- > Tik tweemaal op de dongle-knop. Bluetooth wordt losgekoppeld. De led knippert drie keer rood.



Als u de audiokabel op de headset aansluit, wordt Bluetooth automatisch gedeactiveerd.

Spraakmeldingen inschakelen/uitschakelen

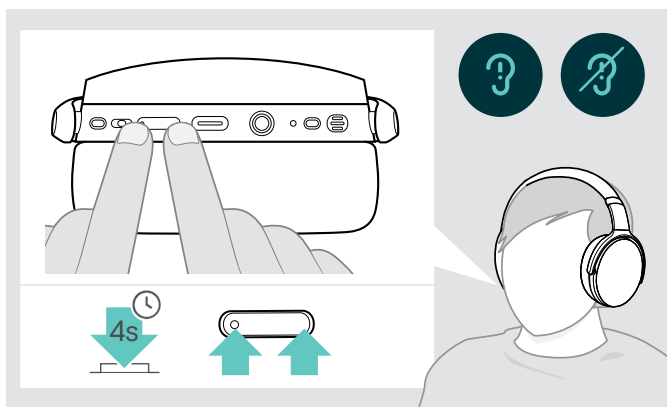

In de rustmodus (geen actieve oproepen of afspelen van audio)

- > Houd beide volumeknoppen ingedrukt totdat de headset in een spraakbericht aankondigt om aan of uit te zetten.



Als de spraakmeldingen gedeactiveerd zijn, hoort u in plaats daarvan tonen.

De producten onderhouden en de firmware bijwerken

De producten reinigen

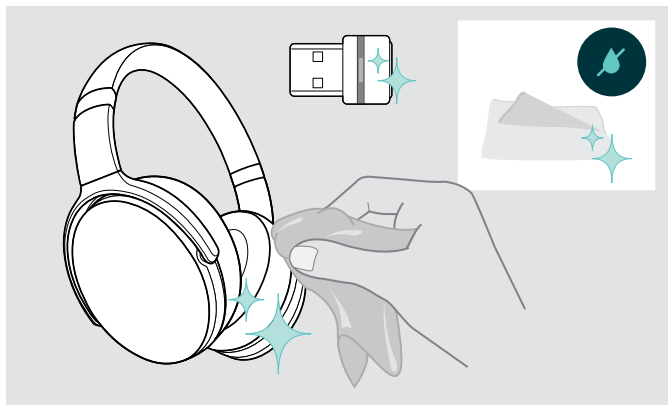

VOORZICHTIG

Vloeistof kan de elektronica van het product onherstelbaar beschadigen!

Water dringt in de behuizing van het product en kan kortsluiting in de elektronica veroorzaken.

- > Houd alle soorten vloeistoffen uit de buurt van dit product.
 - > Gebruik in geen geval oplos- of reinigingsmiddelen.
-
- > Maak het apparaat uitsluitend schoon met een droge doek.

De oorkussentjes vervangen

Om hygiënische redenen moet u de oorkussens af en toe vervangen. Reserveoorkussens zijn verkrijgbaar bij uw EPOS-partner.

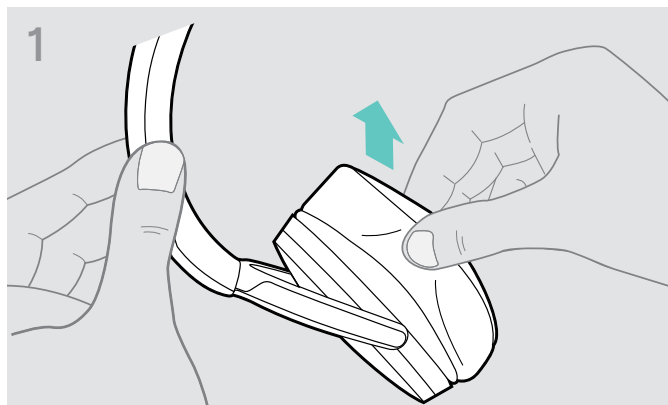

- > Verwijder het oude oorkussen voorzichtig van de oorschelp.

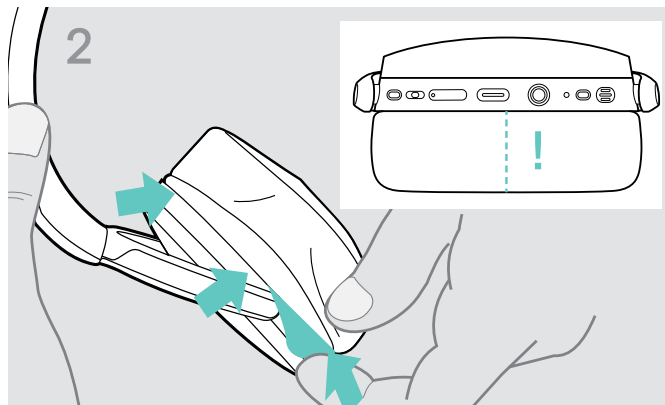

- > Plaats de fixatieband (de doorgestikte, naar beneden gericht lijn) in de ruimte op de oorschelp.

De firmware van de producten actualiseren

De geïnstalleerde firmware updaten:

- > Installeer de gratis **EPOS Connect** -software (zie pagina 9).

De firmware van de headset updaten

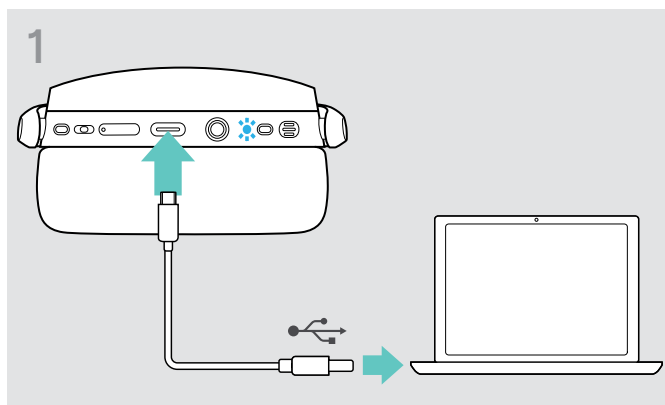

- > Sluit de USB-kabel aan op uw headset en uw computer. De led licht op.



De firmware van de dongle updaten

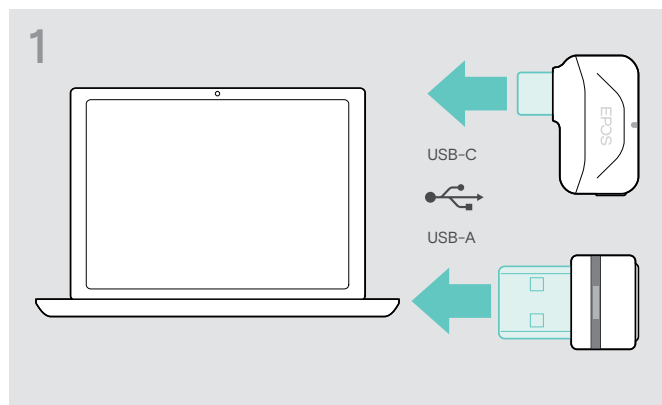

- > Steek de dongle in de USB-poort van uw computer. De led licht op.

- > Start **EPOS Connect**.
Als er nieuwe firmware beschikbaar is, zal de software u door het updateproces begeleiden.

Bij problemen ...

Probleem	Mogelijke oorzaak	Oplossing	Pagina
De headset gaat niet aan	De oplaadbare accu is leeg	> Laad de accu van de headset op.	19
Active Noise Cancellation (ANC) gaat niet aan	De oplaadbare accu is leeg	> Laad de accu van de headset op.	19
	Headset uitgeschakeld	> Zet de headset aan. > Druk twee keer op de aan/uit-knop.	10
Geen audiosignaal of drop-outs	Headset niet gekoppeld met een Bluetooth-apparaat	> Koppel de headset.	7
	Volume is te laag ingesteld	> Verhoog het volume.	11
	Headset uitgeschakeld	> Zet de headset aan.	10
	Jackplug van de audiokabel is niet ingedraaid	> Steek de plug in en draai met de klok mee totdat deze op zijn plaats vergrendelt.	18
	Computer: Headset niet geselecteerd als audioapparaat	> Wijzig de audio-instellingen van uw computer.	9
Headset kan niet worden aangesloten via Bluetooth	Audiokabel aangesloten (deactiveert Bluetooth)	> Koppel de audiokabel los.	18
	Headset niet gekoppeld	> Koppel de headset met een Bluetooth-apparaat (max. 20 cm afstand tussen apparaten tijdens het koppelen).	7
		> Controleer of uw mobiele telefoon het HFP- of HSP-profiel ondersteunt.	-
	Bluetooth op mobiel apparaat uitgeschakeld	> Zet Bluetooth aan.	-
	Dongle niet aangesloten	> Steek de dongle in de USB-poort van uw computer.	7
Microsoft Teams werkt niet: Led blauw in plaats van paars	Dongle of Microsoft Teams verstoord	> Verwijder de dongle en steek de dongle opnieuw in.	-
		> Start Teams opnieuw op uw apparaat.	-
Piept in plaats van spraakmeldingen	Spraakmeldingen uitgeschakeld	> Schakel de spraakmeldingen in.	21
Headset of dongle reageert niet op druk op een knop	Software- of hardwareproblemen	> Zet de headset uit en weer aan.	10
		> Verwijder de dongle en steek hem opnieuw in.	7
		> Wis de koppelingslijst van de headset.	25
		> Wis de koppelingslijst van de dongle.	25

Neem contact op met uw lokale EPOS-partner voor hulp als er een probleem optreedt dat niet in de tabel wordt vermeld of als uw probleem niet kan worden opgelost met de oplossingen in de tabel. Zoek op eosaudio.com naar de lokale EPOS partner in uw land.

De koppellingslijst van de headset wissen (Reset)

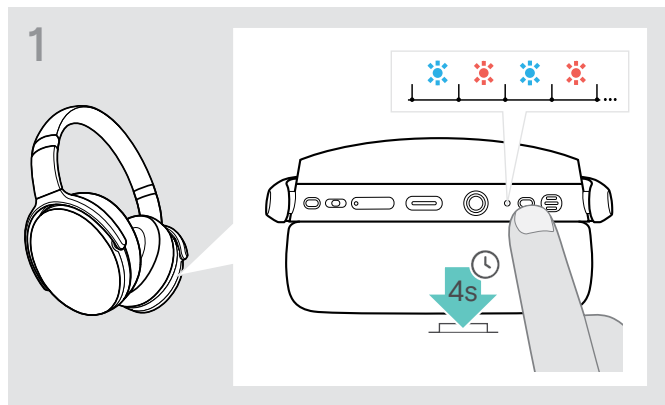

- > Houd de aan-/uitknop ingedrukt tot het led-lampje blauw en rood knippert.

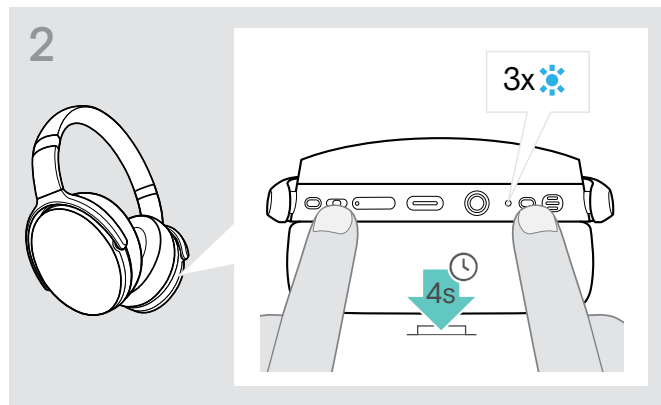

- > Druk tegelijkertijd op de mediaknop en de aan/uit-knop. De led knippert drie keer blauw. De koppellingslijst is gewist. De headset zoekt Bluetooth-apparaten om mee te koppelen - zie pagina 7.

De koppellingslijst van de dongle wissen (Reset)

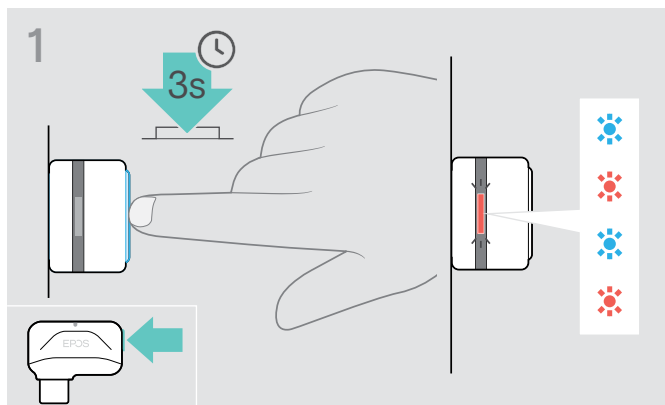

- > Steek de dongle in de USB-poort van uw computer.
- > Houd de knop ingedrukt tot de led blauw en rood knippert.

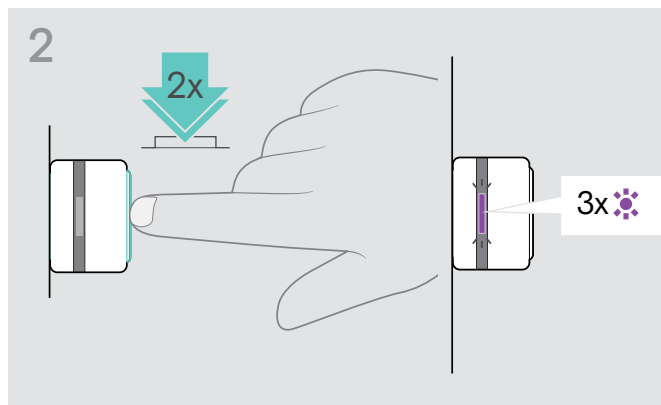

- > Druk twee keer op de dongle-knop. De led knippert drie keer paars. De koppellingslijst is gewist. De dongle zoekt Bluetooth-apparaten om mee te koppelen - zie pagina 7.

EPOS



DSEA A/S

Kongebakken 9, DK-2765 Smørum, Denmark
eposaudio.com

Publ. 11/22, A05