

EPOS

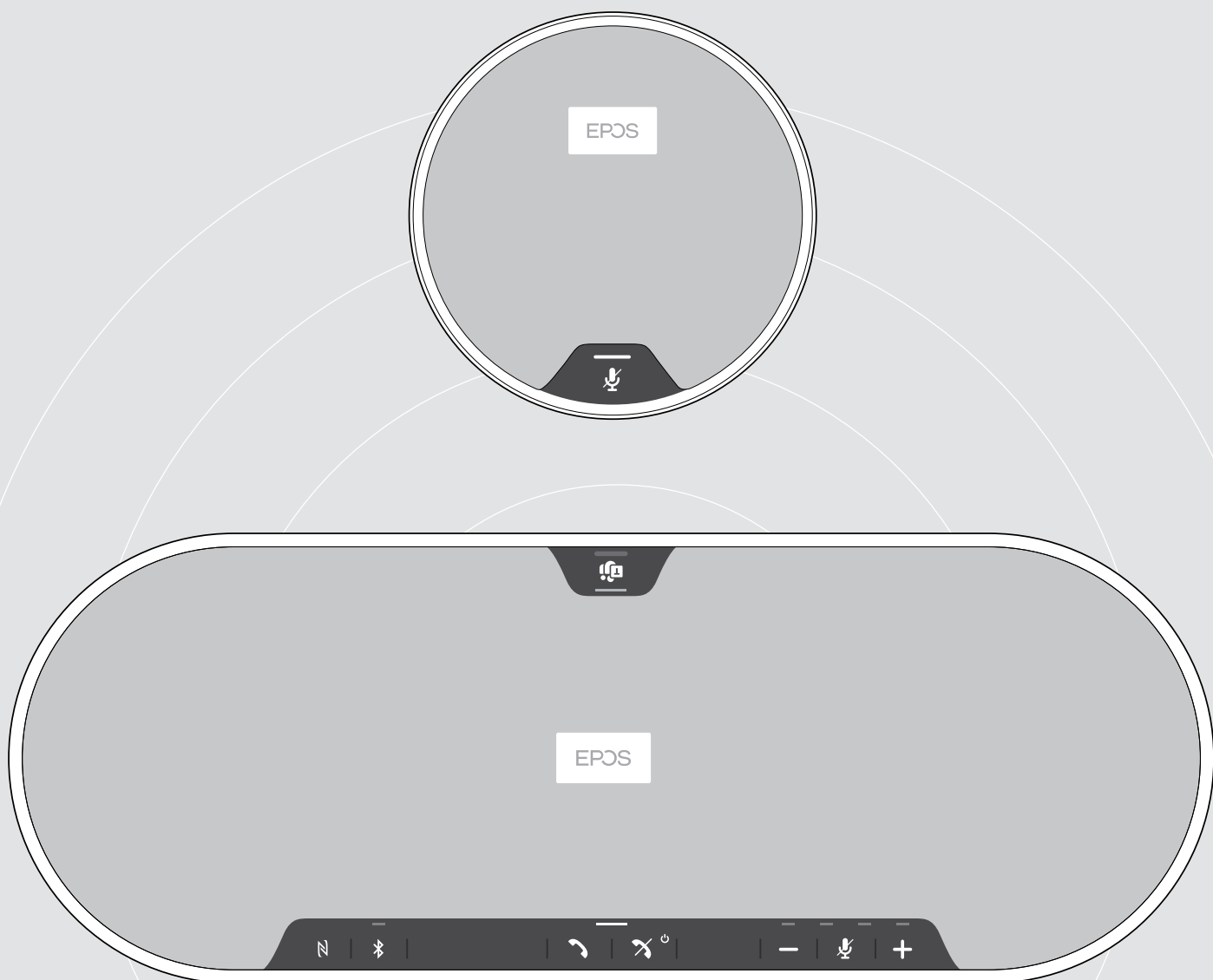

EXPAND 80T | EXPAND 80 Mic

Bluetooth®-speakerphone | Uitbreidingsmicrofoon

Gebruiksaanwijzing

Inhoud

De EXPAND 80T-speakerphone EXPAND 80 mic uitbreidingsmicrofoon	2
Inhoud van het pakket en verdere informatie	3
Inhoud pakket EXPAND 80T-speakerphone.....	3
Inhoud van pakket EXPAND 80 Mic.....	4
Veiligheidsinstructies, software en accessoires.....	4
Productoverzicht.....	5
Overzicht van de speakerphone.....	5
Overzicht van de dongle.....	7
Overzicht van uitbreidingsmicrofoon.....	8
Overzicht van de pictogrammen.....	8
Aan de slag	9
Positionering van de luidspreker en de uitbreidingsmicrofoon(s).....	9
De uitbreidingsmicrofoon(s) aansluiten	10
Het aansluiten van de luidspreker op netvoeding	11
Aansluitmogelijkheden	12
A: Aansluiting via USB-kabel	12
B C D Over koppelen en gebruiken met draadloze Bluetooth®-apparaten.....	13
B: De speakerphone en een mobiel apparaat koppelen via NFC™	14
C: De speakerphone en een mobiel apparaat koppelen via Bluetooth®	15
D: De Bluetooth®-dongle aansluiten op een computer en de speakerphone koppelen.....	16
Automatische Microsoft Teams-verbinding.....	16
EPOS-software installeren.....	17
De audio-instellingen van de speakerphone wijzigen – Microsoft® Windows	17
De speakerphone gebruiken	18
De speakerphone en de uitbreidingsmicrofoon(s) aanzetten.....	18
Bluetooth-apparaten verbinden/loskoppelen®	18
De speakerphone en de uitbreidingsmicrofoon(s) uitzetten	19
Het volume aanpassen.....	20
Het microfoonvolume van de speakerphone aanpassen voor softphones.....	20
De microfoon(s) dempen.....	21
Met behulp van de speakerphone bellen	22
Iemand bellen	22
Een binnenkomend gesprek aannemen/weigeren/beëindigen.....	22
Nummerherhaling.....	23
Gebruik van de spraakassistent	23
Meerdere gesprekken beheren.....	24
Gesprekken combineren – Conferentie.....	26
De speakerphone gebruiken met Microsoft® Teams en Cortana.....	27
Microsoft® Teams aanroepen en meldingen controleren.....	27
Microsoft® Cortana activeren en gebruiken	27
Goed om te weten	28
Schakelen tussen Bluetooth® persoonlijke en gedeelde modus.....	28
Inschakelen vanuit stand-by.....	28
Naar muziek luisteren met de speakerphone – afspelen van media.....	29
Spraakmeldingen in-/uitschakelen.....	29
Gebruik van een optionele Kensington®-slot.....	30
Bluetooth®-zendbereik.....	31
De dongle en uitbreidingsmicrofoon opbergen.....	31
De producten onderhouden en bijwerken	32
De producten reinigen.....	32
De firmware van de producten actualiseren.....	33
Bij problemen	35
Veelgestelde vragen.....	35
Koppelingslijst wissen	36
Terugzetten naar fabrieksinstellingen	37
Specificaties	38

De EXPAND 80T-speakerphone | EXPAND 80 mic uitbreidingsmicrofoon

De EXPAND 80T-speakerphone

Breng uw collega's dicht bij elkaar met een hoogwaardige en schaalbare Bluetooth®-speakerphone voor maximaal 16 deelnemers in de ruimte.

Dankzij zes adaptieve, beamforming microfoons die de menselijke stem isoleren van galm en omgevingsgeluid, wordt iedereen in de ruimte gehoord en zijn collega's die niet op kantoor zijn, dichtbij het gesprek.

Maak eenvoudig verbinding via Bluetooth, USB-C of NFC en luister terwijl de kamer zich vult met rijk, natuurlijk geluid – perfect voor dynamische conferenties en audiovisuele presentaties.

Gemaakt van hoogwaardige materialen en stof van Kvadrat, zodat u profiteert van verbeterd geluid en een professionele esthetiek op uw werkplek.

Gebruik uitbreidingsmicrofoons voor nog grotere vergaderingen zodat kunt voldoen aan de eisen van uw bedrijf.

De EXPAND 80T biedt de mogelijkheid tot vergaderingen in real-time – wat leidt tot het vertrouwen en de duidelijkheid die aan de basis staan van een hogere collectieve productiviteit.

De EXPAND 80 Mic

Verhoog het bereik van uw EXPAND 80T-speakerphone met uitbreidingsmicrofoons die een uitstekende gesprekshelderheid mogelijk maken die is geoptimaliseerd voor UC en gecertificeerd voor Microsoft Teams.

Bevestig een of twee microfoons die passen bij de grootte van uw vergaderruimte en optimaliseer uw samenwerkingen.

Zorg voor effectieve communicatie waarbij alle deelnemers dichtbij de ruisonderdrukkende microfoons staan voor uitstekende stemhelderheid.

Behoud een professionele en stijlvolle vergadertafel met slim kabelbeheer dat is ontwikkeld voor een optimale werking van het systeem en gebruiksgemak.

EXPAND 80 Mic is gemaakt van dezelfde hoogwaardige materialen als EXPAND 80T en creëert een uniforme look-and-feel in uw vergaderruimte en verhoogt het interieurdesign.

Breid het assortiment en de mogelijkheden van uw EXPAND 80T-conferentieoplossing uit en geef de prestaties van uw hele team kracht.

Belangrijkste voordelen & functies

Laat uw bericht doorkomen met EPOS Voice™
6 adaptieve microfoons met beamforming en DSP waarmee stemmen intelligent worden gescheiden van echo's en omgevingsgeluid

Rijk, natuurlijk geluid

De krachtige, ultra-low distortion speaker in een unieke zwevende speakerbox waarvoor patent is aangevraagd, vult de ruimte met uitstekend geluid

Superieur vakmanschap, statement Scandinavisch design

Gemaakt met hoogwaardige materialen en geluidsbevorderende stof van Kvadrat met een hoogwaardige, minimalistische esthetiek

Breid uw vergaderingen uit

Bevestig tot twee uitbreidingsmicrofoons voor grotere vergaderingen

Uw telefonische vergadering in enkele seconden instellen

Met multi-point-connectiviteit, een eenvoudige gebruikersinterface en one-touch-toegang tot Microsoft Teams

Belangrijkste voordelen & functies

Grotere meetings UC-geoptimaliseerd en Microsoft Teams-gecertificeerd

Bevestig voor grotere meetings twee uitbreidende microfoons voor een UC-geoptimaliseerde en Microsoft Teams-gecertificeerde ervaring

Zorg dat iedereen duidelijk wordt gehoord

Elke EXPAND 80 Mic heeft 4 beamforming microfoons, zodat elke deelnemer in de ruimte altijd dicht bij een microfoon is

Slim kabelbeheer voor professionele, stijlvolle vergaderingen

Pas de kabellengte aan uw vergaderruimte aan met slim kabelbeheer voor een optimale systeemconfiguratie

Plug-en-play vergaderen





Sluit aan op de EXPAND 80T en start uw vergadering. Eenmaal aangesloten fungeert de hele set-up als één geïntegreerd systeem

Statement Scandinavisch design

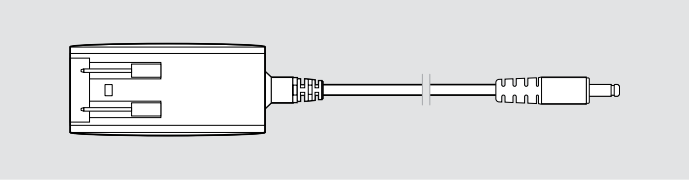

Met strakke, minimalistische esthetische en hoogwaardige materialen die passen bij EXPAND 80T

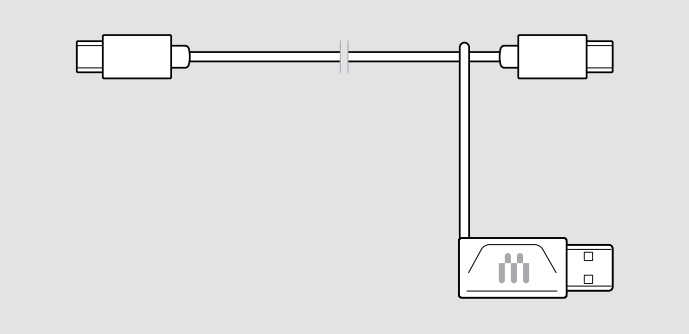
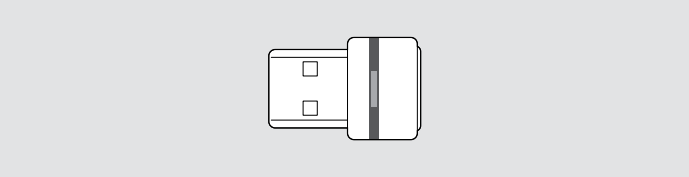
Inhoud van het pakket en verdere informatie

Inhoud pakket EXPAND 80T-speakerphone

	EXPAND 80T Bluetooth speakerphone
	Voeding
	Landadapters EU, AU, VK
	USB-C®-kabel + USB-C® naar USB-A adapter
	BTD 800 USB Bluetooth®-dongle
	Snelgids Veiligheidsgids Verklaring van overeenstemming

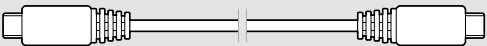
Inhoud van pakket EXPAND 80 Mic

	<p>Uitbreiding 80 Mic Expansion microfoon</p>
	<p>USB-C®-kabel</p>
	<p>Snelgids Veiligheidsgids Verklaring van overeenstemming</p>

Veiligheidsinstructies, software en accessoires

	<p>Raadpleeg de Veiligheidsgids voor veiligheidsinstructies.</p>
	<p>De gratis EPOS-software geeft uw EPOS Connect-producten meerwaarde.</p>
	<p>Een lijst met accessoires vindt u op de productpagina op eposaudio.com</p>

Productoverzicht

Overzicht van de speakerphone

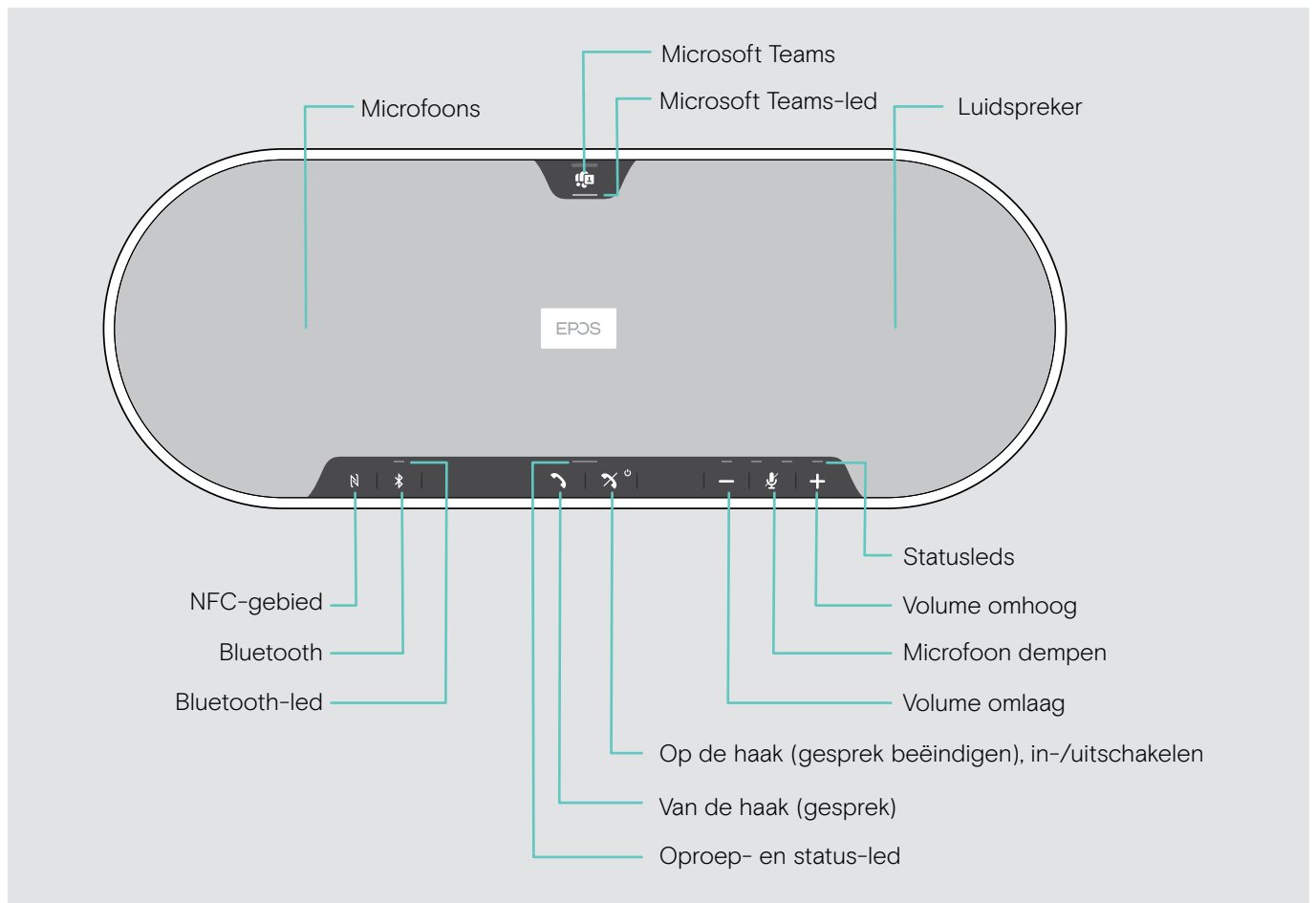

Overzicht van de onderzijde

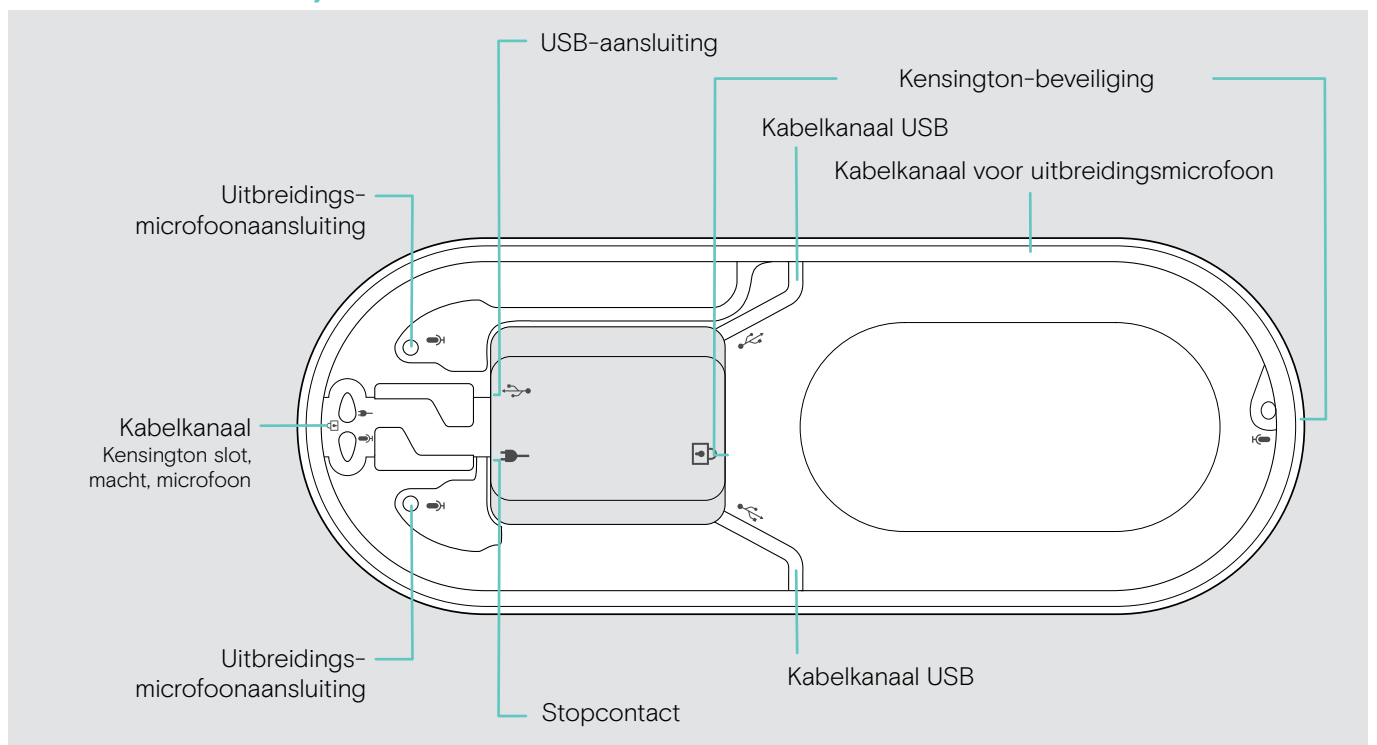

Led-overzicht

Oproep- en status-led

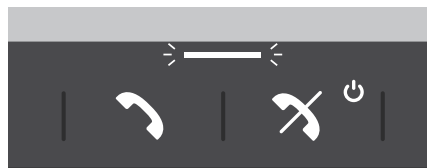

	Betekenis
	Speakerphone ingeschakeld
	Speakerphone aan het uitschakelen
	Speakerphone uitgeschakeld
	Binnenkomend gesprek
	Telefoongesprek
	Gesprek in de wacht
	Tweede gesprek in de wacht

Microsoft Teams-led



	Betekenis
	<ul style="list-style-type: none"> Verbindingsmodus van Microsoft Teams Melding van spraakbericht of vergadering in uitvoering of gemiste oproep Microsoft Teams mislukte verbinding (led knippert 10 seconden)
	Microsoft Teams beschikbaar
	Cortana activeren
	Microsoft Teams niet beschikbaar

Statusleds

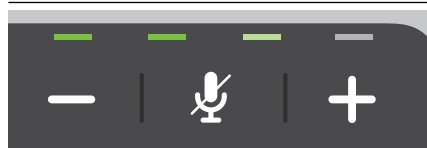

	Betekenis
	Microfoon gedempt
	Volumeniveau; indicatie in acht stappen

Bluetooth-led

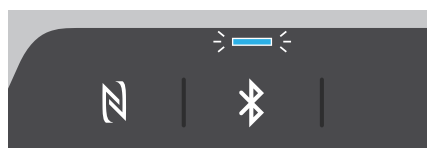

	Betekenis
	Speakerphone in pairing-modus
	Bluetooth-apparaat verbonden
	Geen Bluetooth-apparaat verbonden
	Zoeken naar verbonden Bluetooth-apparaten

Overzicht van de dongle

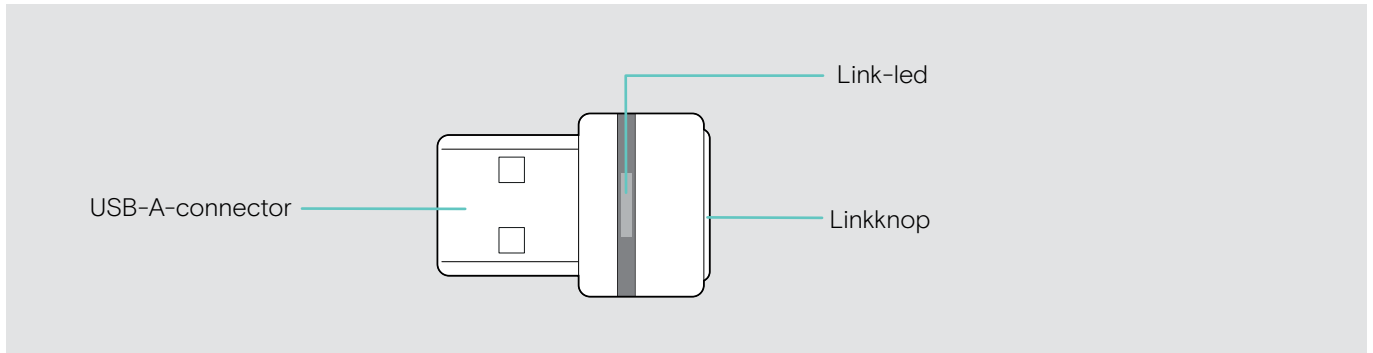

Led-overzicht

Led	Betekenis
⇒ — — — ⇒ — — — ⇒ — — — ⇒ — — —	Dongle in koppelingsmodus: zoekt naar Bluetooth-apparaten om te koppelen en verbinding te maken
3x ⇒ — — —	Pairing succesvol
3x ⇒ — — —	Pairing mislukt
⇒ — — — — — ⇒ — — — — —	Adapter probeert verbinding te maken met een Bluetooth-apparaat
⇒ — — —	Adapter en Bluetooth-apparaat verbonden
⇒ — — — — — ⇒ — — — — —	Binnenkomend gesprek
⇒ — — —	<ul style="list-style-type: none"> • Uitgaand/actief gesprek • Afspelen van media
⇒ — — — — — ⇒ — — — — —	De microfoon van het verbonden Bluetooth-apparaat is gedempt

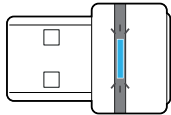





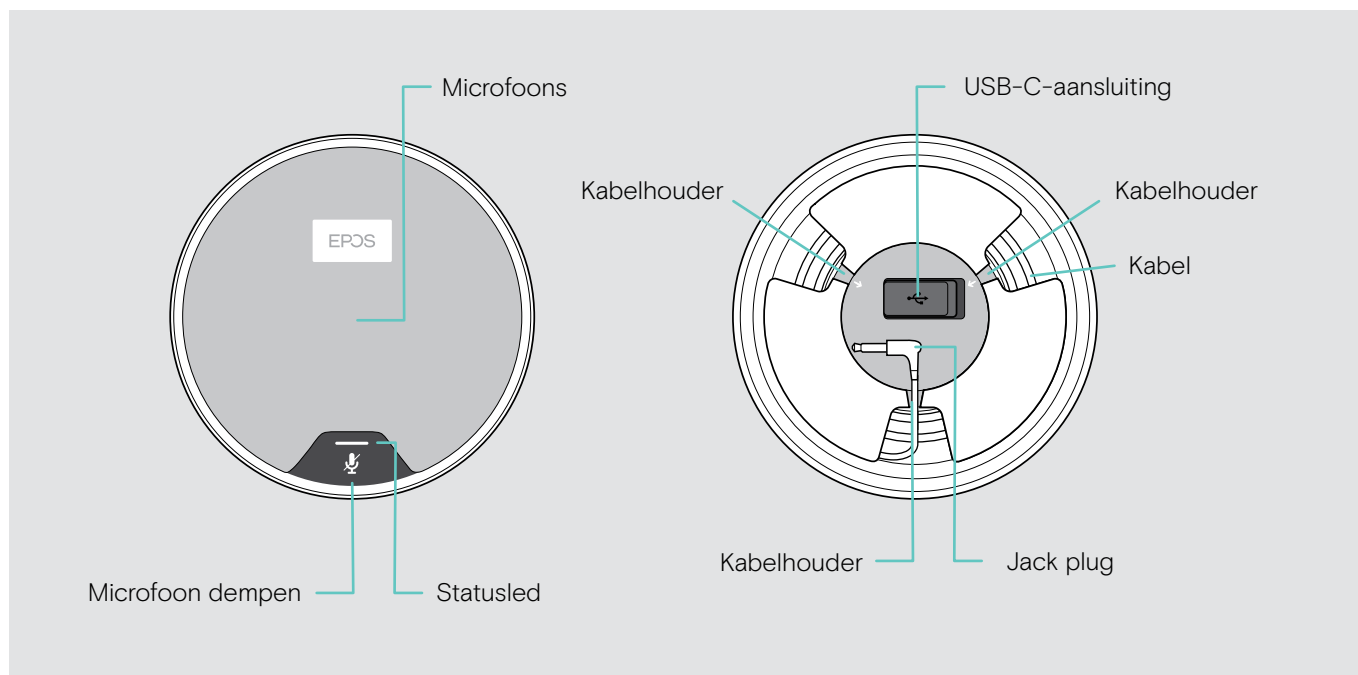

Overzicht van uitbreidingsmicrofoon







De uitbreidingsmicrofoon EXPAND 80 Mic is verkrijgbaar als accessoire.
Een lijst met accessoires vindt u op de productpagina op eposaudio.com.



Led-overzicht

Led	Betekenis
 wit gedimd	<ul style="list-style-type: none"> • Uitbreidingsmicrofoon ingeschakeld • Afspelen van media
	Binnenkomend gesprek
	<ul style="list-style-type: none"> • Telefoongesprek • Microsoft Cortana actief
  	Gesprek in de wacht
	Microfoon gedempt

Overzicht van de pictogrammen

	Tik op de knop		Opmerkingen: Goed om te weten
	Druk twee maal op de knop		Led-indicaties
	Houd de knop ingedrukt		Spraakmelding wordt aangekondigd

Aan de slag

Positionering van de luidspreker en de uitbreidingsmicrofoon(s)

U kunt de speakerphone gebruiken in vergaderruimtes met maximaal 7 deelnemers.

> Plaats de speakerphone in het midden van de tafel voor een optimaal geluid.

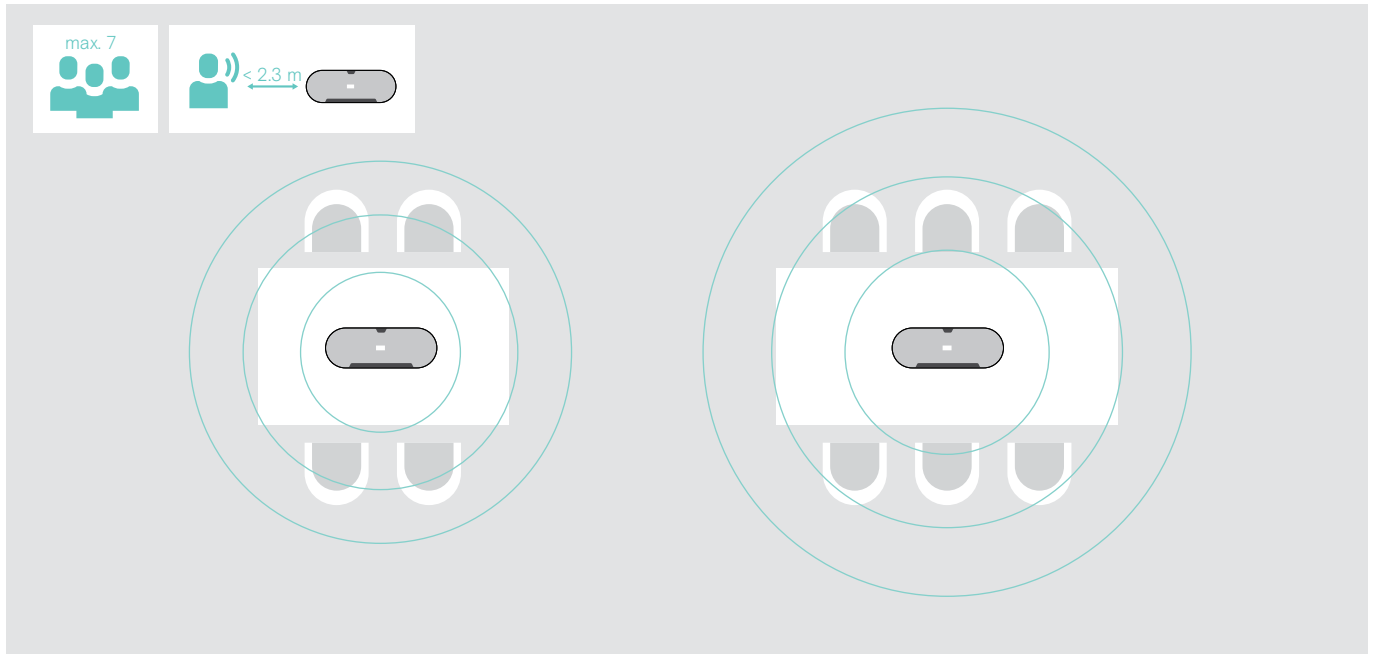

Voor grotere ruimtes met meer deelnemers u uitbreidingsmicrofoons aansluiten.

> Plaats de uitbreidingsmicrofoon in het midden van de tabel en sluit deze aan – zie de volgende pagina.

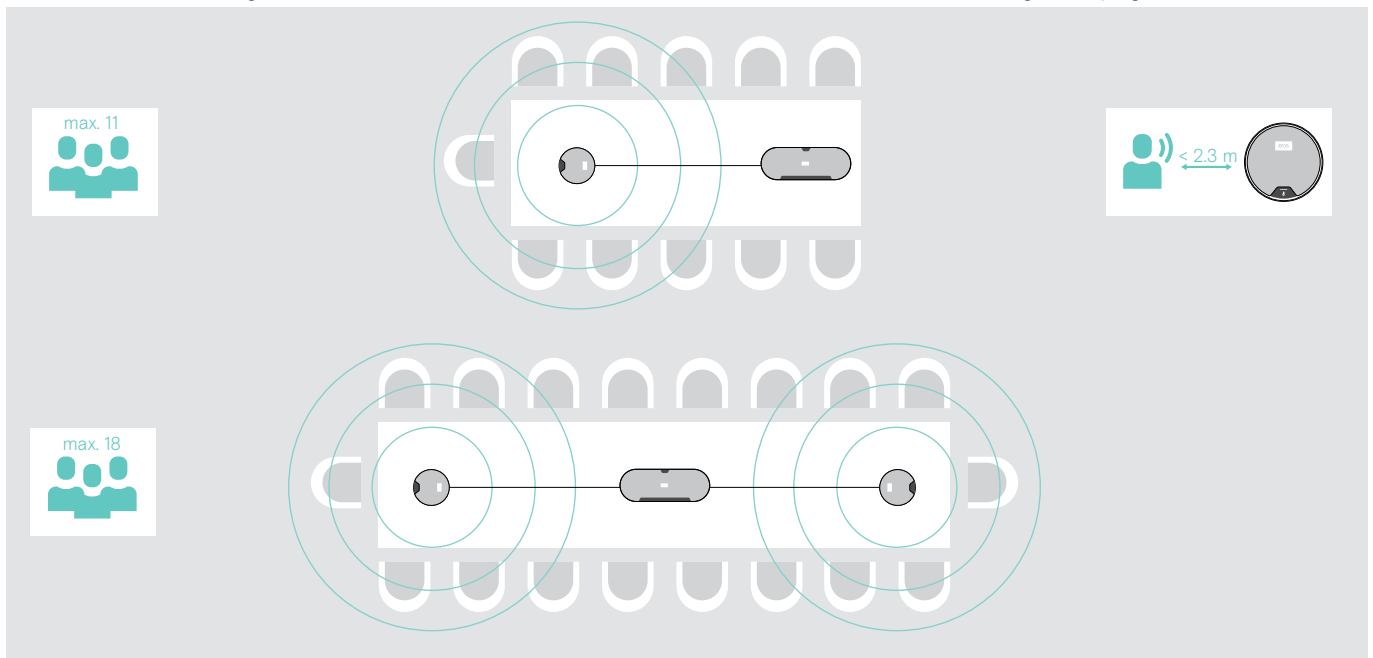

De uitbreidingsmicrofoon(s) aansluiten

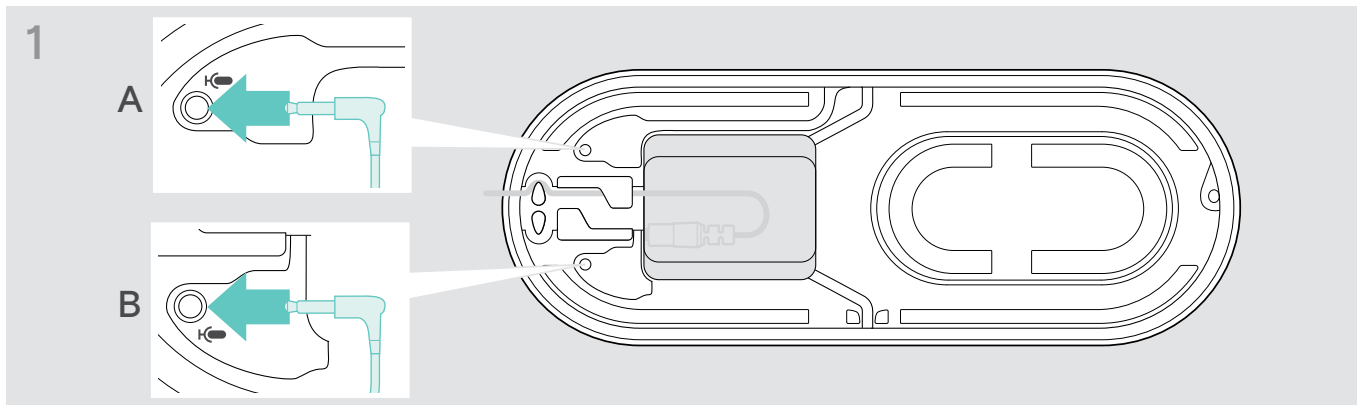

- > Sluit de microfoonstekker aan op een van de uitbreidingsmicrofoonaansluitingen. De uitbreidingsmicrofoon wordt automatisch in- of uitgeschakeld met de speakerphone.

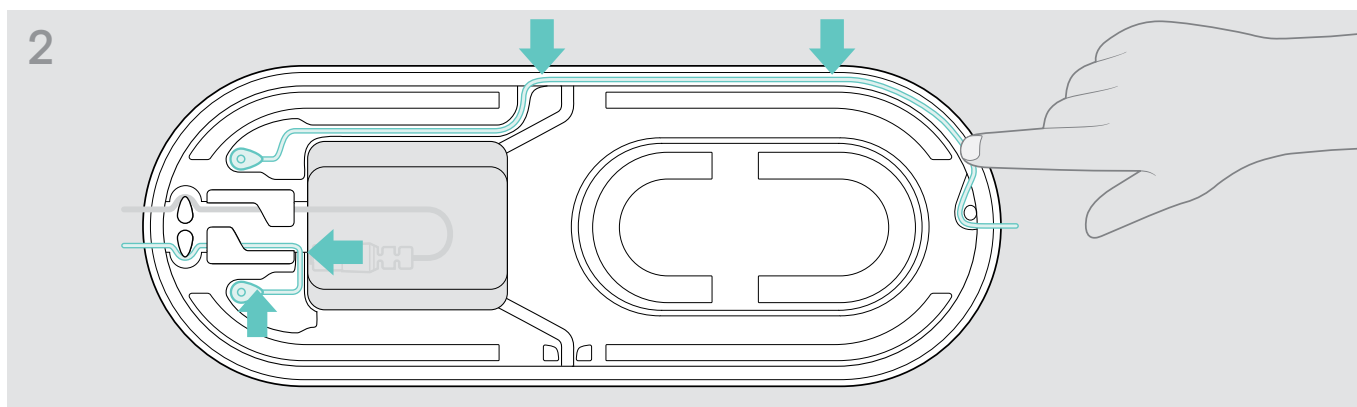

- > Zet de kabel in het kabelkanaal om het te beveiligen.

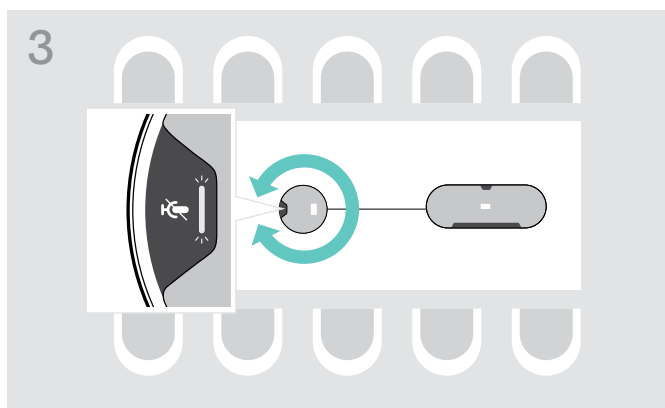

- > Draai de uitbreidingsmicrofoon zodat de mute-knop van de luidspreker afkomt.

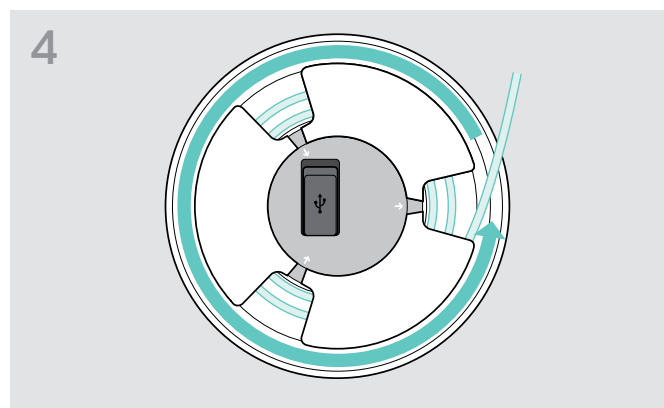

- > Lijn de kabellengte op de tafel uit en rol de overvallige kabel op.

- > Zet de kabel in de houders.

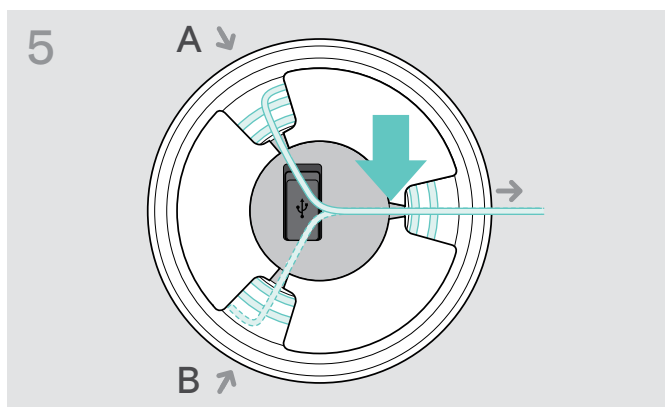

Het aansluiten van de luidspreker op netvoeding

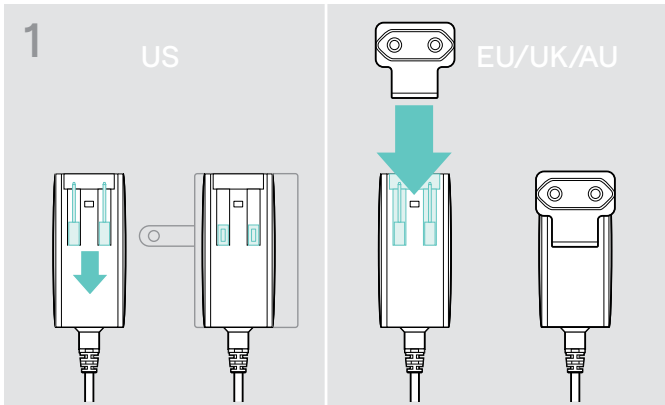

- > VS: Draai de twee pinnen uit.
- > EU/VK/AU: Selecteer een geschikte landadapter en schuif deze in.

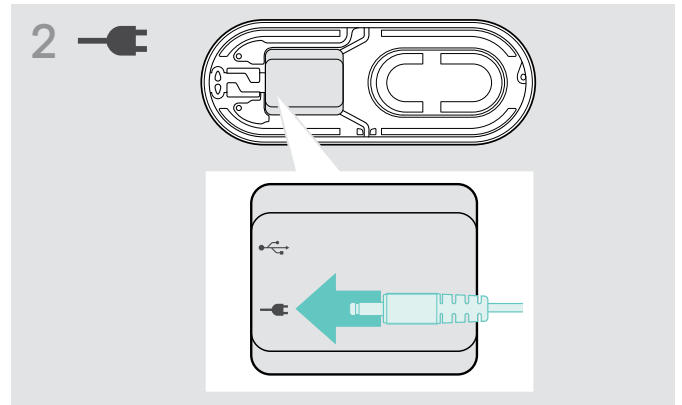

- > Sluit de voeding aan op het stopcontact.

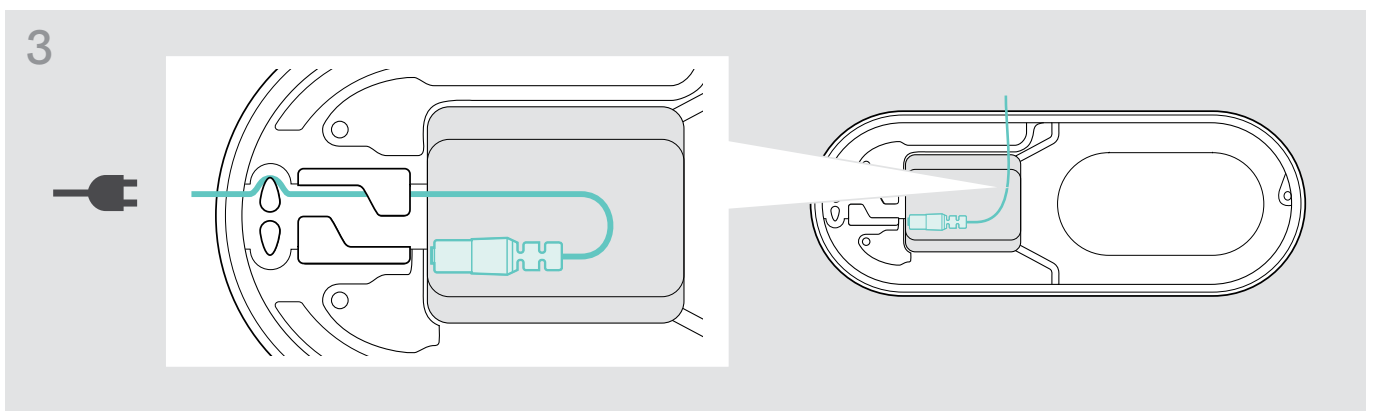

- > Zet de kabel in het kabelkanaal om het te beveiligen.

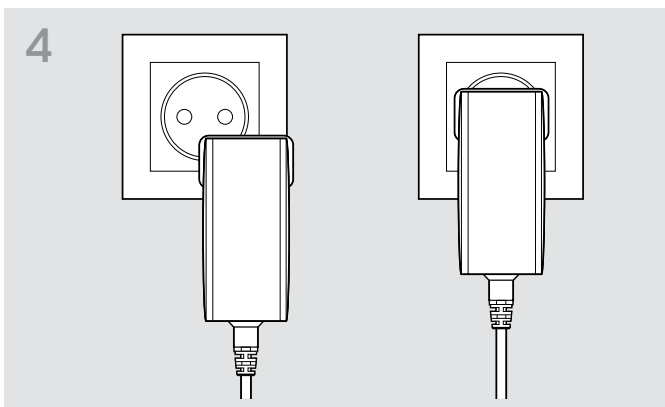

- > Sluit de voedingseenheid aan op een stopcontact.

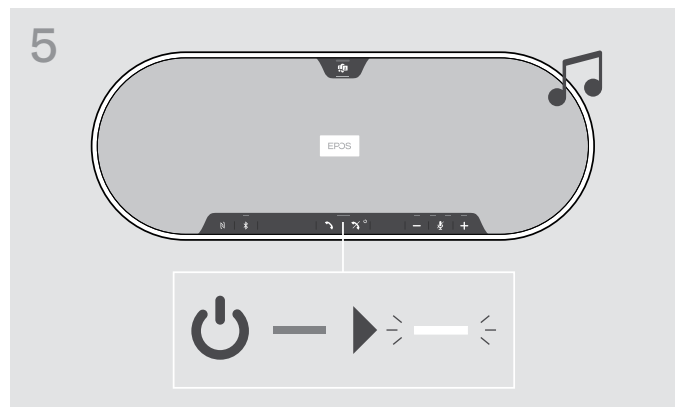

- > De speakerphone wordt ingeschakeld. De led brandt wit.

Aansluitmogelijkheden

De speakerphone kan verbonden worden via:



A: USB-kabel

B: Bluetooth via NFC

C: Bluetooth

D: Bluetooth via dongle

A: Aansluiting via USB-kabel

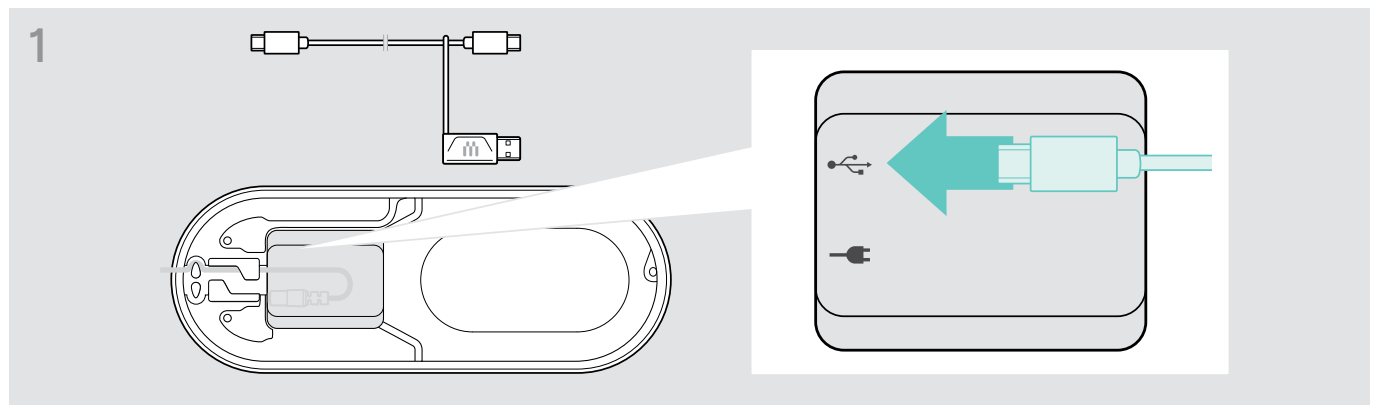

> Sluit de USB-stekker aan op de USB-aansluiting.

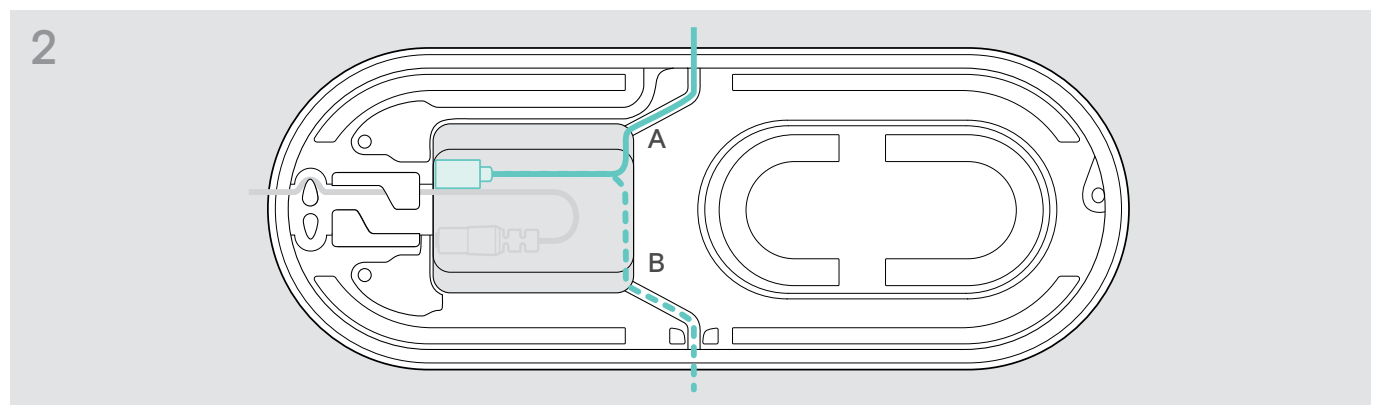

> Zet de kabel in het kabelkanaal (A of B) om het te beveiligen.

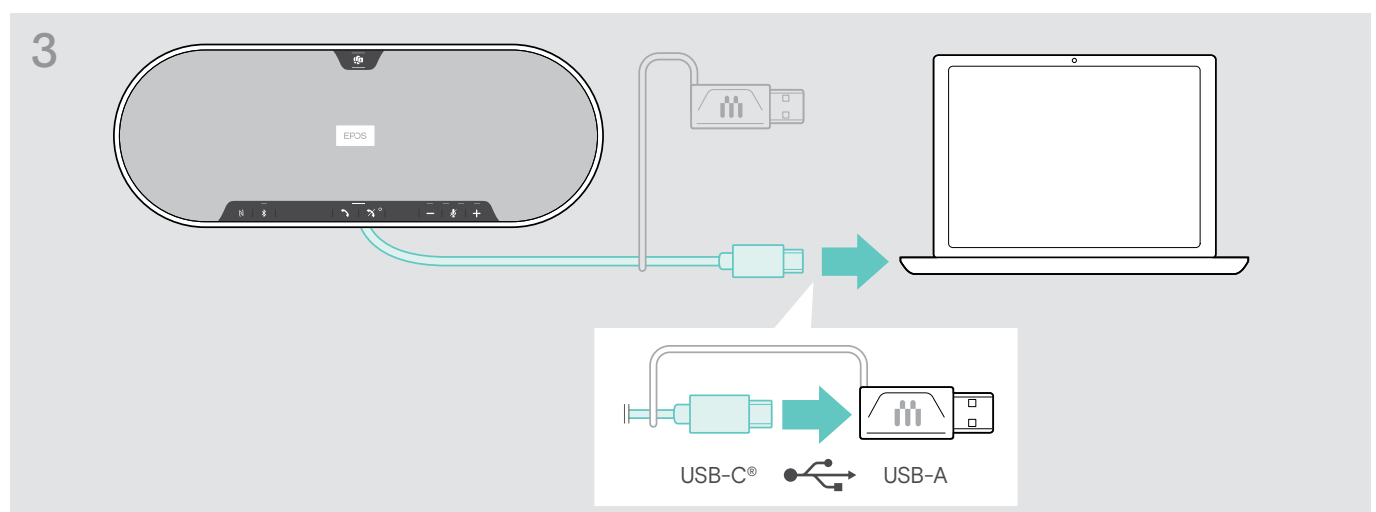

> Sluit de USB-connector rechtstreeks aan op een USB-C-poort of op een USB-A-poort met behulp van de meegeleverde adapter. De speakerphone wordt automatisch ingeschakeld. De led brandt wit.

B | C | D Over koppelen en gebruiken met draadloze Bluetooth®-apparaten



VOORZICHTIG

Gevaar voor storingen!

De radiogolven van mobiele telefoons kunnen een storende invloed op de werking van gevoelige en onbeschermdde apparaten hebben.

> Bel daarom alleen met behulp van de speakerphone op plaatsen waar een draadloze Bluetooth-overdracht is toegestaan.

De speakerphone voldoet aan de Bluetooth-standaard 5.0. Om gegevens draadloos met de Bluetooth-technologie over te kunnen dragen, moet u uw speakerphone met Bluetooth-apparaten koppelen, die het handsfree-profiel (HFP), het headset-profiel (HSP) of het Advanced Audio Distributieprofiel (A2DP) ondersteunen.

De speakerphone kan verbonden worden met:

- een mobiel apparaat: via NFC™ (B, zie page 14) of via Bluetooth (C, zie pagina 15) of
- de BTD 800 USB-dongle: via Bluetooth (D, zie pagina 16).

De speakerphone kan worden ingesteld op de persoonlijke of gedeelde modus (zie pagina 28). De standaardinstelling is de gedeelde modus. In deze modus moet de koppeling elke keer tot stand worden gebracht wanneer een apparaat via Bluetooth wordt verbonden.

Standaardfunctionaliteit (gedeelde modus):

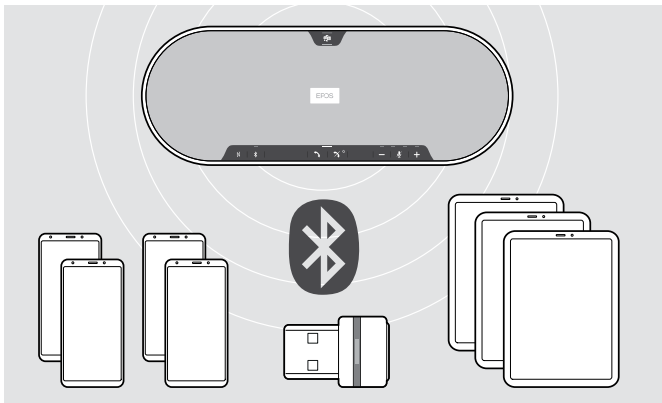

De speakerphone kan tot acht gekoppelde Bluetooth-apparaten opslaan. Indien u uw speakerphone bij het negende Bluetooth-apparaat aanmeldt, dan worden de instellingen van het minst recent gebruikte apparaat overschreven. Als u opnieuw verbinding wilt maken met dit apparaat, dan dient u de speakerphone opnieuw te koppelen.

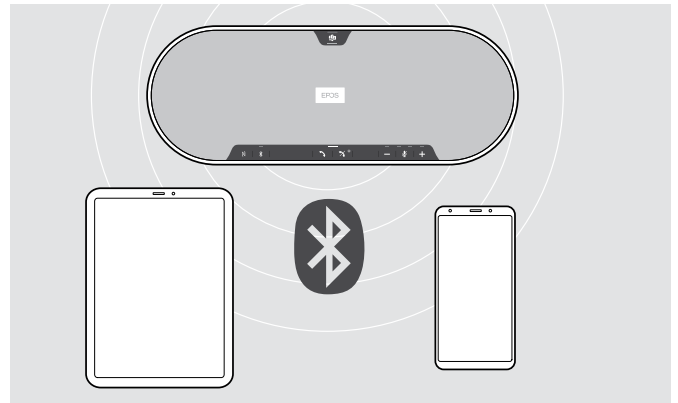

De speakerphone kan draadloos verbonden worden met twee apparaten tegelijk.

U kunt alleen een ander apparaat verbonden door de een van de reeds aangesloten apparaten los te koppelen.

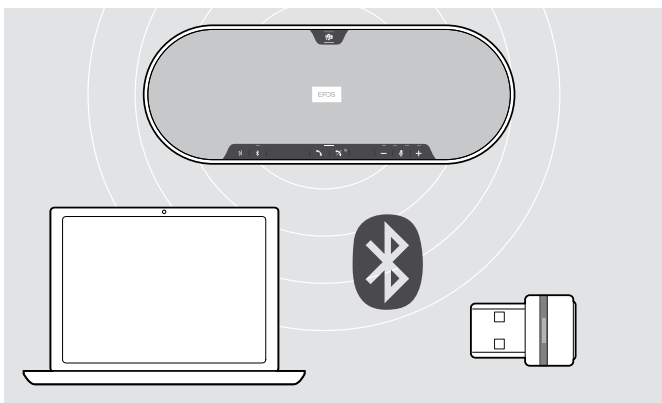

De speakerphone kan draadloos worden gebruikt met een computer.

U kunt hiertoe het volgende gebruiken:

- de ingebouwde Bluetooth-functionaliteit van de computer of
- de BTD 800 USB-dongle.

B: De speakerphone en een mobiel apparaat koppelen via NFC™

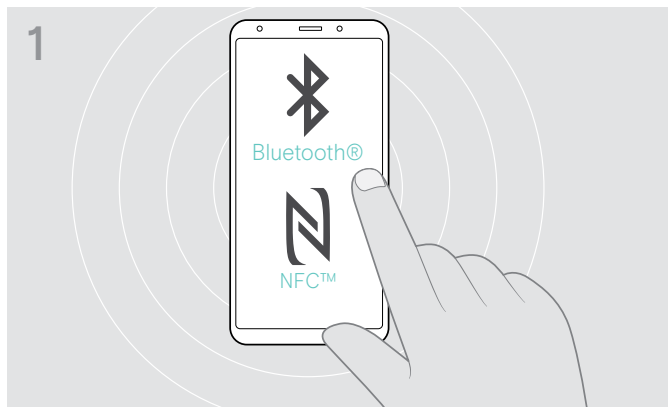

> Activeer Bluetooth en NFC (Near Field Communication) op uw mobiele apparaat (raadpleeg de handleiding van uw mobiele apparaat).

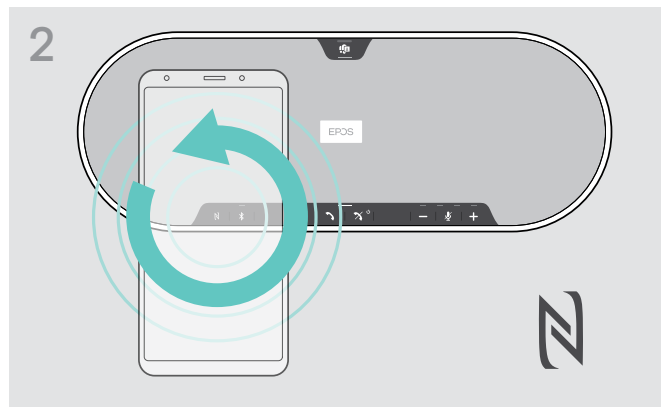

> Draai met het mobiele apparaat in kleine cirkels direct boven het NFC-gebied van de speakerphone.

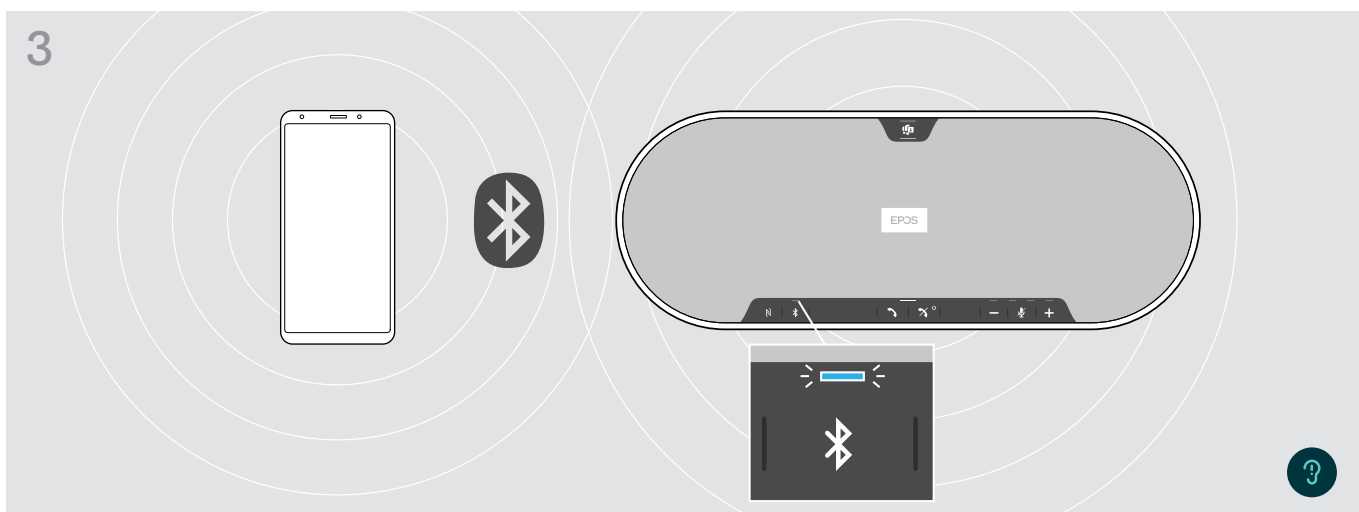

Zodra de speakerphone met het mobiele apparaat is verbonden, brandt de led blauw.

i Indien nodig: bevestig de speakerphone op uw mobiele apparaten.

C: De speakerphone en een mobiel apparaat koppelen via Bluetooth®

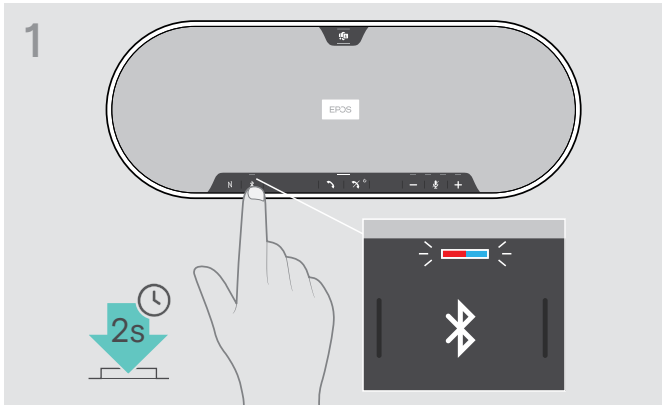

- > Houd de Bluetooth-toets ingedrukt tot de led blauw en rood knippert. De speakerphone staat in de pairing-modus.



- > Schakel de Bluetooth-herkenning op uw mobiele apparaat in (raadpleeg de handleiding van uw mobiele apparaat).
- > Zoek naar nieuwe Bluetooth-apparaten. Alle beschikbare apparaten in de naaste omgeving van het mobiele apparaat worden weergegeven.



- > Kies 'EPOS EXPAND 80T'* om een Bluetooth-verbinding met de speakerphone tot stand te brengen.
- * U kunt de standaardnaam wijzigen via [EPOS Connect](#).

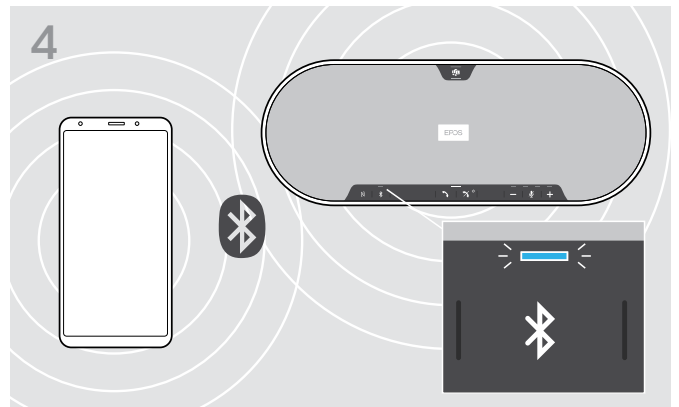

- Zodra de speakerphone met het mobiele apparaat is verbonden, brandt de led blauw.

D: De Bluetooth®-dongle aansluiten op een computer en de speakerphone koppelen

Gebruik de BTD 800 USB-dongle om de speakerphone draadloos met een computer aan te sluiten. De dongle en de speakerphone in de bundel zijn al gekoppeld.

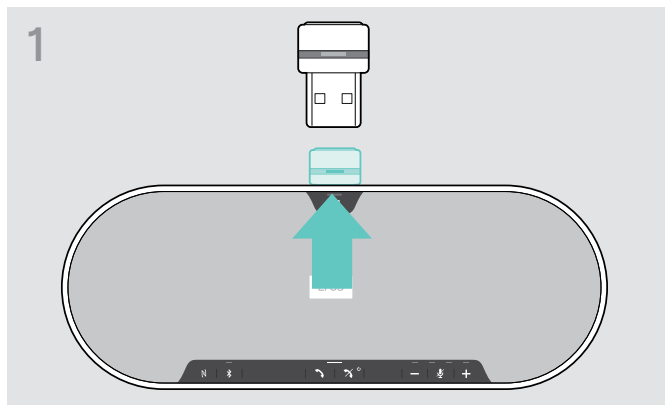

> Haal de dongle uit de doos.

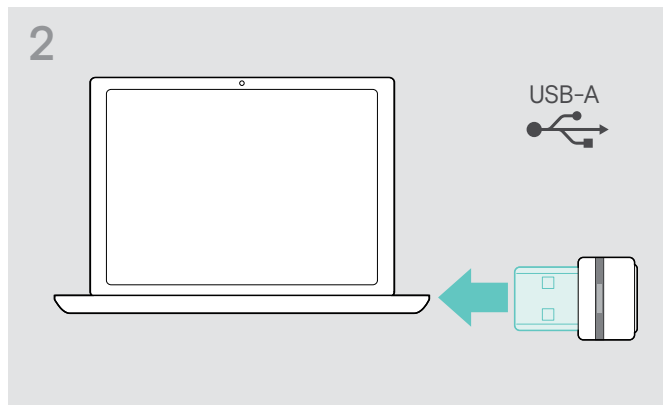

> Steek de dongle in de USB-poort van uw computer.

De dongle- en speakerphone-led knippert blauw tijdens het zoeken.

Zodra de speakerphone is aangesloten op de dongle, brandt de speakerphone-led blauw op en de dongle-led schakelt naar gedimd blauw.

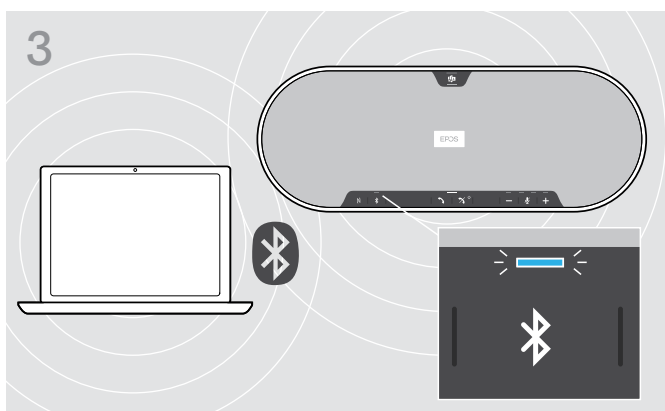

Als u de headset en de speakerphone handmatig wilt koppelen, moet u de koppelingsmodus activeren voor beide:



> Houd de Bluetooth-knop van de speakerphone en de dongle-knop ingedrukt totdat de led's afwisselend blauw en rood knipperen. Zodra de dongle en de speakerphone zijn aangesloten, licht de speakerphone blauw op en licht de dongle gedimd blauw op.

Automatische Microsoft Teams-verbinding



Zodra de verbinding met uw USB- of Bluetooth-apparaat is tot stand gekomen, probeert de speakerphone verbinding te maken met Microsoft Teams. De led pulseert wit totdat de speakerphone en Microsoft Teams zijn aangesloten. Daarna toont de speakerphone Microsoft Teams-meldingen (zie pagina 27) en is Cortana klaar voor gebruik (zie pagina 27).

EPOS-software installeren

De gratis EPOS-software geeft uw EPOS-producten meerwaarde. Met de software kunt u uw speakerphone eenvoudig instellen, configureren en bijwerken.

Voorbeelden van ondersteunde instellingen en configuraties in [EPOS Connect](#):

- Bluetooth aan/uit,
- Apparaatnaam
- Persoonlijke/gedeelde modus
- Koppelingslijst beheren
- Geluiden en meldingen, inclusief de taal van de spraakmelding
- Terugzetten naar fabrieksinstellingen

[EPOS Connect](#) biedt verdere configuraties en extra instellingen – bekijk de opties in de software.



- > Download de software op eposaudio.com/connect.
- > Installeer de software.
Voor de installatie moet u over Administrator-rechten beschikken op uw computer – neem indien nodig contact op met uw IT-afdeling.

Om gesprekken te voeren via de computer:

- > installeer een softphone (VoIP-software) of vraag uw Administrator om ondersteuning.

De audio-instellingen van de speakerphone wijzigen – Microsoft® Windows

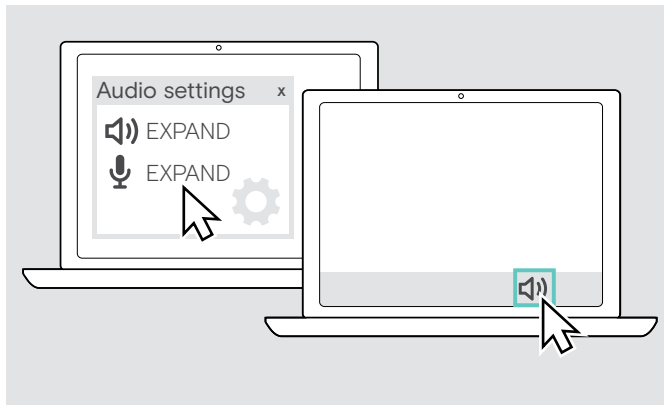

Windows wijzigt de audio-instellingen meestal automatisch als u een nieuw apparaat aansluit.

Als de speakerphone is aangesloten, maar u hoort geen geluid:

- > Klik met de rechtermuisknop op het pictogram Audio.
- > Selecteer onder uitvoer EXPAND 80T als luidspreker.
- > Selecteer onder invoer EXPAND 80T microfoon.

De speakerphone gebruiken

De speakerphone en de uitbreidingsmicrofoon(s) aanzetten

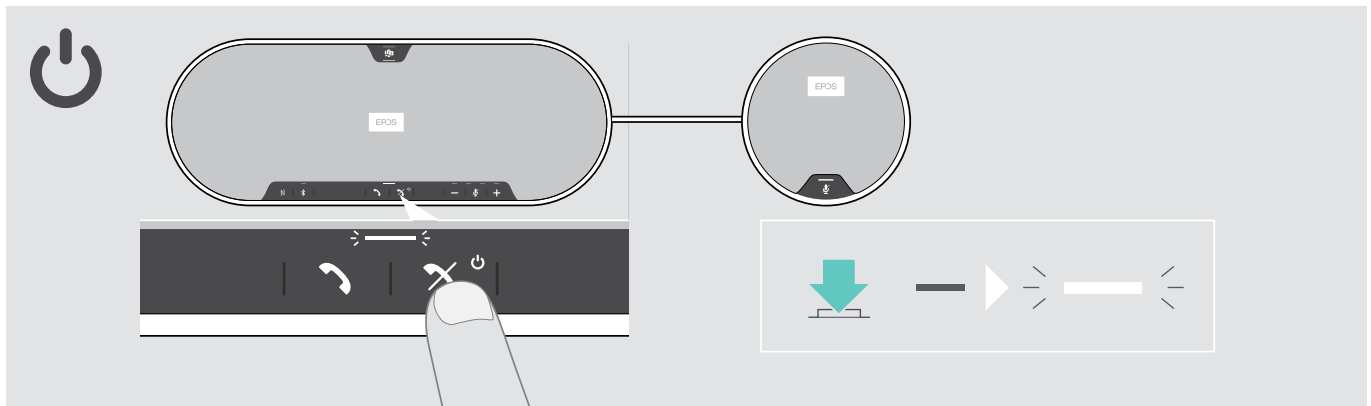

- > Druk de aan/uit-toets in.
De led brandt wit. De uitbreidingsmicrofoon gaat automatisch aan en het led licht gedimd op.

Bluetooth-apparaten verbinden/loskoppelen®

Bluetooth-apparaten verbinden

Afhankelijk van de instelling voor de persoonlijke/gedeelde modus (zie pagina 28).

A: Gedeelde modus

De speakerphone bevindt zich standaard in de gedeelde modus. In deze modus moet de koppeling elke keer tot stand worden gebracht wanneer een apparaat via Bluetooth wordt verbonden.

- **B NFC** zie pagina 14 of
- **C Bluetooth** zie pagina 15 of
- **D Dongle** zie pagina 16

B: Persoonlijke modus

De speakerphone probeert standaard om verbinding te maken met de twee laatst verbonden Bluetooth-apparaten.

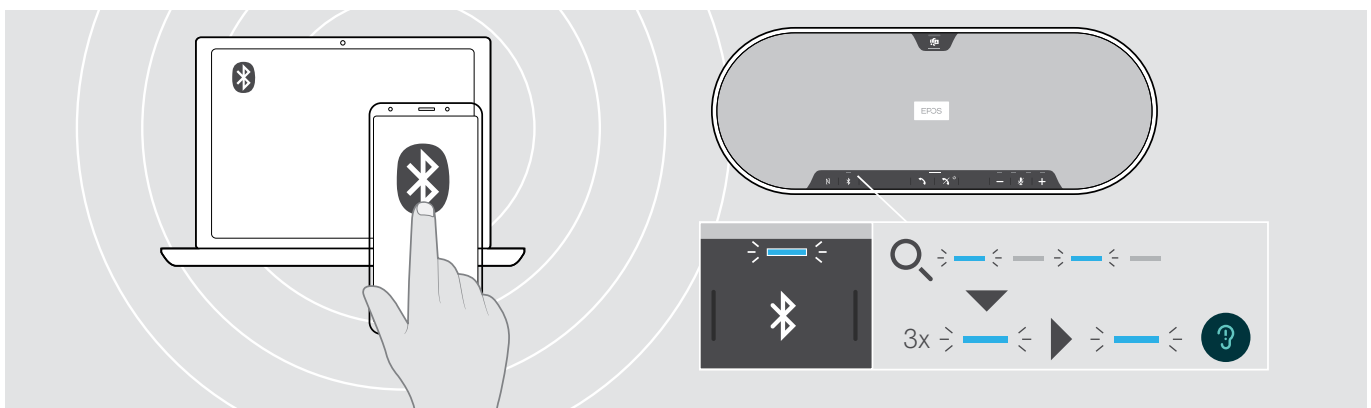

- > Bluetooth inschakelen op het gekoppelde apparaat/de gekoppelde apparaten.
De led knippert blauw terwijl de speakerphone verbinding probeert te maken met eerder verbonden Bluetooth-apparaten. Zodra de verbinding succesvol tot stand is gebracht, brandt de led blauw.

Als de Bluetooth-led niet blauw knippert (automatisch zoeken na het inschakelen):

- > druk op de Bluetooth-toets om handmatig verbinding te maken.

Twee van de max. acht opgeslagen Bluetooth-apparaten kunnen gelijktijdig met de speakerphone verbonden zijn.



Het zoeken naar gekoppelde apparaten stopt als er geen apparaten worden gevonden. Hierna moeten de verbindingen handmatig tot stand worden gebracht op het verbonden Bluetooth-apparaat of door op de Bluetooth-toets op de Speakerphone te drukken

Bluetooth®-apparaat/-apparaten loskoppelen

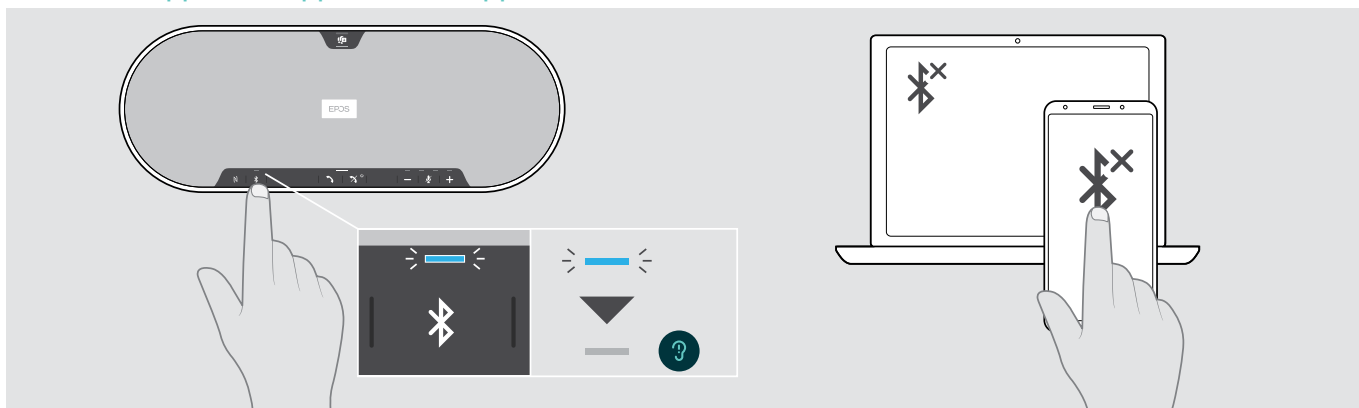

- > Druk op de Bluetooth-toets. De led gaat uit. **OF** schakel Bluetooth op het verbonden apparaat uit.
- Om opnieuw verbinding te maken met gekoppelde Bluetooth-apparaten (alleen persoonlijke modus):
- > Druk nogmaals op de toets.

De speakerphone en de uitbreidingsmicrofoon(s) uitzetten

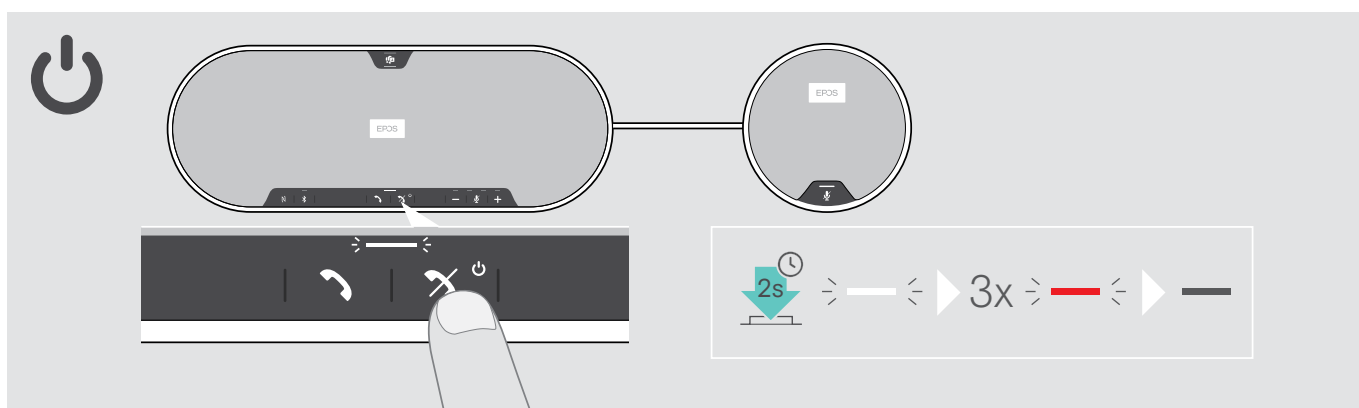

- > Houd de aan/uit-toets ingedrukt.
- De led knippert 3 keer rood en gaat dan uit. Alle volume-instellingen worden opgeslagen.
- De uitbreidingsmicrofoon wordt uitgeschakeld.

Het volume aanpassen

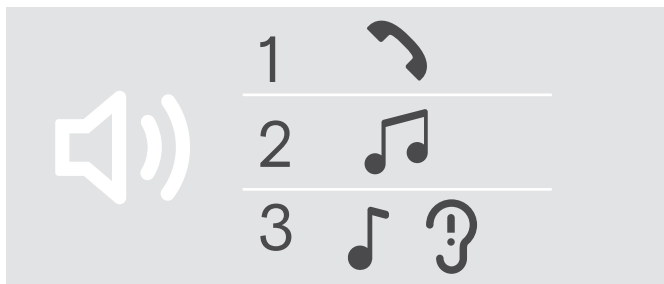

U kunt drie afzonderlijke volumeinstellingen voor de speakerphone instellen:

1. Gesprekvolume: tijdens een actief gesprek
2. Audiovolume: tijdens het streamen van audio
3. Volume voor beltoon, tonen en spraakmeldingen: in de niet-actieve modus – geen actieve oproep- of audiostreaming

Het volume verhogen

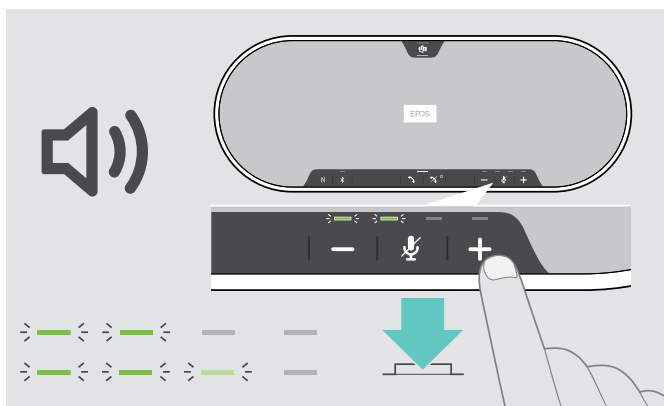

> Druk op de toets +

De leds en het volume worden met elke druk op de toets met ene halve stap verhoogd of verlaagd.

Het volume verlagen

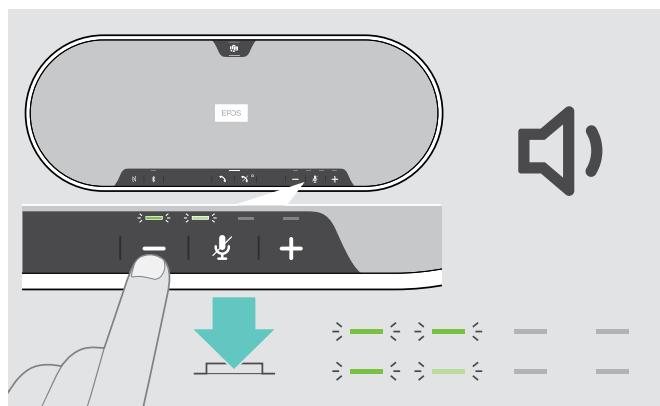

> Druk op de toets -

Het microfoonvolume van de speakerphone aanpassen voor softphones

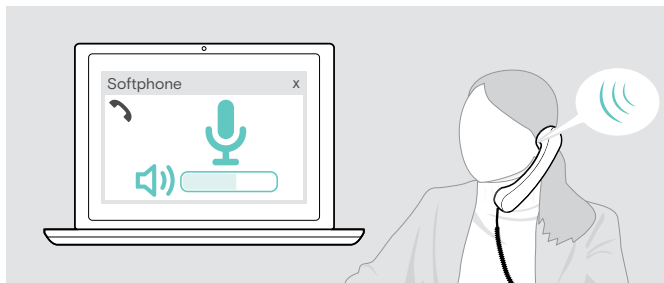

- > Start een oproep op uw verbonden apparaat met iemand die u helpt de correcte volume-instelling te vinden voor uw microfoon.
- > Wijzig het volume van uw microfoon in uw softphone-toepassing en/of in uw pc-audiotoepassing.

De microfoon(s) dempen

De microfoon dempen



- > Druk op de toets microfoondempertoets. De leds branden rood.

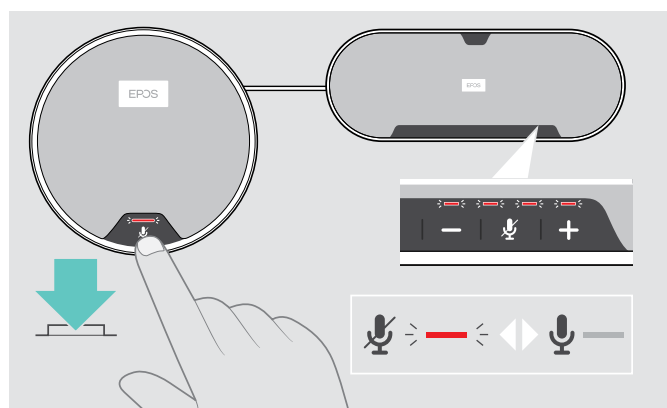

De microfoon weer inschakelen



- > Druk nogmaals op de toets. De leds schakelen uit.

Als u één of twee uitbreidingsmicrofoons gebruikt:

- > Druk op de toets microfoondempertoets op de speakerphone of op de uitbreidingsmicrofoon. Alle microfoons worden gedempt of het dempen wordt opgeheven.

Met behulp van de speakerphone bellen

Iemand bellen

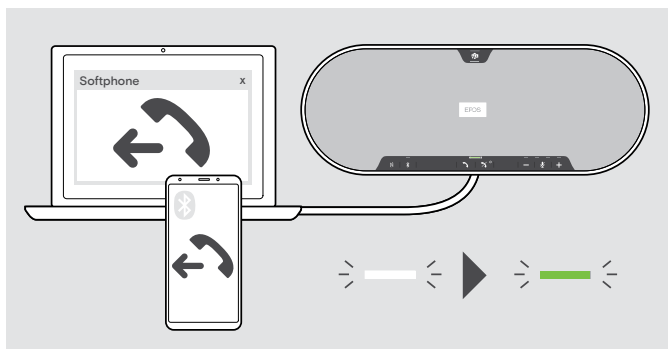

- > Start het gesprek op het verbonden apparaat. De led brandt groen.

Als uw gesprek niet automatisch wordt doorgeschakeld naar de speakerphone:

- > druk op de haaktoets van de speakerphone of gebruik de functie voor het doorverbinden van gesprekken op het mobiele apparaat.

Een binnenkomend gesprek aannemen/weigeren/beëindigen

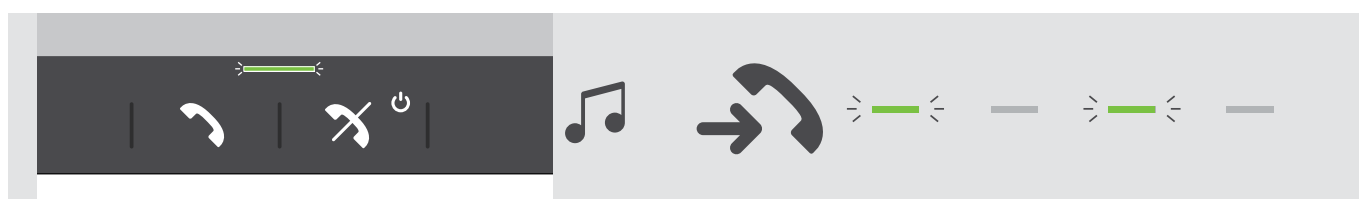

Als u wordt gebeld: u hoort een beltoon en de led knippert groen.

Een binnenkomend gesprek aannemen/in de wacht zetten

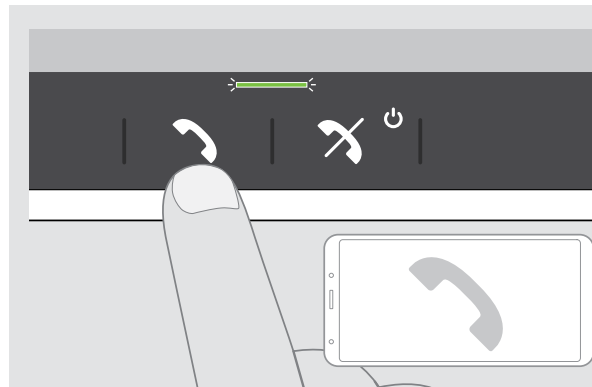

	Telefoongesprek aannemen
Led	
	2x Het op dat moment gevoerde gesprek in de wacht zetten (pauzefunctie)
Led	



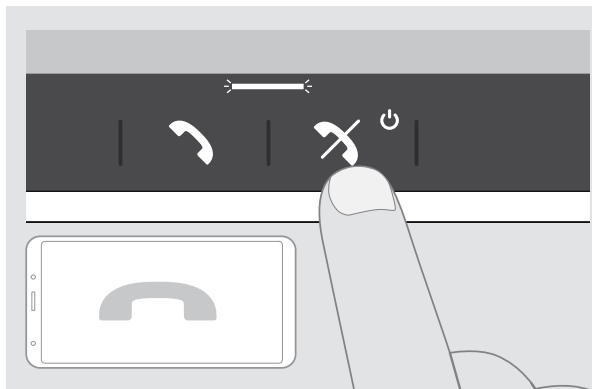



Een binnenkomend gesprek weigeren/beëindigen

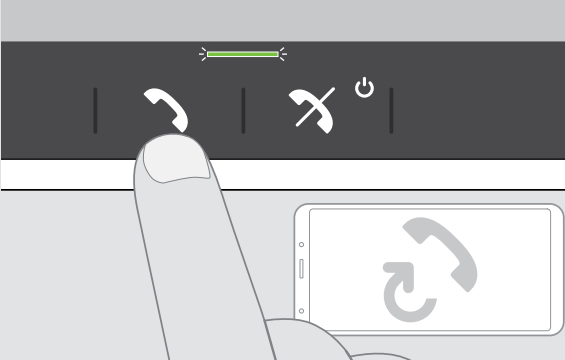

	Telefoongesprek weigeren
Led	
	Telefoongesprek beëindigen
Led	

Nummerherhaling



	 Belt het laatst nummer terug
	Led 
	 Nummerherhaling annuleren
	Led 

Gebruik van de spraakassistent

De spraakassistent wordt alleen ondersteund voor een apparaat/apparaten die via Bluetooth zijn verbonden. De beschikbaarheid van de functionaliteit is afhankelijk van het verbonden apparaat. Voor Microsoft Cortana: zie pagina 27.



	 Activeert de spraakassistent
	 Annuleert spraakassistent
	Het laatst verbonden Bluetooth-apparaat wordt gebruikt voor de spraakassistent.

Meerdere gesprekken beheren

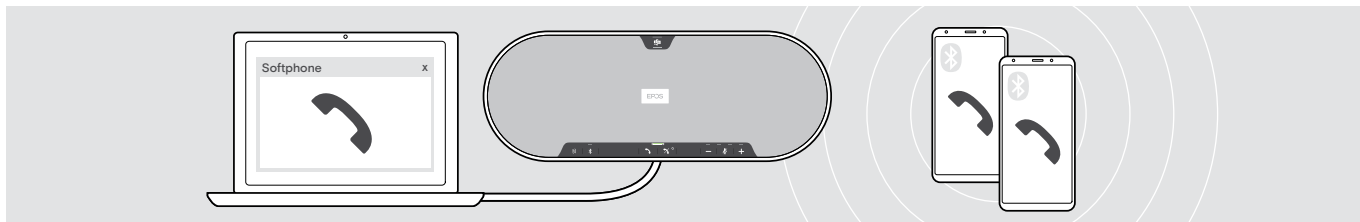

U kunt de speakerphone gebruiken met maximaal drie verbonden apparaten, één via USB en twee via Bluetooth. Er kunnen twee gesprekken tegelijkertijd worden beheerd. Als u een gebeld wordt tijdens een actief gesprek, wordt een klopton afgespeeld.

Tweede telefoongesprek aannemen

Telefoongesprek 2e binnenkomend gesprek

Neemt de binnenkomende oproep aan en plaatst het actieve gesprek in de wachtrij

Led > - < - > - < - ▶ > - < > - < > - < > - <

Tweede telefoongesprek weigeren

Telefoongesprek 2e binnenkomend gesprek



Weigert de inkomende oproep en zet het actieve gesprek voort

Led > - < - > - < - ▶ > - <

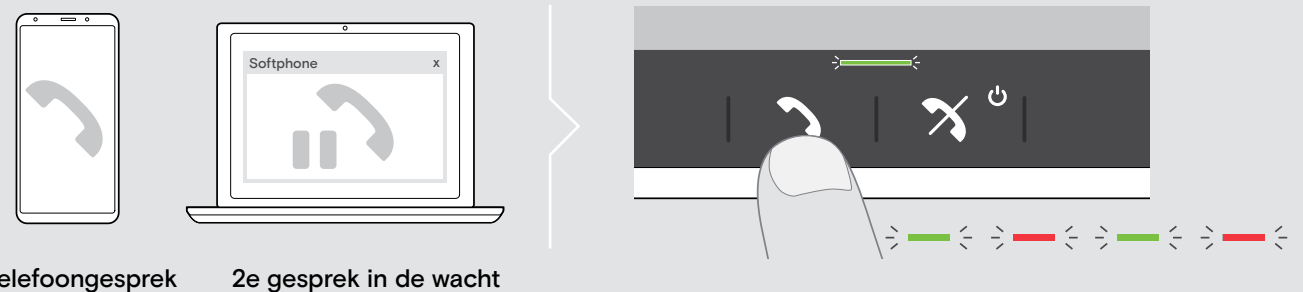
Schakelen tussen telefoongesprekken



Telefoongesprek 2e gesprek in de wacht



Led > green < > red < > green < > red < > green < > red < >

 Schakelt tussen het actieve gesprek en het gesprek in de wachtstand

Telefoongesprek beëindigen

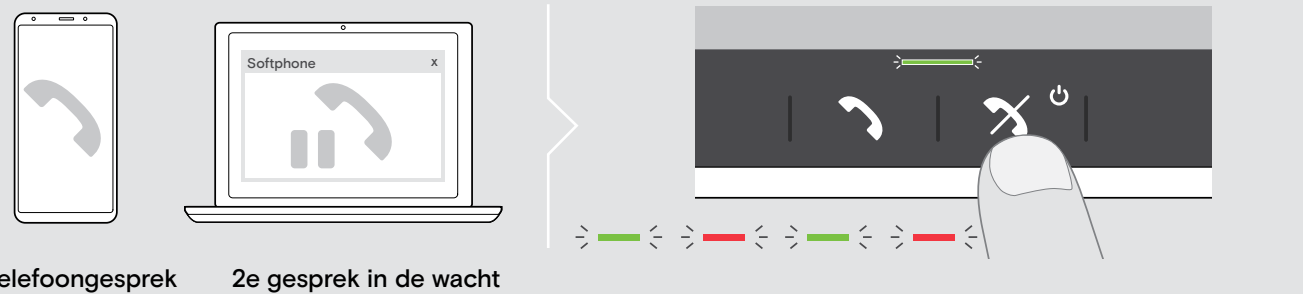

Telefoongesprek 2e gesprek in de wacht

Led > green < > red < > green < > red < > >

 Beëindigt het actieve gesprek en maakt het gesprek in de wacht actief

Gesprekken combineren – Conferentie

Twee telefoongesprekken – één via USB, de andere via Bluetooth – kunnen gecombineerd worden tot een conferentie.

Gesprekken combineren/opsplitsen

Telefoongesprek	2e gesprek in de wacht	2s	Combinert het actieve gesprek met het gesprek in de wachtstand
Gesprek 1	Gecombineerd gesprek 2	2s	Splitst de gesprekken op; zet het gesprek dat eerder in de wacht stond opnieuw in de wacht

Gecombineerd telefoongesprek beëindigen

Gesprek 1	Gecombineerd gesprek 2	2s	Beëindigt alle gesprekken

De speakerphone gebruiken met Microsoft® Teams en Cortana

Zodra de verbinding met uw USB- of Bluetooth-apparaat is tot stand gekomen, probeert de speakerphone verbinding te maken met Microsoft Teams. De led knippert wit totdat de speakerphone en Microsoft Teams zijn aangesloten. Daarna toont de speakerphone Microsoft Teams-meldingen en is Cortana klaar voor gebruik.

Microsoft® Teams aanroepen en meldingen controleren

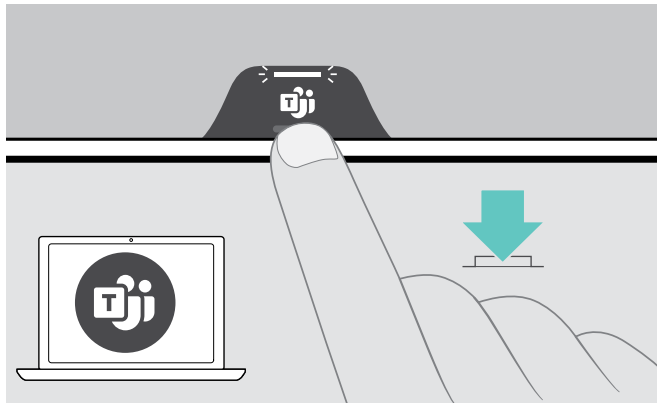

Als de led niet wit oplicht:

- > Druk op de knop Microsoft Teams.
De led knippert wit terwijl het proberen om een verbinding met Microsoft Teams tot stand te brengen.



Microsoft Teams wordt geopend.
De led brandt wit.



- De led knippert wit om aan te tonen :
- een nieuw spraakbericht
 - een lopende vergadering
 - een gemiste oproep

Microsoft® Cortana activeren en gebruiken

U kunt met de headset Cortana activeren en gebruiken – de persoonlijke digitale assistent van Microsoft met spraakopdrachttechnologie – met de speakerphone.

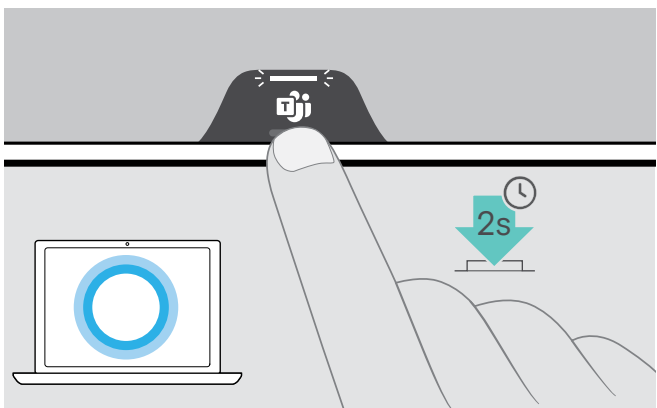

- > Druk op de knop Microsoft Teams.
De led knippert snel wit tijdens het activeren van Cortana.

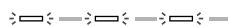

De led brandt wit.



Goed om te weten

Schakelen tussen Bluetooth® persoonlijke en gedeelde modus

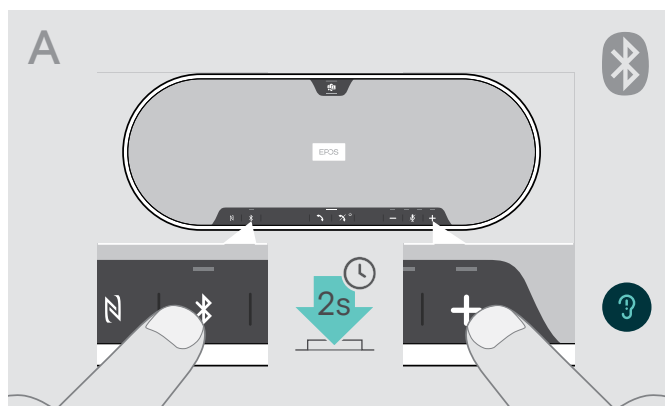

Persoonlijke modus activeren

Als de speakerphone wordt gebruikt als **persoonlijk apparaat**, dan wordt automatisch geprobeerd verbinding te maken met de laatste acht gekoppelde apparaten.

In deze instelling moet de **persoonlijke modus** gebruikt worden.

- > Druk op de Bluetooth- en “+”-toets.
Er klinkt een spraakmelding.

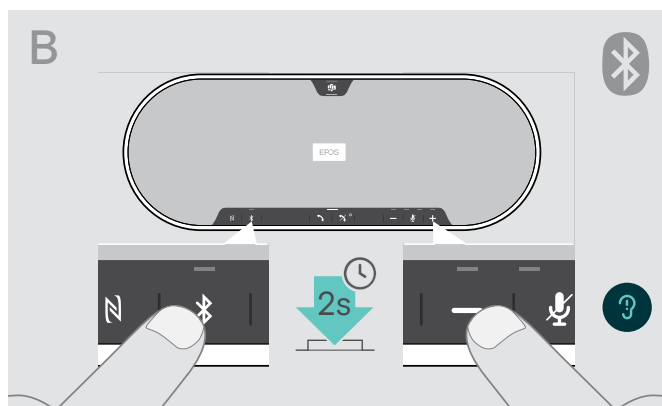

Gedeelde modus activeren

Als de speakerphone wordt gebruikt als een **gedeeld apparaat**, dan is automatische verbinding met eerder gekoppelde apparaten mogelijk niet gewenst.

In deze instelling moet de **gedeelde modus** (standaard) gebruikt worden. In deze modus moet de koppeling elke keer tot stand worden gebracht wanneer een apparaat via Bluetooth wordt verbonden.

- > Druk op de Bluetooth- en “-”-toets.
Er klinkt een spraakmelding.



Na het wijzigen van modus wordt de koppellingslijst gewist en moet u de apparaten opnieuw koppelen (zie pagina 16).

Inschakelen vanuit stand-by

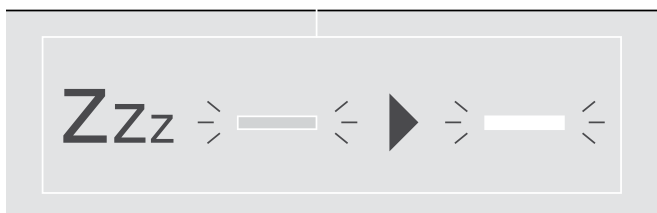
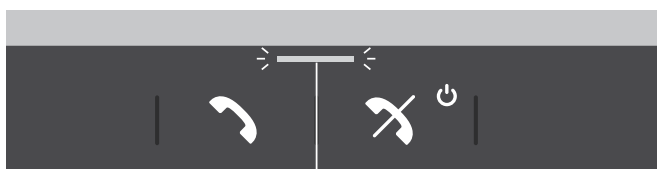

De speakerphone gaat na enige tijd automatisch in de standby-modus om energie te besparen – afhankelijk van de verbindingstatus, activiteit, enz.

In de stand-bymodus wordt de Call & Status-led gedimd en zijn alle andere leds uit.

- > Druk op een willekeurige toets om de standby-modus te beëindigen.

Naar muziek luisteren met de speakerphone – afspelen van media

U kunt naar media luisteren via een via USB of Bluetooth verbonden apparaat.

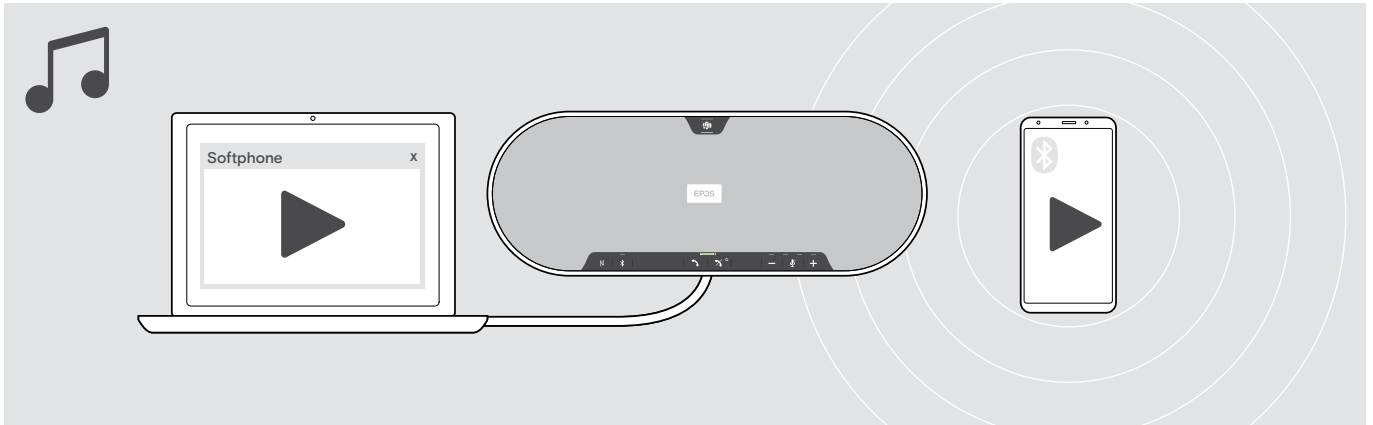

Als u een binnenkomend gesprek ontvangt en aanneemt, wordt de media weergave gepauzeerd. Na het gesprek wordt de media weergave hervat – indien ondersteund door het verbonden apparaat.

Spraakmeldingen in-/uitschakelen

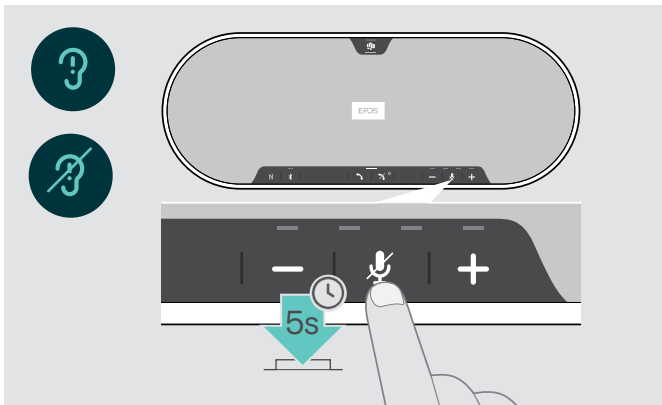

In de rustmodus (geen telefoongesprekken, geen muziekweergave):

> Houd de demptoets ingedrukt totdat de speakerphone een spraakmelding voor aan of uit geeft.

Als de spraakmeldingen gedeactiveerd zijn, hoort u in plaats daarvan tonen.



U kunt deze instellingen ook wijzigen via EPOS Connect.

Gebruik van een optionele Kensington®-slot

U uw speakerphone bijvoorbeeld op een tafel van een vergaderruimte met een optioneel Kensington-slot beveiligen.

U het Kensington-slot zowel **binnen A** als **buiten B** het product aansluiten.

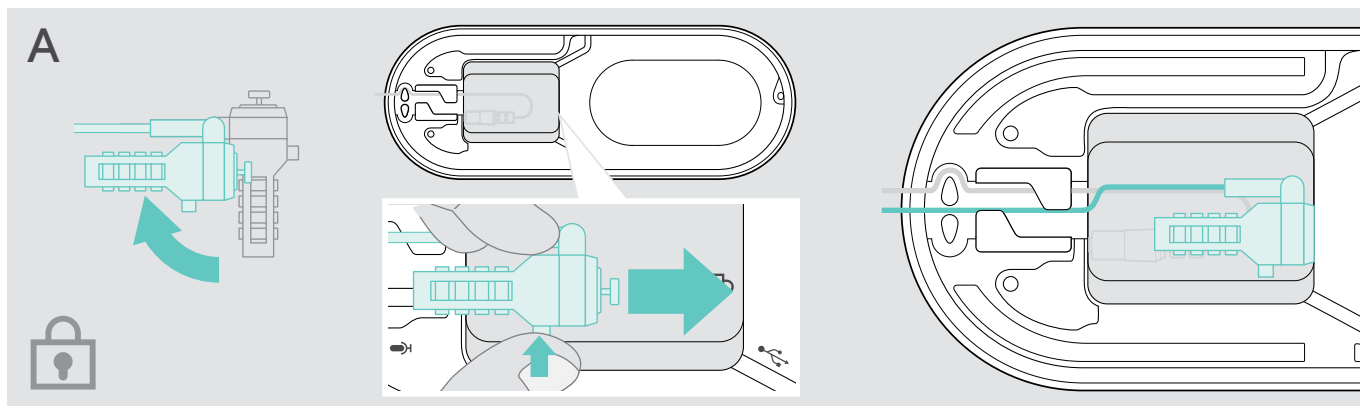

De Kensington-slotsleuf in de luidspreker is geoptimaliseerd voor combinatiesloten met T-bar interface en draad met minder dan \varnothing 5 mm.

- > Monteer de kabel – zie instructies van Kensington-slot.
- > Draai het slot en plaats in de Kensington-sleuf.
- > Zet de kabel in het kabelkanaal om het te beveiligen.



De Kensington-sleuf buiten het product ondersteunt de meest voorkomende Kensington-slots.

- > Monteer de kabel – zie instructies van Kensington-slot.
- > Plaats het slot in Kensington-sleuf.

Bluetooth®-zendbereik

Bellen en mediaweergave is alleen mogelijk binnen het Bluetooth-zendbereik van de apparaten. Het zendbereik hangt grotendeels af van omgevingscondities zoals de dikte van de muur, de samenstelling van de muur, etc. Bij een vrije zichtlijn is het transmissiebereik van de meeste mobiele telefoons en Bluetooth-apparaten maximaal 25 meter.

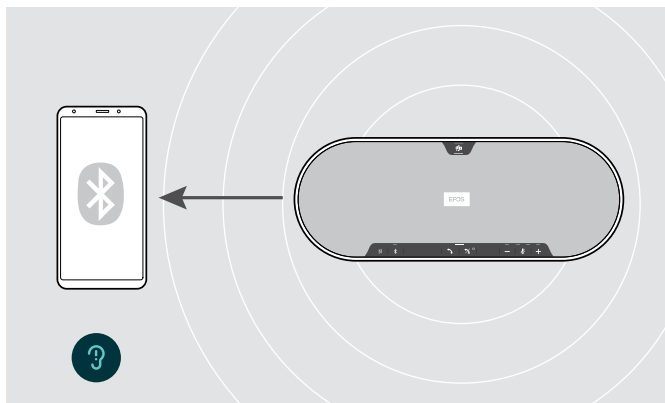

Als u het Bluetooth-zendbereik verlaat, verslechtert eerst de geluidskwaliteit en daarna worden de verbonden apparaten losgekoppeld.

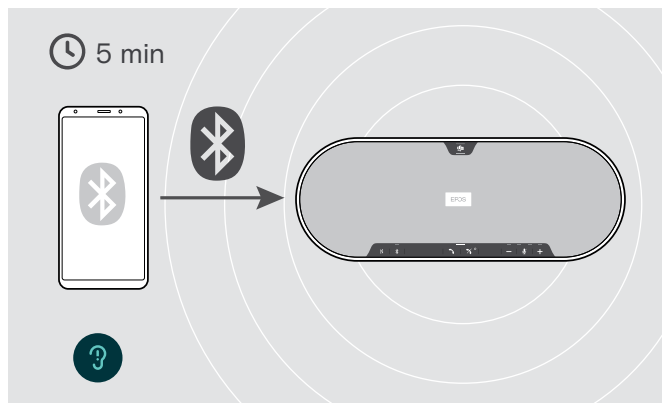

Als u het Bluetooth-zendbereik **binnen korte tijd** weer betreedt, dan probeert de speakerphone de verbinding(en) te herstellen – uitsluitend in de persoonlijke modus.

Als u **langere tijd** buiten het Bluetooth-zendbereik blijft:
 > druk op de Bluetooth-toets om handmatig verbinding te maken.

De dongle en uitbreidingsmicrofoon opbergen

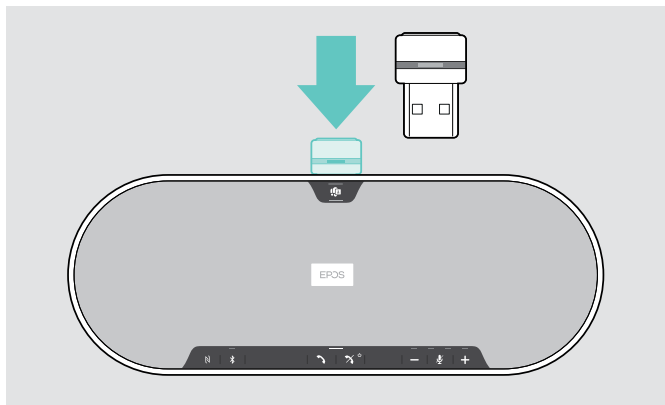

> Plaats de dongle in de opberg sleuf.

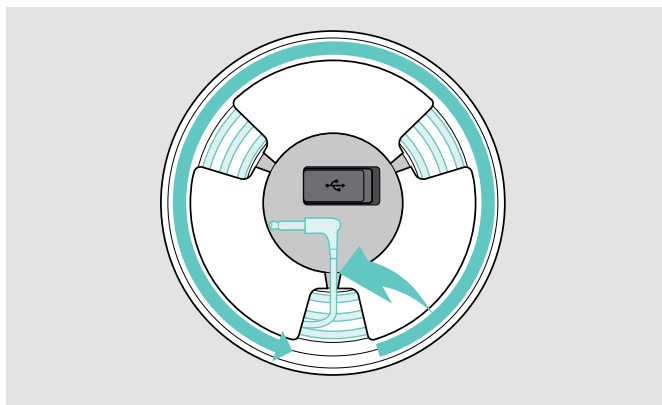

> Koppel de stekker los van de luidspreker.
 > Ontgrendel de kabel van de houders, rol hem op en repareer deze in de houder.

De producten onderhouden en bijwerken

De producten reinigen

VOORZICHTIG

Vloeistof kan de elektronica van het product onherstelbaar beschadigen!

Water dringt in de behuizing van het product en kan kortsluiting in de elektronica veroorzaken.

- > Houd alle soorten vloeistoffen uit de buurt van dit product.
- > Gebruik in geen geval oplos- of reinigingsmiddelen.
- > Stofzuig de bovenklep van het product niet.

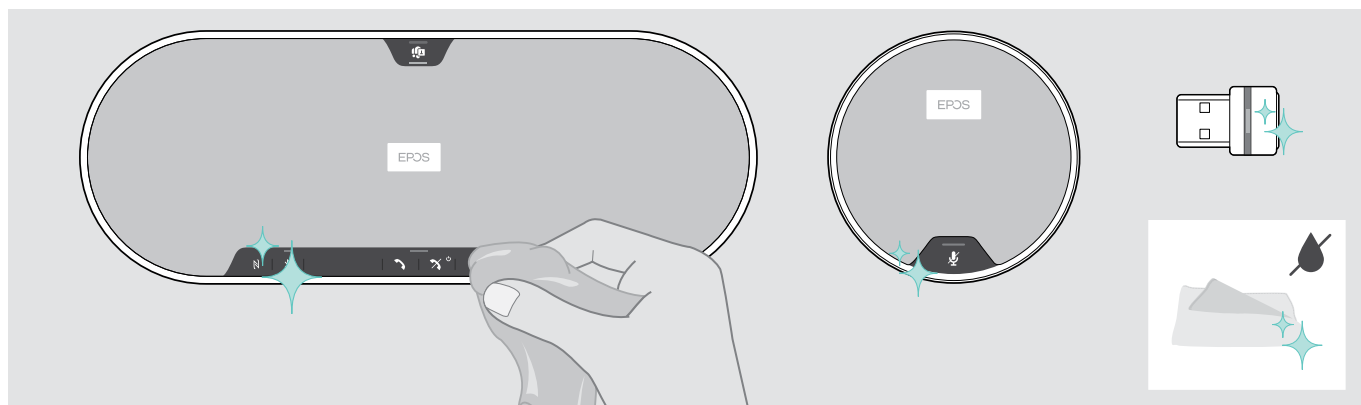

- > Haal de luidspreker voor het schoonmaken uit de netvoeding.
- > Maak het apparaat uitsluitend schoon met een droge doek.
- > Maak de stof schoon met een pluisjesroller.

De firmware van de producten actualiseren

U kunt de firmware van uw speakerphone, uitbreidingsmicrofoon en de dongle bijwerken met behulp van de gratis **EPOS Connect**-software.

- > Download de software op eposaudio.com/connect.
- > Installeer de software.
Voor het installeren moet u beschikken over de Administrator-rechten. Neem daarvoor eventueel contact op met uw IT-afdeling.

De firmware van de speakerphone actualiseren

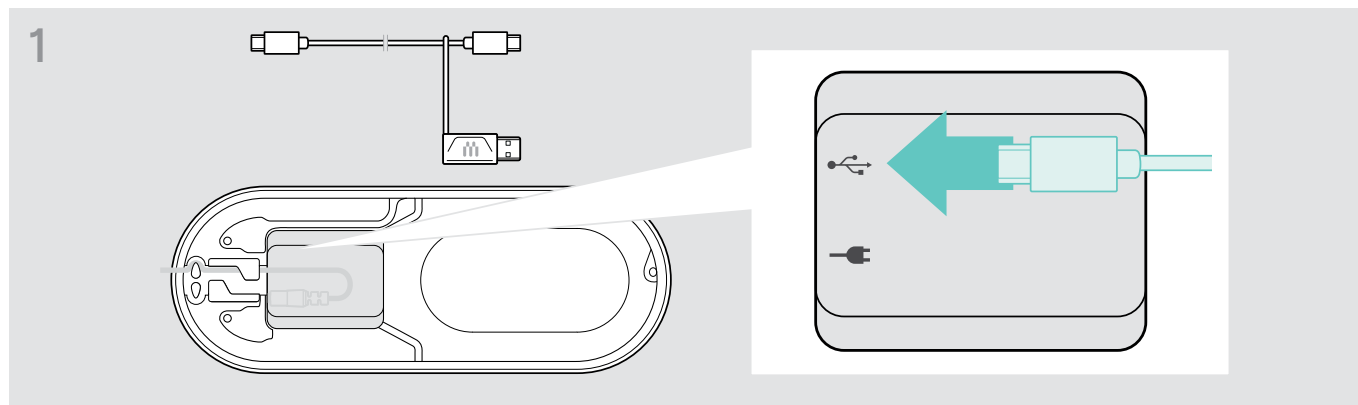

- > Sluit de USB-connector aan op de USB-aansluiting aan de onderkant.

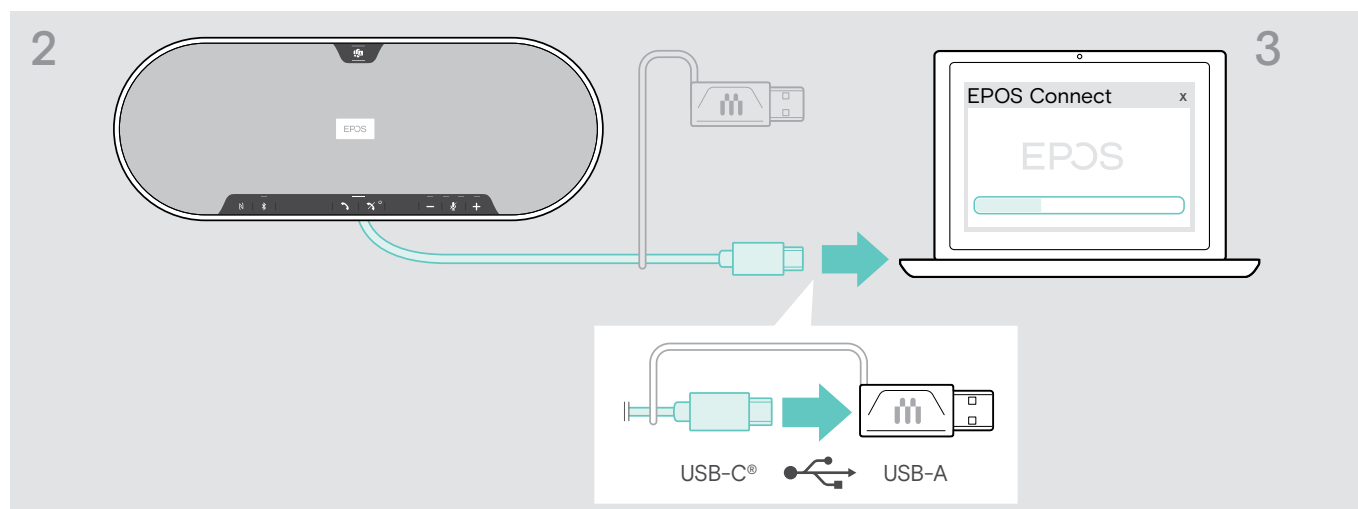

- > Sluit de USB-connector rechtstreeks aan op een USB-C-poort of op een USB-A-poort met behulp van de meegeleverde adapter.
- > **EPOS Connect** starten. **EPOS Connect** controleert of de geïnstalleerde firmware de laatste versie is die op de EPOS-server beschikbaar is. Voer indien nodig een upgrade uit naar de nieuwste versie.

De firmware van de Bluetooth-adapter BTD 800 USB actualiseren

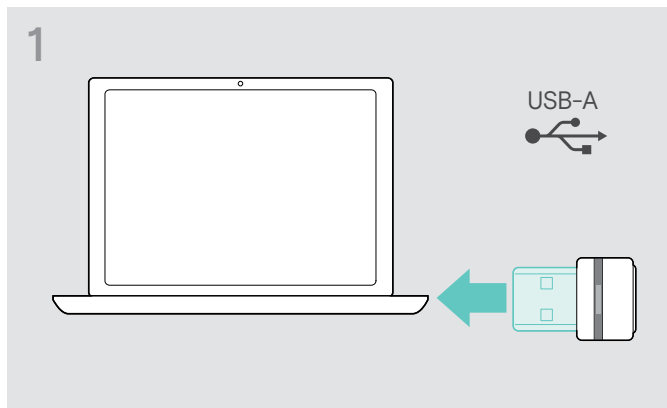

> Steek de adapter in de USB-poort van uw PC.

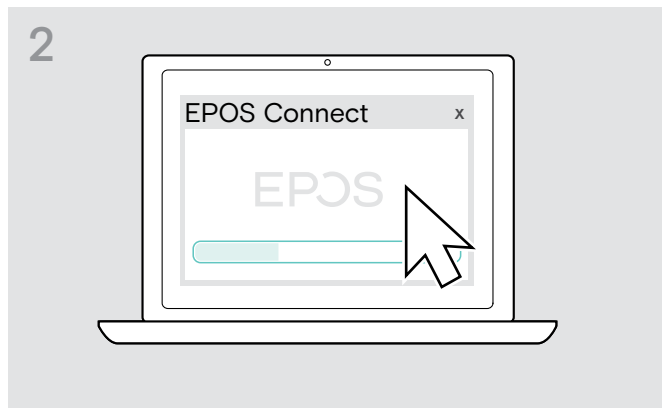

> EPOS Connect starten.
EPOS Connect controleert of de geïnstalleerde firmware de laatste versie is die op de EPOS-server beschikbaar is. Voer indien nodig een upgrade uit naar de nieuwste versie.

De firmware van de uitbreidingsmicrofoon bijwerken

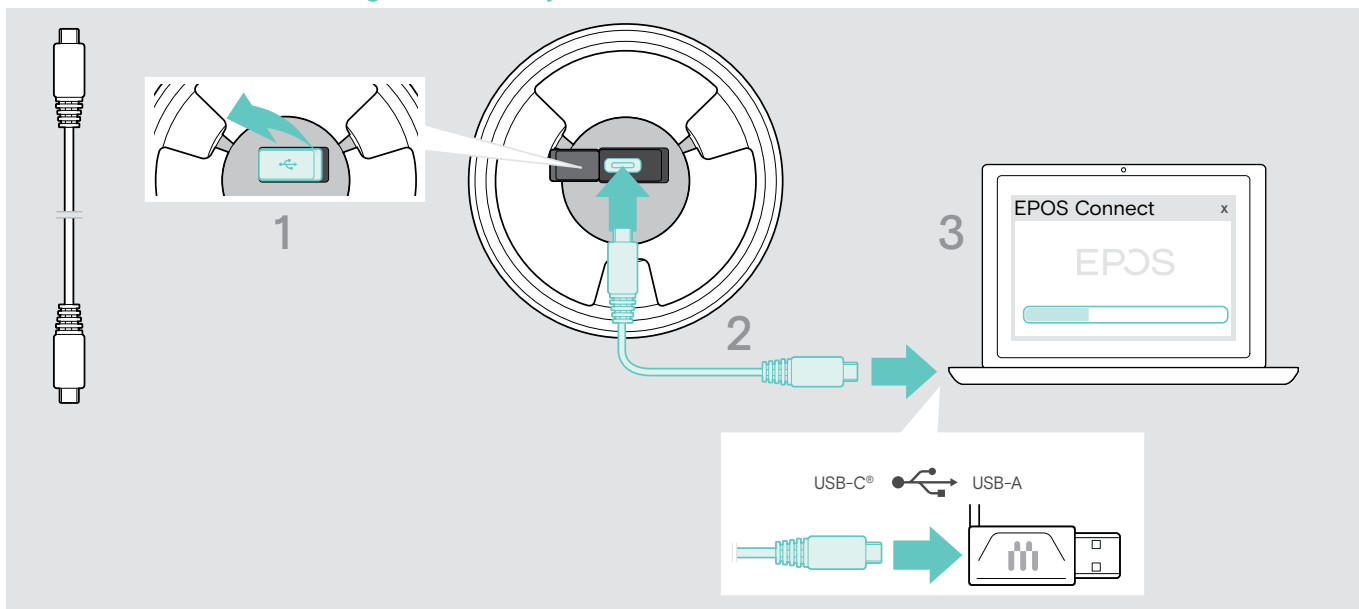

- > Open de afdekking aan de onderkant.
- > Sluit de USB-connector aan op de USB-aansluiting.
- > Sluit de USB-connector rechtstreeks aan op een USB-C-poort of op een USB-A-poort met behulp van de adapter.
- > EPOS Connect starten.
EPOS Connect controleert of de geïnstalleerde firmware de laatste versie is die op de EPOS-server beschikbaar is. Voer indien nodig een upgrade uit naar de nieuwste versie.

Bij problemen ...

Veelgestelde vragen

Probleem	Mogelijke oorzaak	Oplossing	Pagina
Speakerphone kan niet ingeschakeld worden	Speakerphone is niet aangesloten op de netvoeding	> Sluit de speakerphone aan op de netvoeding.	11
Uitbreidingsmicrofoon kan niet worden ingeschakeld	Stekker niet goed aangesloten	> Steek deze opnieuw in.	17
Geen audiosignaal	De USB-connector is onjuist aangesloten op de computer of adapter	> Steek deze opnieuw in.	12
	De speakerphone is niet gekoppeld aan het mobiele apparaat of de dongle	> Controleer of de verbinding met de speakerphone tot stand is gekomen. Koppel de speakerphone evt. nogmaals.	13
	Volume is te laag ingesteld	> Verhoog het volume.	20
	Speakerphone is uitgeschakeld	> Schakel de speakerphone in.	18
	Aansluiting op de computer: speakerphone niet geselecteerd als audioapparaat	> Wijzig de audio-instellingen van uw computer.	-
Slechte audiokwaliteit	Bluetooth-zendbereik wordt overschreden	> Verklein de afstand tussen de speakerphone en het verbonden Bluetooth-apparaat.	31
Verbinding met Microsoft Teams is mislukt	Microsoft Teams niet geïnstalleerd op verbonden computer of oude versie	> Installeer Microsoft Teams of update naar de nieuwste versie.	-
Speakerphone kan niet worden gekoppeld/verbonden	Koppeling is mislukt	> Controleer of uw Bluetooth-telefoon het Handsfree- of Headset-profiel ondersteunt.	-
	De koppelingslijst van de speakerphone is gewist, maar deze staat nog steeds in de lijst met gekoppelde apparaten van het Bluetooth-apparaat	> Verwijder de speakerphone uit de lijst met gekoppelde apparaten op uw Bluetooth-apparaat. > Koppel de apparaten opnieuw.	-
	Afstand te hoog tijdens het tot stand brengen van de verbinding	> Verklein de afstand tussen de speakerphone en het Bluetooth-apparaat.	-
	Bluetooth is niet ingeschakeld	> Zorg ervoor dat Bluetooth is ingeschakeld op de speakerphone en het apparaat waarmee u verbinding maakt.	-
Microsoft Teams LED is gedimd en alle andere LED's uitgeschakeld	Speakerphone staat in stand-bymodus	> Druk op een willekeurige toets of steek de USB in om de standby-modus te beëindigen.	28
Er zijn geen spraakmeldingen te horen (alleen tonen)	De spraakmeldingen zijn uitgeschakeld	> Schakel de spraakmeldingen in.	29
De speakerphone reageert op geen enkele toets meer	Speakerphone werkt niet juist	> Houd de aan/uit-toets gedurende 10 seconden ingedrukt om de speakerphone opnieuw op te starten.	-
		> Terugzetten naar fabrieksinstellingen.	36
Geen Bluetooth-verbinding via adapter BTD 800 USB	Dongle is onjuist aangesloten op de computer	> Steek de dongle opnieuw in.	16
	Dongle en speakerphone niet verbonden	> Breng verbinding tot stand tussen de dongle en uw speakerphone.	16
Speakerphone/dongle accepteert geen nieuwe apparaten (pairing)	Koppelingslijst verstoord	> Wis op de speakerphone de lijst van eerder gekoppelde apparaten.	32
		> Wis op dongle de lijst van eerder gekoppelde apparaten.	36
Uitbreidingsmicrofoon reageert niet	Uitbreiding microfoon verstoord	> Haal de stekker eruit en sluit hem weer aan.	-

Neem contact op met uw lokale EPOS-partner voor hulp als er een probleem optreedt dat niet in de tabel wordt vermeld of als uw probleem niet kan worden opgelost met de oplossingen in de tabel.

Zoek op [eposaudio.com](https://www.eposaudio.com) naar een EPOS partner in uw land.

Koppelingslijst wissen

De koppelingslijst van de speakerphone wissen

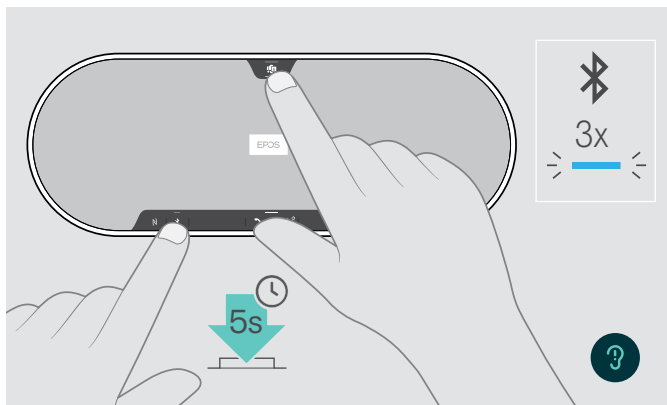

- > Houd de Microsoft Teams-toets en Bluetooth-toets ingedrukt tot u een spraakmelding hoort. De led knippert driemaal blauw om aan te geven dat de koppelingslijst is gewist.

De koppelingslijst van de dongle wissen

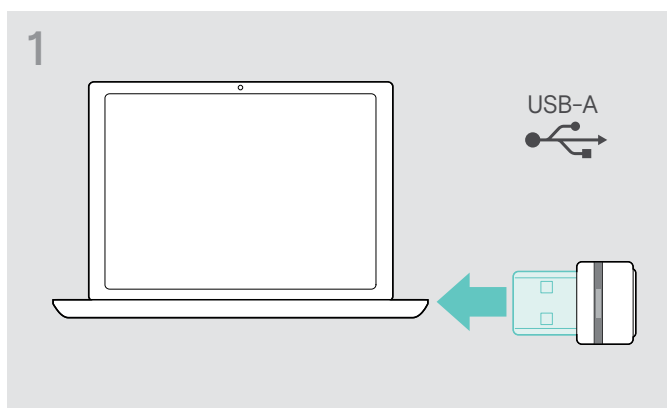

- > Steek de dongle in de USB-poort van uw computer.

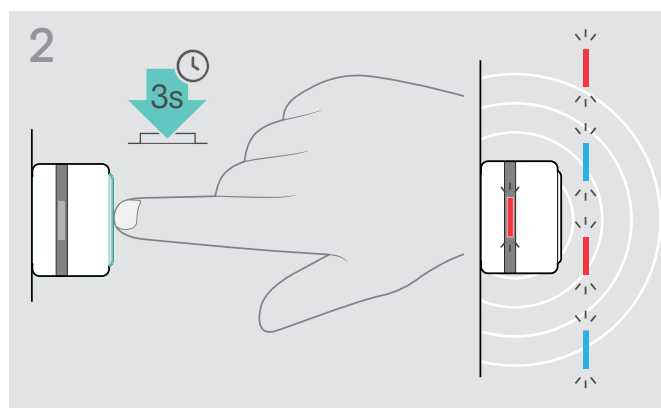

- > Houd de knop ingedrukt tot de led blauw en rood knippert.
- > Tik tweemaal op de toets. De led knippert driemaal paars om aan te geven dat de koppelingslijst is gewist. De dongle schakelt automatisch over naar de pairing-modus.

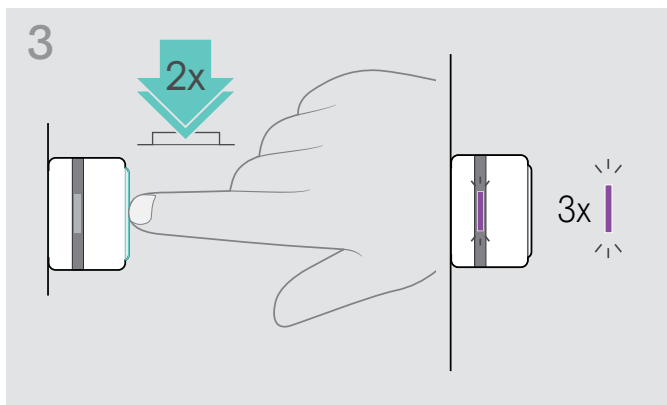

Terugzetten naar fabrieksinstellingen

De speakerphone terugzetten naar fabrieksinstellingen

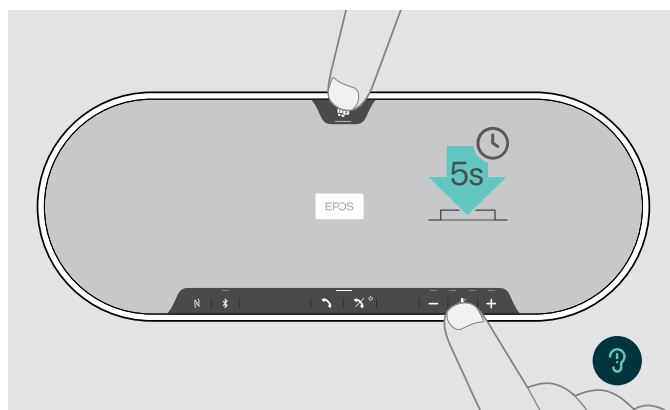

- > Houd de demptoets en de Microsoft Teams-toets ingedrukt tot het apparaat herstart. Alle instellingen en de koppelingslijst worden gewist.

Als de gesproken prompt 'Niet beschikbaar' wordt aangekondigd, is Factory Reset uitgeschakeld in [EPOS Connect](#):

- > Activeer Factory Reset in EPOS Connect of neem contact op met uw IT-afdeling.

Specificaties

De EXPAND 80T-speakerphone

Afmetingen (L x B x H)	315,6 x 118,6 x 46,1 mm/12,4 x 4,7 x 1,8 in
Gewicht	980 g/34,57 oz
Luidsprekertype	Neodymium magneet
Frequentiebereik luidsprekers	Communicatie (USB/Bluetooth) 150 – 7.500 Hz Mediastreaming (USB/Bluetooth) 50 – 20.000 Hz
Microfoontype	Beamforming digitale MEMS omnidirectionele microfoons (6 microfoons)
Frequentiebereik microfoon	150 – 7.500 Hz (USB/Bluetooth)
Microfoondekking	360 graden
Geluidsdruk	max. 85 dB
Connectors	<ul style="list-style-type: none"> • Stopcontact • USB-C-aansluiting • 2x aansluiting 2,5 mm voor microfoons • 2x Kensington-slot

Voeding

Nominale ingangsspanning	100 – 240 V
Nominale ingangsstroom	Max. 0,5 A
Frequentie van het net	50 – 60 Hz
Nominale uitgangsspanning	5,0 V
Nominale uitgangsstroom	2,4 A
Gewicht	ca. 110 g/0,46 oz/0,03 lbs

BTD 800 USB Bluetooth-adapter

Afmetingen (B x H x D)	22 x 16 x 6 mm /0,87 x 0,63 x 0,24 in
Gewicht	2 g/0,07 oz/0,004 lbs

Bluetooth

Bluetooth	Speakerphone: versie 5.0/ class 1 Dongle: versie 4.2/ class 1
Reikwijdte	max. 30 m (afhankelijk van het apparaat)
Zendfrequentie	2402 – 2480 MHz
Profielen	<ul style="list-style-type: none"> • HSP Headset Profile (versie 1.2) • HFP Handsfree Profile (versie 1.7) • A2DP Advanced Audio Distribution Profile (versie 1.3.1) • AVRCP Audio Video Remote Control Profile (versie 1.6)
Uitgangsvermogen	Speakerphone: max. 10 dBm Dongle: max. 8 dBm
Typische gevoeligheid	-89 dBm

EXPAND 80 Mic uitbreidingsmicrofoon

Afmetingen (Ø × H)	97 × 26,5 mm/4,72 × 1,04 in
Gewicht	175 g/0,39 lbs/6,17 oz
Microfoontype	Beamforming digitale MEMS omnidirectionele microfoons (4 microfoons)
Frequentiebereik microfoon	150 – 7.500 Hz
Microfoondekking	360 graden
Connector	2,5 mm aansluiting

Algemene gegevens

Temperatuurbereik	werking: +10 °C tot +40 °C / +50 °F tot +104 °F opslag: -20 °C tot +60 °C / -4 °F tot +140 °F
Relatieve vochtigheid	gebruik: 20% tot 85% opslag: 10% tot 95%

Handelsmerken

De Bluetooth®-woordmerk en de -logo's zijn geregistreerde handelsmerken die eigendom zijn van Bluetooth SIG, Inc. en elk gebruik van dergelijke merken door DSEA A/S is onder licentie.

Het N-Merk is een handelsmerk of gedeponerd handelsmerk van NFC Forum, Inc. in de Verenigde Staten en in andere landen.

USB Type-C® en USB-C® zijn handelsmerken van USB Implementers Forum.

Kensington is een geregistreerd handelsmerk van ACCO Brands. Kensington The Professionals' Choice is een handelsmerk van ACCO Brands. Alle andere geregistreerde en niet-geregistreerde handelsmerken zijn eigendom van hun respectievelijke eigenaren.

EPOS

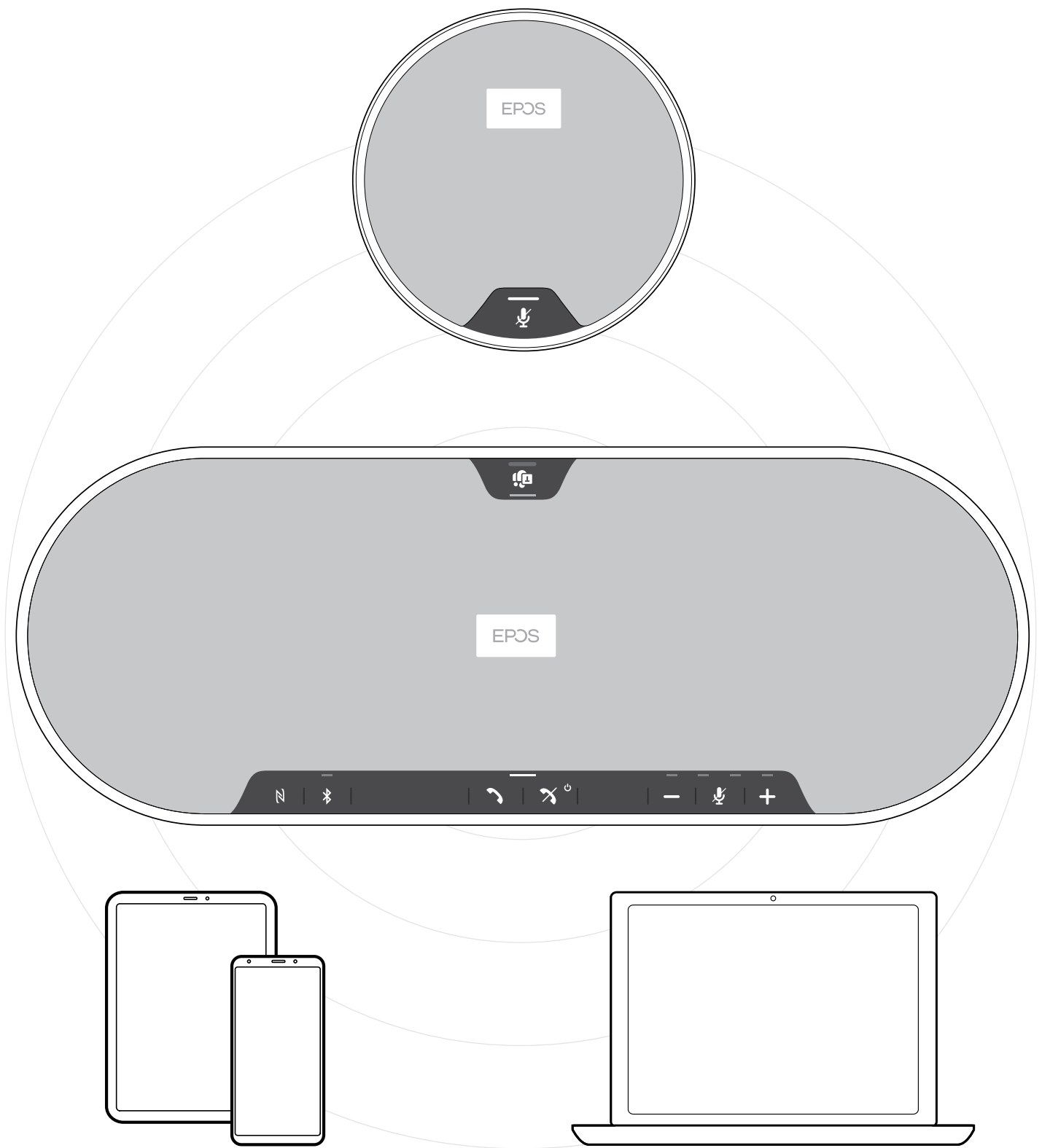

DSEA A/S

Kongebakken 9, DK-2765 Smørum, Denmark
eposaudio.com

Publ. 07/22, A04